



ПЯТЫЙ ПАРТНЕР



KONICA MINOLTA

# **bizhub 3300P**

## **Руководство пользователя**

**2013. 5**

A63P-9560-01P

# Содержание

1—Информация по технике безопасности .....	8
2—Информация о принтере .....	13
Поиск сведений о принтере .....	13
Выбор места для установки принтера .....	14
Конфигурации принтера .....	15
Использование панели управления принтера .....	17
Последовательность индикаторов на панели управления принтера .....	18
Использование Embedded Web Server .....	23
Использование служебной программы настройки локального принтера .....	24
3—Дополнительная настройка принтера .....	25
Установка внутренних дополнительных устройств .....	25
Доступные внутренние параметры .....	25
Доступ к плате контроллера .....	25
Установка дополнительной платы .....	26
Установка дополнительных аппаратных модулей .....	28
Установка дополнительных лотков .....	28
Подключение кабелей .....	30
Доступ к плате контроллера .....	31
Установка ПО принтера .....	32
Установка драйвера принтера .....	32
Установка служебной программы локальной настройки принтера .....	33
Сеть .....	33
Подготовка к настройке принтера в сети Ethernet .....	34
Установка принтера в сети Ethernet .....	34
Подготовка к настройке принтера в беспроводной сети .....	37
Подключение принтера к беспроводной сети с помощью функции настройки защищенной Wi-Fi (PIN) .....	38
Подключение принтера к беспроводной сети с помощью программного обеспечения принтера .....	39

## Руководство пользователя

Подключение принтера к беспроводной сети с помощью Embedded Web Server .....	39
Печать страницы настроек меню и настройки сети.....	40
4—Загрузка бумаги и специальных материалов для печати .....	41
Задание формата и типа бумаги .....	41
Настройка параметров для формата бумаги Universal.....	41
Использование стандартного выходного лотка и упора для бумаги .....	42
Загрузка бумаги в лотки .....	43
Загрузка многоцелевого устройства подачи .....	47
Связывание лотков и исключение лотков из цепочки связи.....	52
Связывание лотков и исключение лотков из цепочки связи .....	52
Настройка имени пользовательского типа бумаги.....	53
Настройка пользовательского типа бумаги.....	53
Назначение пользовательского типа бумаги .....	54
5—Инструкции по работе с бумагой и специальными материалами для печати .....	55
Инструкции по использованию бумаги.....	55
Характеристики бумаги .....	55
Недопустимые типы бумаги.....	56
Выбор бумаги.....	57
Выбор готовых формуляров и бланков .....	57
Использование специальной бумаги .....	58
Советы по печати на карточках.....	58
Советы по использованию конвертов.....	58
Советы по использованию этикеток .....	59
Советы по использованию фирменных бланков .....	60
Советы по печати на прозрачных пленках.....	60
Хранение бумаги.....	61
Поддерживаемые форматы, типы и плотность бумаги.....	61
Поддерживаемые форматы бумаги.....	61
Поддерживаемые типы и плотность бумаги .....	63
6—Выполняется печать .....	65

## Руководство пользователя

Печать документов .....	65
Печать документа .....	65
Настройка плотности тонера .....	66
Отмена задания на печать .....	66
Отмена задания печати с компьютера .....	66
7—Структура меню .....	68
Список меню .....	68
Меню "Бумага" .....	69
Меню "Устройство подачи по умолчанию" .....	69
Меню «Формат и тип бумаги» .....	70
Меню «Конфигурация МУП» .....	73
Меню «Замена форматов» .....	74
Меню «Фактура бумаги» .....	74
Меню «Плотность бумаги» .....	77
Меню «Загрузка бумаги» .....	79
Меню «Пользовательские типы» .....	80
Меню "Универсальная настройка" .....	81
Меню «Отчеты» .....	82
Меню «Отчеты» .....	82
Меню «Сеть/порты» .....	83
Стандартная сеть .....	83
Меню «Отчеты» .....	84
Меню "TCP/IP" .....	85
Меню «IPv6» .....	86
Меню "Беспроводная связь" .....	87
Меню «AppleTalk» .....	88
Меню «Стандартный USB» .....	89
Меню «Стандартный параллельный [x]» .....	91
Меню «Безопасность» .....	94
Меню «Установка даты и времени» .....	94

Меню Settings (Параметры) .....	95
Меню "Общие параметры" .....	95
Параметры печати .....	101
8—Охрана окружающей среды .....	113
Экономия бумаги и тонера .....	113
Использование бумаги, изготовленной из вторсырья .....	113
Экономия расходных материалов .....	113
Экономия энергии .....	113
Использование кнопки перехода в спящий режим и режим гибернации .....	114
Настройка спящего режима .....	114
Настройка времени ожидания гибернации .....	115
Использование планирования режимов питания .....	116
9—Закрепление принтера .....	117
Установка секретного замка .....	117
Заявление об энергозависимости .....	117
Очистка энергозависимой памяти .....	118
Очистка энергонезависимой памяти .....	118
10—Обслуживание принтера .....	120
Чистка принтера .....	120
Чистка принтера .....	120
Проверка состояния компонентов и расходных материалов .....	120
Проверка состояния компонентов и расходных материалов .....	120
Предполагаемое количество оставшихся страниц .....	121
Заказ расходных материалов .....	121
Использование подлинных расходных материалов, услуг и запчастей KONICA MINOLTA....	121
Заказ картриджей с тонером .....	121
Заказ блока формирования изображения .....	122
Хранение расходных материалов .....	123
Замена расходных материалов .....	123
Замена картриджа .....	123

Замена блока формирования изображения .....	125
Перемещение принтера .....	127
Подготовка к перемещению принтера .....	127
Перемещение принтера .....	128
Транспортировка принтера .....	128
11—Управление принтером .....	129
Поиск расширенной информации о сети и данных для администратора .....	129
Просмотр отчетов .....	129
Настройка уведомлений о расходных материалах с сервера Embedded Web Server .....	129
Копирование параметров на другие принтеры .....	131
12—Устранение замятий .....	132
Предотвращение замятия материалов для печати .....	132
Доступ к зонам замятия .....	134
Замятие страницы [x], откройте переднюю дверцу. [20y.xx] .....	135
Замятие страницы [x], откройте заднюю дверцу. [20y.xx] .....	139
Замятие страницы [x], очистите стандартный выходной поток. [20y.xx] .....	141
Замятие страницы [x], снимите лоток 1 для очистки устройства двусторонней печати. [23y.xx] .....	143
Замятие страницы [x], удалите лоток [x]. [24y.xx] .....	146
Замятие страницы [x], очистите устройство ручной подачи. [250.xx] .....	149
13—Поиск и устранение неисправностей .....	151
Знакомство с сообщениями принтера .....	151
Сообщения, касающиеся картриджа с тонером .....	151
Сообщения, связанные с блоком формирования изображения .....	160
Сообщения, связанные с загрузкой бумаги .....	166
Сообщение об ошибке связи принтера .....	180
Сообщения об ошибках; недостаточно памяти .....	186
Разные сообщения .....	190
Устранение неполадок принтера .....	196
Основные неисправности принтера .....	196
Неполадки дополнительных устройств .....	199

Неполадки при подаче бумаги .....	203
Устранение проблем печати .....	205
Проблемы при печати .....	205
Неполадки, связанные с качеством печати .....	215
Встроенный веб-сервер не открывается .....	249
Обращение в службу технической поддержки .....	251
14—Уведомления .....	252
Авторские права .....	252
Замечание к выпуску .....	252
Товарные марки .....	252
Лицензионное соглашение по использованию поставляемого ПО .....	253
Уровни шума .....	254
Только для стран-членов ЕС .....	255
Утилизация изделий .....	255
ENERGY STAR .....	255
Что означает соблюдение требований программы ENERGY STAR? .....	255
Информация о температуре .....	256
Потребляемая мощность .....	256
Потребление энергии устройством .....	256
Спящий режим .....	256
Режим гибернации .....	257
Устройство выключено, но подключено к розетке .....	257
Суммарное энергопотребление .....	257

# 1—Информация по технике безопасности

Подключайте кабель питания к легкодоступной и надежно заземленной сетевой розетке, расположенной рядом с изделием.

Запрещается устанавливать и использовать данное устройство рядом с водой или в местах с высокой влажностью.

 **ВНИМАНИЕ-ВОЗМОЖНОСТЬ ТРАВМЫ:** В изделии используется лазерное излучение. Использование органов управления, выполнение регулировок или любых других действий, не описанных в настоящем руководстве, может привести к опасному облучению.

Процесс печати в данном изделии связан с нагреванием материала для печати, что может привести к выделению из материала вредных веществ. Во избежание опасных последствий изучите раздел руководства, содержащий рекомендации по выбору материалов для печати.

 **ВНИМАНИЕ-ГОРЯЧАЯ ПОВЕРХНОСТЬ:** Возможен нагрев внутри принтера. Для уменьшения опасности получения травмы из-за горячего компонента дождитесь остывания поверхности перед тем, как до неё дотронуться.

 **ВНИМАНИЕ-ВОЗМОЖНОСТЬ ТРАВМЫ:** Литиевая батарейка в данном устройстве не подлежит замене. При неправильном выполнении замены существует опасность взрыва литиевой батарейки. Не перезаряжайте, не разбирайте и не сжигайте литиевую батарейку. Утилизируйте использованные литиевые батарейки в соответствии с указаниями изготовителя батарейки или местными предписаниями.

 **ВНИМАНИЕ-ВОЗМОЖНОСТЬ ТРАВМЫ:** Прежде чем перемещать принтер, во избежание травм и повреждений принтера выполняйте следующие указания.

- Выключите принтер с помощью выключателя и отсоедините кабель питания от электрической розетки.
- Перед перемещением принтера отсоедините от него все кабели.
- Если установлен дополнительный лоток, сначала извлеките его из принтера. Чтобы удалить дополнительный лоток, сдвиньте фиксатор с правой стороны лотка по направлению к передней части лотка, пока не услышите щелчок.
- Поднимайте принтер за выемки для рук с обеих сторон принтера.
- Следите за тем, чтобы при опускании принтера ваши пальцы не оказались под принтером.
- Перед настройкой принтера убедитесь в наличии вокруг него достаточного свободного пространства.

Используйте кабель питания, входящий в комплект поставки данного продукта или одобренный изготовителем.

 **ВНИМАНИЕ-ОПАСНОСТЬ ПОРАЖЕНИЯ ТОКОМ:** При доступе к плате контроллера или установке дополнительного оборудования или устройств памяти после настройки принтера, прежде чем продолжить, выключите принтер и отсоедините кабель питания от электрической розетки. Если к принтеру подключены другие устройства, отключите их, а затем отсоедините подключенные к принтеру кабели.



 **ВНИМАНИЕ-ОПАСНОСТЬ ПОРАЖЕНИЯ ТОКОМ:** Убедитесь в том, что все внешние подключения (например подключение сети Ethernet или телефона) установлены правильно с использованием соответствующих портов.

Это устройство разработано, проверено и признано соответствующим строгим международным стандартам при использовании определенных компонентов данного изготовителя. Обеспечивающие безопасность конструктивные особенности некоторых деталей не всегда являются очевидными. Изготовитель не несет ответственности за последствия применения других запасных частей.

 **ВНИМАНИЕ-ВОЗМОЖНОСТЬ ТРАВМЫ:** Не скручивайте, не сгибайте, не ударяйте и не ставьте тяжелые предметы на кабель питания. Не подвергайте кабель питания нагрузке и не допускайте его перетирания. Не заземляйте кабель питания между предметами мебели и стенами. В противном случае возможно возгорание или поражение электрическим током. Регулярно проверяйте кабель питания на наличие признаков подобных проблем. Перед осмотром отключайте кабель питания от электрической розетки.

Обслуживание и ремонт, не описанные в документации пользователя, должны производиться опытным специалистом по поддержке.

 **ВНИМАНИЕ-ОПАСНОСТЬ ПОРАЖЕНИЯ ТОКОМ:** Во избежание поражения электрическим током при чистке корпуса принтера, прежде чем продолжить, отсоедините кабель питания от электророзетки и отсоедините все кабели принтера.



 **ВНИМАНИЕ-ВОЗМОЖНОСТЬ ТРАВМЫ:** Для уменьшения риска нестабильной работы оборудования загружайте каждый лоток отдельно. Остальные устройства подачи или лотки держите закрытыми.

 **ВНИМАНИЕ-ОПАСНОСТЬ ПОРАЖЕНИЯ ТОКОМ:** Не устанавливайте устройство, не работайте с факсом и не выполняйте никаких электрических или кабельных соединений (питания или телефонной линии) во время грозы.

**СОХРАНИТЕ ЭТИ ИНСТРУКЦИИ.**

■ Символы ОСТОРОЖНО и ВНИМАНИЕ

В составе настоящей Инструкции и на принтере имеются символы и таблички, способствующие предотвращению материального ущерба и причинению вреда здоровью персоналу и иным лицам, работающим вблизи от принтера. Указанные символы и таблички означают следующее:

 <b>ОСТОРОЖНО</b>	Несоблюдение такой рекомендации может привести к серьезному несчастному случаю, в том числе с летальным исходом.
 <b>ВНИМАНИЕ</b>	Несоблюдение такой рекомендации может привести к травме или материальному ущербу.

● Значение символов



△ означает опасность, которую надо предотвратить.  
Символ влево означает опасность удара током.







⊘ сигнализирует запрещенное действие.















Символ влево обращает Ваше внимание на недопустимость разборки устройства.





● обращает Ваше внимание на обязательный порядок.  
Символ влево предупреждает, что устройство необходимо отключить от сети.

 <b>ОСТОРОЖНО</b>	
	<ul style="list-style-type: none"> <li>Не пытайтесь снять дверцы и чехлы, которые жестко установлены на принтере. В составе некоторых принтеров имеются выводы высокого напряжения или источники лазерных лучей, которые могут привести к удару током или к слепоте.</li> <li>Ни в коем случае не переделывайте принтер, это может привести к пожару, удару током или выходу изделия из строя. Лазерный луч в составе изделия может стать причиной слепоты.</li> </ul>
	<ul style="list-style-type: none"> <li>Пользуйтесь только фирменным шнуром питания, поставляемым в комплекте с принтером. В случае отсутствия шнура питания в комплекте поставки, пользуйтесь для подключения принтера только таким шнуром, который отвечает требованиям, приведенным в документации. Установка иного шнура питания может привести к пожару или к удару током.</li> <li>Поставляемый шнур питания применяйте только для этого принтера, НИ В КОЕМ СЛУЧАЕ не пользуйтесь им для подключения иного изделия. Несоблюдение данного требования может привести к пожару или к удару током.</li> <li>Подключайте принтеры к соответствующему источнику питания. Подключение к несоответствующему источнику питания может привести к пожару или к удару током.</li> </ul>
	<ul style="list-style-type: none"> <li>Не пользуйтесь тройниками для подключения иных устройств или токоприемников. Перегрузка емкости розетки может привести к пожару или к удару током.</li> <li>Ни в коем случае не применяйте обычные удлинители. Это может привести к пожару или к удару током. Если Вам нужен шнур питания подлиннее, обратитесь в фирменный сервисный центр.</li> <li>Шнур питания не скручивайте, не снимайте изоляцию, не царапайте и не растягивайте. Не кладите на него посторонние предметы, которые могут его повредить. Поврежденный шнур питания (с оголенными или оборванными проводами) может привести к пожару или к выходу устройства из строя. При выявлении такого дефекта, немедленно выключите принтер, отключите его от сети и обратитесь в фирменный сервисный центр.</li> </ul>
	Не отключайте и не включайте шнур питания мокрыми руками, иначе Вас может ударить током.
	Шнур питания вставляйте в розетку до упора. В противном случае может произойти пожар или Вас может ударить током.

 <b>ОСТОРОЖНО</b>	
	Шнур питания подключайте только в розетку с клеммой заземления.
	<p>Не кладите на принтер металлические скрепки и прочие металлические предметы, а также не оставляйте на принтере сосуды с водой. Попадание вовнутрь принтера воды и металлических предметов может привести к пожару, удару током или к выходу принтера из строя.</p> <p>При попадании вовнутрь принтера воды, металлических и тому подобных посторонних предметов, немедленно выключите принтер, отключите шнур питания от сети и обратитесь в фирменный сервисный центр.</p>
	<ul style="list-style-type: none"> <li>• Если принтер начнет чрезмерно нагреваться, появится дым, резкая вонь или странные звуки, немедленно выключите его, отключите шнур питания от сети и обратитесь в фирменный сервисный центр. Эксплуатация изделия в таком виде может привести к пожару или удару током.</li> <li>• Если принтер упадет или будет иным образом поврежден его наружный чехол, немедленно выключите его, отключите шнур питания от сети и обратитесь в фирменный сервисный центр. Эксплуатация изделия в таком виде может привести к пожару или удару током.</li> </ul>
	Не бросайте картриджи и тонер в огонь. Горячий тонер может привести к ожогам и иному ущербу.

 <b>ВНИМАНИЕ</b>	
	<ul style="list-style-type: none"> <li>• Не подвергайте принтер воздействию пыли, сажи или пара и не ставьте его вблизи от кухонного стола, душевой или увлажнителя. Это может привести к выходу изделия из строя, к пожару или к удару током.</li> <li>• Не ставьте изделие на неустойчивое основание или наклонную плоскость, а также в местах, подверженных вибрации и толчкам. Изделие может упасть и нанести увечье или выйти из строя.</li> </ul>
	После сборки поставьте принтер на устойчивое основание. Шатающийся принтер представляет собой потенциальную опасность для здоровья.
	Внутри принтера имеются места, которые нагреваются до высоких температур и могут причинить ожоги. При выполнении регламентных работ, например при удалении из принтера застрявшей бумаги, не прикасайтесь к узлам, на которых имеется табличка „Caution HOT“ (например узел блока закрепления).
	<ul style="list-style-type: none"> <li>• Не закрывайте вентиляционные отверстия принтера. Принтер будет чрезмерно нагреваться, что может привести к пожару или к выходу принтера из строя.</li> <li>• Не пользуйтесь вблизи от принтера легковоспламеняющимися аэрозолями, растворами или газами, это может привести к пожару.</li> </ul>
	<ul style="list-style-type: none"> <li>• При отключении из розетки, шнур питания всегда держите за штепсель. В противном случае шнур может повредиться, что в свою очередь может привести к пожару или к удару током.</li> <li>• Не загромождайте розетку электросети, чтобы при необходимости принтер можно было быстро отключить от сети.</li> </ul>
	<ul style="list-style-type: none"> <li>• Картриджи и кассеты фоточувствительного ролика не оставляйте вблизи магнитных дисков и часов, чувствительных к магнитному полю. Это может привести к сбою функций таких устройств.</li> <li>• Картриджи и кассеты фоточувствительного ролика не оставляйте в местах доступа детей. Попадание таких предметов в пищеварительный тракт представляет опасность для здоровья.</li> </ul>

 <b>ВНИМАНИЕ</b>	
	<ul style="list-style-type: none"><li>• При необходимости переместить принтер в другое место, обязательно отключите от него шнур питания и все остальные кабели. В противном случае шнур питания или иные кабели могут повредиться, что в свою очередь может привести к пожару, удару током или к выходу принтера из строя.</li><li>• Если Вы в ближайшем будущем не собираетесь пользоваться принтером, отключите его от электросети.</li></ul>
	<ul style="list-style-type: none"><li>• В процессе перемещения держите принтер в так, как указано в Инструкции по эксплуатации и другой документации. При падении на пол принтер может нанести увечье, выйти из строя или причинить иной материальный ущерб.</li><li>• Эксплуатируйте принтер в хорошо проветриваемых помещениях. Длительная эксплуатация принтера в непроветриваемых помещениях может негативно отразиться на здоровье персонала. Регулярно проветривайте рабочие помещения.</li><li>• Не реже одного раза в год выньте штепсель шнура питания из розетки и протрите контакты. Накопленная в розетке пыль может привести к пожару.</li></ul>

## 2—Информация о принтере

### Поиск сведений о принтере

Какую информацию требуется найти?	Рекомендации по поиску
<p>Указания по первоначальной установке.</p> <ul style="list-style-type: none"> <li>• Подключение принтера</li> <li>• Установка программного обеспечения принтера</li> </ul>	<p>Документация по установке - Документация по установке, которая прилагается к принтеру.</p>
<p>Дополнительные инструкции по установке и указания по использованию принтера:</p> <ul style="list-style-type: none"> <li>• Выбор и хранение бумаги и специальной бумаги</li> <li>• Загрузка бумаги</li> <li>• Настройка параметров принтера</li> <li>• Просмотр и печать документов и фотографий</li> <li>• Установка и использование программного обеспечения принтера</li> <li>• Настройка принтера в сети</li> <li>• Уход и обслуживание принтера</li> <li>• Поиск и устранение неполадок</li> </ul>	<p><i>Руководство пользователя —Руководство пользователя</i> доступно на компакт-диске с <i>Printer Driver and Documentations</i>.</p>
<p>Инструкции:</p> <ul style="list-style-type: none"> <li>• Подключение принтера к сети Ethernet</li> <li>• Устранение проблем подключения принтера</li> </ul>	<p><i>Руководство по работе в сети</i>. Вставьте компакт-диск <i>Printer Driver and Documentations</i> и затем щелкните <b>Документация</b> в меню компакт-диска. В левой навигационной панели щелкните <b>Руководство пользователя и другая документация</b>, а затем <b>Руководство по работе в сети (Networking Guide)</b>.</p>

Какую информацию требуется найти?	Рекомендации по поиску
<p>Последняя справочная информация, обновления, техническая поддержка:</p> <ul style="list-style-type: none"> <li>• Документация</li> <li>• Файлы драйверов для загрузки</li> </ul>	<p>Веб-сайт Службы поддержки KONICA MINOLTA — <a href="http://www.konicaminolta.com">http://www.konicaminolta.com</a></p> <p><b>Примечание.</b> Запишите следующие сведения (которые имеются в чеке продавца и на задней панели принтера) и будьте готовы предоставить их при обращении в службу поддержки. Эти сведения помогут быстрее ответить на вопрос.</p> <ul style="list-style-type: none"> <li>• Код типа механизма</li> <li>• Серийный номер</li> <li>• Дата покупки</li> <li>• Магазин, где был приобретен принтер</li> </ul>
<p>Сведения о гарантии</p>	<p>Сведения о гарантии отличаются в зависимости от страны или региона.</p>

## Выбор места для установки принтера

При выборе места для принтера, оставьте достаточное пространство для открывания лотков, крышек и дверец. Если планируется установить дополнительные аппаратные модули, предусмотрите также место и для них. Важно обеспечить выполнение следующих условий.

- Установите принтер рядом с надежно заземленной и легкодоступной розеткой.
- Убедитесь, что циркуляция воздуха отвечает требованиям стандарта ASHRAE в последней редакции или стандарту 156 технического комитета по стандартизации.
- Необходимо подготовить горизонтальную, прочную и устойчивую поверхность.
- Принтер следует содержать в следующих условиях:
  - в чистом состоянии, сухом и незапыленном месте;
  - в принтере не должно оставаться скрепок;
  - вдали от непосредственного воздействия воздушных потоков кондиционеров, нагревателей или вентиляторов;
  - не допуская воздействия прямого солнечного света, резких перепадов влажности или температуры;
- Соблюдайте рекомендуемый температурный режим и избегайте колебаний.

Температура окружающего воздуха	От 15,6 °C до 32,2°C (от 60°F до 90°F)
Температура хранения	От -20 °C до 40 °C (от -4 °F до 104 °F)

- Обеспечьте наличие рекомендованного свободного пространства вокруг принтера для надлежащей вентиляции:

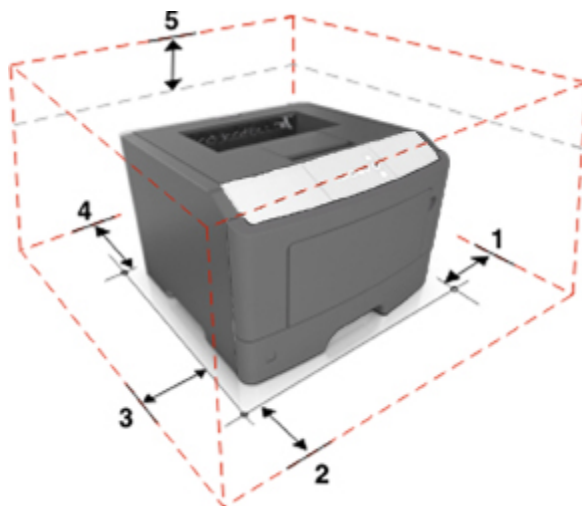

1	Правая сторона	110 мм (4,33 дюймов)
2	Спереди	305 мм (12 дюймов)
3	Левая сторона	65 мм (2,56 дюймов)
4	Сзади	100 мм (3,94 дюймов)
5	Верхний	305 мм (12 дюймов)

## Конфигурации принтера

**⚠ ВНИМАНИЕ-ВОЗМОЖНОСТЬ ТРАВМЫ:** Для уменьшения риска нестабильной работы оборудования загружайте каждый лоток отдельно. Все лотки держите закрытыми до тех пор, пока они не понадобятся.

Можно изменить конфигурацию принтера, установив один дополнительный лоток на 250 или 50 листов. Инструкции по установке дополнительного лотка см. в разделе [Установка дополнительных лотков](#).

## Руководство пользователя

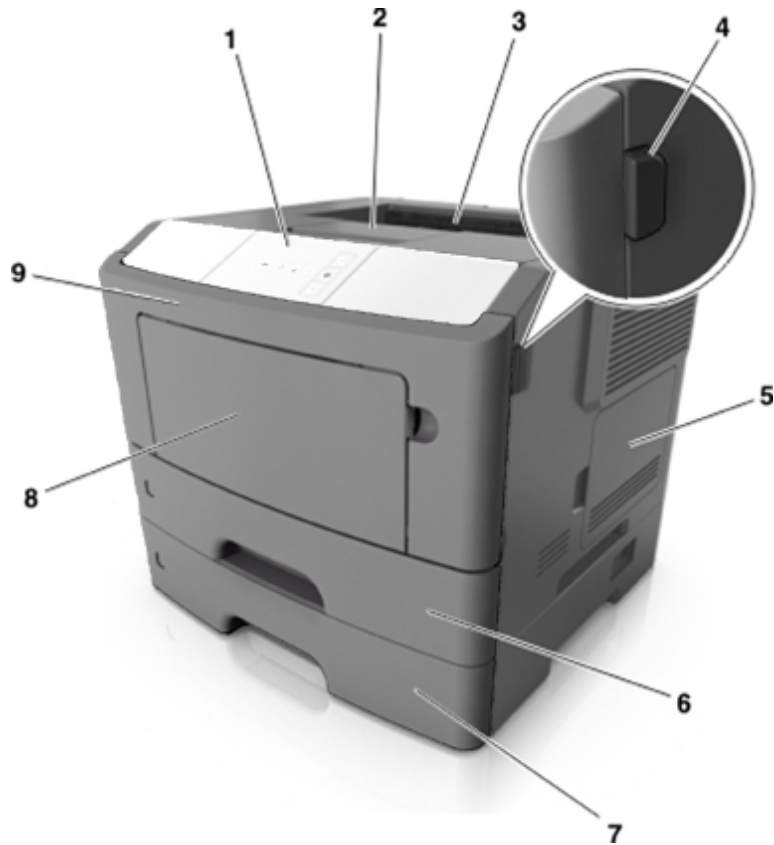





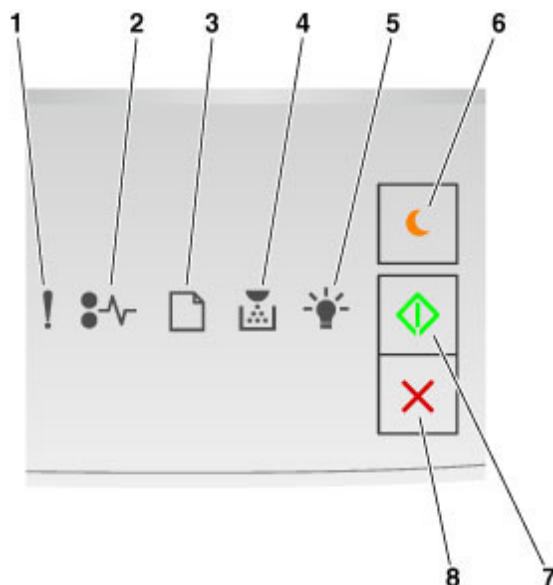

1	Панель управления принтера
2	Упор для бумаги
3	Стандартный лоток
4	Кнопка освобождения передней дверцы
5	Дверца для доступа к плате контроллера
6	Стандартный лоток на 250 листов
7	Дополнительный лоток на 250 или 550 листов
8	Многоцелевое устройство подачи на 50 листов
9	Передняя дверца



## Использование панели управления принтера



	Индикатор или кнопка		Цвет	Описание
1	Индикатор ошибки		Желтый	Произошла ошибка.
2	Индикатор замятия бумаги		Желтый	Возникло замятие бумаги.
3	Индикатор загрузки или удаления бумаги		Желтый	Бумагу необходимо загрузить в лоток или извлечь из него.
4	Индикатор «Мало тонера» или «Замените блок формирования изображения»		Желтый	В картридже мало тонера, или блок формирования изображения необходимо заменить.
5	Индикатор готовности или данных		Зеленый	Принтер находится в состоянии готовности.
6	Кнопка и индикатор перехода в спящий режим		Желтый	Используется для включения спящего режима или режима гибернации.

	Индикатор или кнопка		Цвет	Описание
7	Кнопка и индикатор запуска		Зеленый	Используется для начала выполнения задания печати.
8	Кнопка «Стоп» или «Отмена»		Красный	Используется для отмены задания печати.

## Последовательность индикаторов на панели управления принтера

Разные последовательности индикации на панели управления принтера соответствуют различным состояниям и событиям. Индикаторы могут быть включены, выключены, мигать медленно или быстро, указывая состояние принтера, предупреждение или ошибку. В следующей таблице указаны последовательности индикации.



































Вкл	мигает	Медленно мигает
		
		
		
		
		
		

Если последовательность индикаторов на панели управления принтера совпадает с последовательностью, указанной в следующей таблице, см. сообщение в той же строке.

## Руководство пользователя































































Последовательность индикации						Сообщение
!						
						<a href="#">Закройте переднюю дверцу</a>
						<a href="#">Замените блок формирования изображения</a>
						<a href="#">Замените неподдерживаемый картридж с тонером</a>
						<a href="#">Замените неподдерживаемый блок формирования изображения</a>
						<a href="#">Несоответствие картриджа и блока формирования изображения</a>
						Отмена задания на печать
						Сброс буфера
						Разрешение уменьшено
						<a href="#">Тонер-картридж не производителя принтера</a>
						<a href="#">Блок формирования изображения не производителя принтера</a>
						<a href="#">Необходимо было перезапустить принтер.</a>
						<a href="#">Очень низкий уровень тонера в картридже</a>

## Руководство пользователя

Последовательность индикации						Сообщение
						
						<a href="#">Низкий уровень ресурса блока формирования изображения</a>
						<a href="#">Тонер в картридже почти закончился</a>
						<a href="#">Ресурс блока формирования изображения почти исчерпан</a>
						<a href="#">Ошибка. Требуется техническое обслуживание принтера.</a>
						<a href="#">Загрузите бумагу</a>
						<a href="#">Удалите бумагу из стандартного выходного лотка</a>
						<a href="#">Замените бумагу</a>
						<a href="#">Мало тонера в картридже</a>
						<a href="#">Блок формир. изобр. зак.</a>
						Готов
						Ожидание
						Занято
						Не готов

## Руководство пользователя

Если последовательность индикаторов на панели управления принтера совпадает с последовательностью в столбце «Последовательность первичного кода ошибки» в следующей таблице, дважды быстро нажмите  на панели управления принтера. Найдите соответствующую последовательность индикаторов в столбце «Вспомогательная последовательность индикации», а затем прочитайте сообщение в той же строке.

Основная последовательность сигналов индикаторов						Вспомогательная последовательность индикации						Сообщение
												
												<a href="#">Картридж с тонером отсутствует или не реагирует</a>
												<a href="#">Замена картриджа с тонером</a>
												<a href="#">Несоответствие региона для картриджа с тонером, принтера</a>
												<a href="#">Блок формирования изображения отсутствует или не реагирует</a>
												<a href="#">Ошибка стандартного сетевого программного обеспечения</a>
												<a href="#">Ошибка программного обеспечения сети [x]</a>
												<a href="#">Недостаточно памяти для разбора задания по копиям</a>
												<a href="#">Сложная страница</a>
												<a href="#">Недостаточно памяти для поддержки функции сохранения ресурсов</a>
												<a href="#">Стандартный параллельный порт отключен</a>

Основная последовательность сигналов индикаторов						Вспомогательная последовательность индикации						Сообщение
!						!						
												<a href="#">Стандартный порт USB отключен</a>
												<a href="#">Присоединено слишком много лотков</a>
												<a href="#">Неверный формат бумаги</a>
												<a href="#">Переполнение памяти</a>
												<a href="#">Замятие бумаги, очистите стандартный выходной лоток.</a>
												<a href="#">Замятие бумаги, удалите стандартный лоток для очистки устройства двусторонней печати</a>
												<a href="#">Замятие бумаги, откройте заднюю дверцу</a>
												<a href="#">Замятие бумаги, удалите стандартный лоток для очистки устройства двусторонней печати</a>
												<a href="#">Замятие бумаги, удалите стандартный лоток для очистки устройства двусторонней печати</a>
												<a href="#">Замятие бумаги, откройте переднюю дверцу</a>
												<a href="#">Замятие бумаги, удалите стандартный лоток</a>

Основная последовательность сигналов индикаторов						Вспомогательная последовательность индикации						Сообщение
!	⚙️	📄	🖨️	💡	🔍	!	⚙️	📄	🖨️	💡	🔍	
	🟡⚡				🔍		🟡⚡	📄		💡	🔍	<a href="#">Замятие бумаги, удалите дополнительный лоток</a>
	🟡⚡				🔍		🟡⚡	🖨️	🟡⚡	💡	🔍	<a href="#">Замятие бумаги, устройство ручной подачи</a>

## Использование Embedded Web Server

**Примечание.** Эта функция доступна только для сетевых принтеров или для принтеров, подключенных к серверам печати.

Предназначение Embedded Web Server

- Проверка состояния расходных материалов принтера.
- Настройка уведомлений о расходных материалах.
- Настройка параметров принтера.
- Настройка сетевых параметров.
- Просмотр отчетов.

Для доступа принтера к веб-серверу Embedded Web Server:

1. Чтобы выяснить IP-адрес принтера, распечатайте страницу настройки сети или настроек меню и найдите раздел TCP/IP.

Подробнее см. [Печать страницы настроек меню и настройки сети](#).

### Примечания.

- IP-адрес отображается в виде четырех наборов цифр, разделенных точками, например 123.123.123.123.
  - Если используется прокси-сервер, временно отключите его, чтобы обеспечить правильную загрузку веб-страницы.
2. Откройте веб-обозреватель и в поле адреса введите IP-адрес принтера.
  3. Нажмите клавишу **Enter**.

## Использование служебной программы настройки локального принтера

Утилита настройки локального принтера позволяет изменять и сохранять настройки принтера, локально подключенного к компьютеру с помощью кабеля USB.

Информацию об использовании утилиты настройки локального принтера см. на компакт-диске *Software*.



## 3—Дополнительная настройка принтера

### Установка внутренних дополнительных устройств



**ВНИМАНИЕ-ОПАСНОСТЬ ПОРАЖЕНИЯ ТОКОМ:** При доступе к плате контроллера или установке дополнительного оборудования или устройств памяти после настройки принтера, прежде чем продолжить, выключите принтер и отсоедините кабель питания от электрической розетки. Выключите все подключенные к принтеру устройства и отсоедините от принтера все подсоединенные к нему кабели.

**ПРЕДУПРЕЖДЕНИЕ. Возможность повреждения:** Электронные компоненты платы контроллера быстро выходят из строя под воздействием статического электричества. Перед тем, как прикоснуться к какому-либо электронному компоненту платы контроллера или разъему, дотроньтесь рукой до какой-нибудь металлической детали принтера.

#### Доступные внутренние параметры

- Флэш-память
  - Шрифты
  - Микропрограммное обеспечение

#### Доступ к плате контроллера

Доступ к плате контроллера для установки внутренних дополнительных устройств.

См [Доступ к плате контроллера](#).

## Установка дополнительной платы

**⚠ ВНИМАНИЕ-ОПАСНОСТЬ ПОРАЖЕНИЯ ТОКОМ:** При доступе к плате контроллера или установке дополнительного оборудования или устройств памяти после настройки принтера, прежде чем продолжить, выключите принтер и отсоедините кабель питания от электрической розетки. Выключите все подключенные к принтеру устройства и отсоедините от принтера все подсоединенные к нему кабели.

**ПРЕДУПРЕЖДЕНИЕ. Возможность повреждения:** Электронные компоненты платы контроллера быстро выходят из строя под воздействием статического электричества. Перед тем, как прикоснуться к какому-либо электронному компоненту платы контроллера или разъему, дотроньтесь рукой до какой-нибудь металлической детали принтера.

1. Доступ к плате контроллера.

См [Доступ к плате контроллера](#).

2. Распакуйте дополнительную плату.

**ПРЕДУПРЕЖДЕНИЕ. Возможность повреждения:** Не прикасайтесь к контактам разъема вдоль края карты.

3. Возьмите плату за края и совместите пластмассовые штыри (1) на плате с отверстиями (2) на плате контроллера.

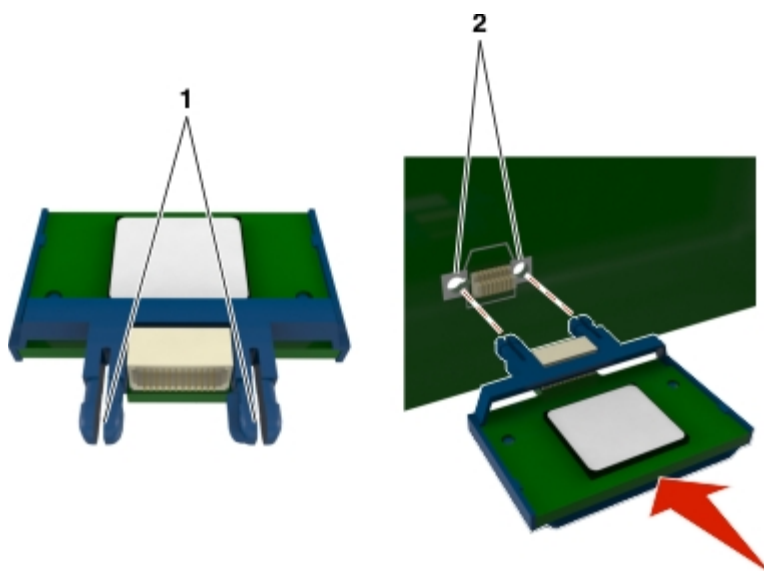

4. С усилием вставьте плату в разъем, как показано на рисунке.

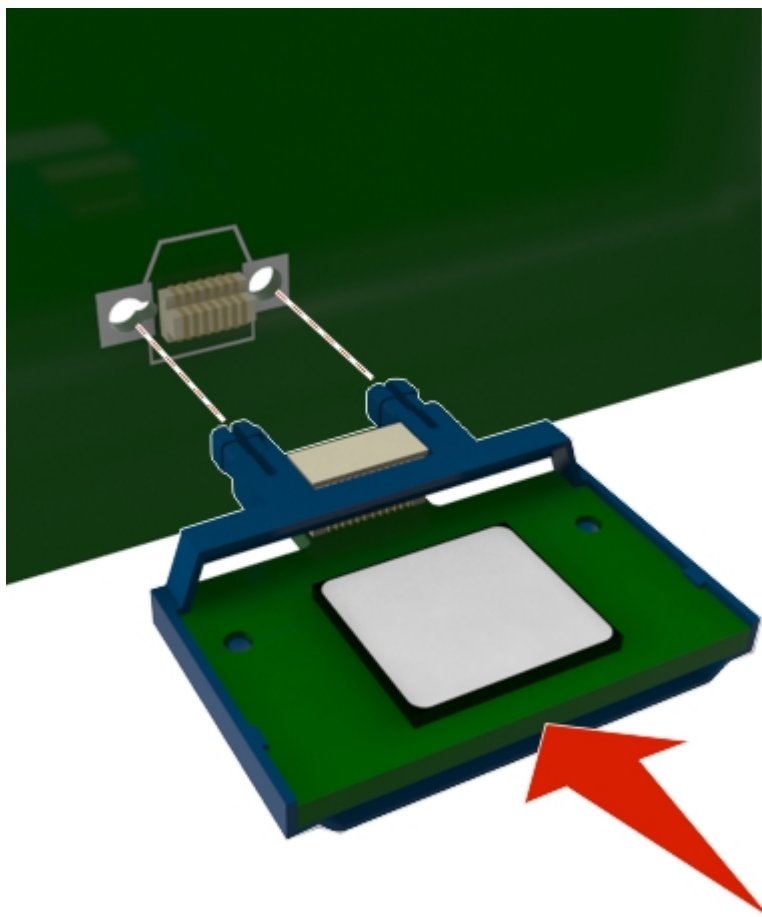

**ПРЕДУПРЕЖДЕНИЕ. Возможность повреждения:** Неправильная установка платы может привести к повреждению платы и платы контроллера.

**Примечание.** Разъем платы должен соприкоснуться с платой контроллера по всей длине и располагаться в одной плоскости с ней.

5. Закройте дверцу для доступа к плате контроллера.

**Примечание.** После установки программного обеспечения принтера и всех дополнительных аппаратных устройств, возможно, потребуется вручную добавить дополнительные устройства в драйвере принтера, чтобы сделать их доступными для заданий печати.

## Установка дополнительных аппаратных модулей

### Установка дополнительных лотков

**⚠ ВНИМАНИЕ-ОПАСНОСТЬ ПОРАЖЕНИЯ ТОКОМ:** При доступе к плате контроллера или установке дополнительного оборудования или устройств памяти после настройки принтера, прежде чем продолжить, выключите принтер и отсоедините кабель питания от электрической розетки. Если к принтеру подключены другие устройства, отключите их, а также отсоедините кабели, идущие к принтеру.

1. Выключите принтер с помощью выключателем питания и отсоедините кабель питания от розетки электросети.



2. Извлеките лоток и удалите упаковочный материал.
3. Снимите лоток с основания.

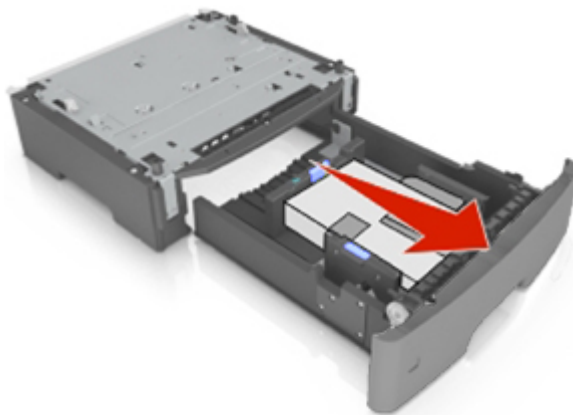

4. Удалите упаковочный материал и ленту из лотка.
5. Вставьте лоток в основание.
6. Поместите лоток около принтера.

7. Совместите принтер и лоток и медленно опустите принтер на свое место.

**Примечание.** При установке друг на друга дополнительные лотки защелкиваются.



8. Подсоедините кабель питания к принтеру, затем к электрической розетке с правильным заземлением и включите принтер.



**Примечание.** После установки программного обеспечения принтера и всех дополнительных аппаратных устройств, возможно, потребуется вручную добавить дополнительные устройства в драйвере принтера, чтобы сделать их доступными для заданий печати.

Чтобы удалить дополнительные лотки, сдвиньте фиксатор с правой стороны принтера в направлении передней панели принтера, пока не услышите *щелчок*, а затем снимайте установленные друг на друга лотки по одному сверху вниз.

## Подключение кабелей

Подключите принтер к компьютеру с помощью кабеля USB либо параллельного кабеля или подключите его к сети с помощью кабеля Ethernet.

Убедитесь в совпадении следующего.

- Символа USB на кабеле с символом USB на принтере
- Соответствующий параллельный кабель параллельным портом
- Соответствующий кабель Ethernet с портом Ethernet

**ПРЕДУПРЕЖДЕНИЕ. Возможность повреждения:** Не прикасайтесь к кабелю USB, сетевому адаптеру, а также к указанным участкам на принтере, когда выполняется печать. Может произойти потеря данных или возникнуть неисправность.

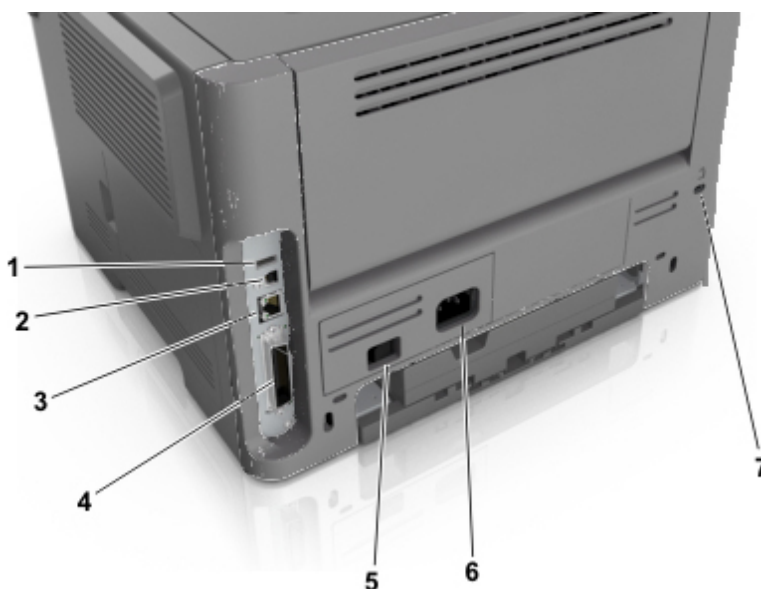

	Использовать	Чтобы
1	Порт USB	Подключите дополнительный адаптер беспроводной сети.
2	Порт USB принтера	Подключите принтер к компьютеру.
3	Порт Ethernet	Подключите принтера к сети.
4	Параллельный порт	Подключите принтер к компьютеру.
5	Переключатель питания	Включите или выключите принтер.
6	Разъем кабеля питания принтера	Подключите принтер к электророзетке.
7	Замок безопасности	Прикрепите замок, который будет закреплять принтер на месте.

## Доступ к плате контроллера

**⚠ ВНИМАНИЕ-ОПАСНОСТЬ ПОРАЖЕНИЯ ТОКОМ:** При доступе к плате контроллера или установке дополнительного оборудования или устройств памяти после настройки принтера, прежде чем продолжить, выключите принтер и отсоедините кабель питания от электрической розетки. Если к принтеру подключены другие устройства, отключите их, а также отсоедините кабели, идущие к принтеру.

1. Откройте дверцу доступа к плате контроллера.

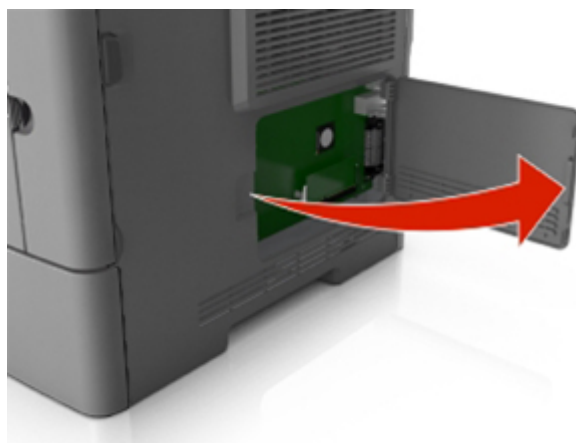

2. На следующем рисунке показан соответствующий разъем.

**ПРЕДУПРЕЖДЕНИЕ. Возможность повреждения:** Электронные компоненты платы контроллера быстро выходят из строя под воздействием статического электричества. Перед тем, как прикоснуться к какому-либо электронному компоненту платы контроллера или разъему, дотроньтесь рукой до какой-нибудь металлической детали принтера.

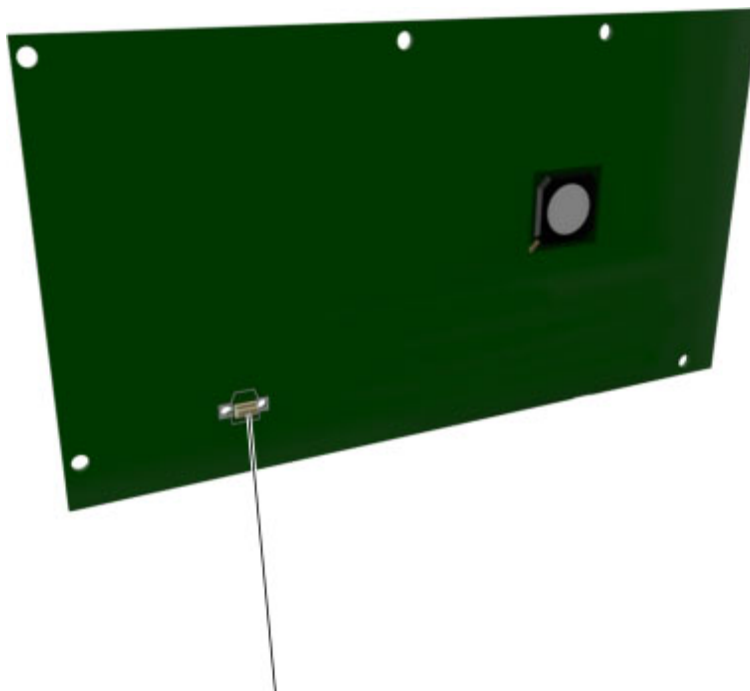

**Разъем дополнительных плат**

## Установка ПО принтера

### Установка драйвера принтера

#### Для пользователей Windows

1. Установите компакт-диск *Printer Driver and Documentations* на CD/DVD-привод вашего ПК.
2. Следуйте экранному указанию.
3. Драйвер PostScript может не устанавливаться на ПК с установленной ОС Windows Vista при подключении к нему принтера с помощью кабеля USB.  
Для установки драйвера печати в этом случае выберите USB-порт в мастере установки в поле "Добавить принтер".
4. Нажмите **Установить** и следуйте указаниям на экране.

#### Для пользователей Macintosh

1. Установите компакт-диск *Printer Driver and Documentations* в привод компакт-диска вашего компьютера Macintosh.
2. Дважды щелкните значок компакт-диска на рабочем столе, затем папку "Drivers", затем папку "Mac".
  - Для Mac OS X v10.3/v10.4: дважды щелкните файл `bizhub_4700PSeries_103104.pkg`
  - Для Mac OS X v10.5: в папке "english (other)", дважды щелкните файл `bizhub_4700PSeries_105.pkg`
  - Для Mac OS X v10.6/v10.7/v10.8: в папке "english (other)", дважды щелкните файл `bizhub_4700PSeries_106.pkg`
3. Запускается программа установки драйвера печати.

#### Примечание.

В OS X 10.6/10.7/10.8 выбор папки драйвера зависит от формата бумаги. Выберите соответствующую папку драйвера для используемой операционной среды.

- Для использования бумаги в дюймовом формате (8 1/2 x 11 в формате Letter): выберите файл в папке "english".
- Для использования бумаги в метрическом формате (A4 и другие подобные): выберите файл в папке "other".

#### Примечание.

Дважды щелкните соответствующий файл для данного приложения и используемой версии операционной системы.

- `bizhub_4700PSeries_103104.pkg` (для Mac OS X v10.3/v10.4)
- `bizhub_4700PSeries_105.pkg` (для Mac OS X v10.5)



- bizhub\_4700PSeries\_106.pkg (для Mac OS X v10.6/v10.7/v10.8)
- 4. Добавьте принтер.
  - a. (для Mac OS X v10.3/v10.4/v10.5/v10.6)  
Меню Apple > **Системные настройки (System Preferences)** > **Печать и факс (Print & Fax)** > +  
(для Mac OS X v10.7/v10.8)  
Меню Apple > **Системные настройки** > **Печать и сканирование** > +
  - b. Выберите принтер.
  - c. Нажмите **Добавить (Add)**.

## Установка служебной программы локальной настройки принтера

Информацию об использовании утилиты настройки локального принтера см. на компакт-диске *Software*.

### Примечания.

- Для изменения плотности тонера, режима энергосбережения и настроек формата бумаги для всех заданий печати воспользуйтесь служебной программой настройки локального принтера. Для изменения этих параметров для отдельных заданий на печать используйте программное обеспечение принтера.
- Эта утилита поддерживается только в некоторых моделях принтеров.

## Сеть

### Примечания.

- Перед тем как приступить к настройке принтера в беспроводной сети, приобретите адаптер беспроводной сети. Для получения дополнительных сведений об установке адаптера беспроводной сети см. инструкции, входящие в комплект адаптера.
- Имя *SSID (Service Set Identifier)* — это имя, назначаемое для беспроводной сети. Wired Equivalent Privacy (WEP), Wi-Fi Protected Access (WPA), WPA2 и 802.1X - RADIUS - это типы защиты, которые используются в сети.

## Подготовка к настройке принтера в сети Ethernet

Чтобы настроить принтер для использования в сети Ethernet, соберите следующие сведения перед началом настройки:

**Примечание.** Если IP-адреса назначаются в сети компьютерам и принтерам автоматически, продолжите установку принтера.

- Допустимый уникальный IP-адрес, который должен использовать принтер в сети
- Сетевой шлюз
- Маска сети
- Псевдоним для принтера (необязательный)

**Примечание.** Псевдоним принтера упрощает идентификацию принтера в сети. Можно использовать псевдоним принтера по умолчанию или назначить легко запоминающееся имя.

Кроме того, потребуется кабель Ethernet для подключения принтера к сети и свободный порт, с помощью которого принтер можно физически подключить к сети. По возможности используйте новый сетевой кабель, чтобы предотвратить возможные проблемы, связанные с поврежденным кабелем.

## Установка принтера в сети Ethernet

### Для пользователей Windows

1. Установите компакт-диск *Printer Driver and Documentations* в CD/DVD-привод ПК.
2. Следуйте инструкциям на экране.
3. Устройство будет обнаружено и отображено в списке устройств. Выберите устанавливаемое устройство и нажмите **Далее**.
4. Выберите устанавливаемый компонент и нажмите **Далее**.
5. Установка завершена.

### Для пользователей Macintosh

1. Разрешите настройку IP-адреса принтера сетевым сервером DHCP.
2. Получение IP-адреса принтера:
  - С панели управления принтера
  - В разделе «TCP/IP» меню «Сеть/порты»
  - Путем печати страницы настройки сети или параметров меню и поиска раздела «TCP/IP»

**Примечание.** Если выполняется настройка доступа для компьютеров, находящихся в другой подсети, нежели принтер, то потребуется IP-адрес.

3. Установка драйвера принтера на компьютер.
  - a. Установите компакт-диск *Printer Driver and Documentations* в привод компакт-диска вашего компьютера Macintosh.
  - b. Дважды щелкните значок компакт-диска на рабочем столе, затем папку "Drivers", затем папку "Mac".
    - Для Mac OS X v10.3/v10.4: дважды щелкните файл bizhub\_4700PSeries\_103104.pkg
    - Для Mac OS X v10.5: в папке "english (other)", дважды щелкните файл bizhub\_4700PSeries\_105.pkg
    - Для Mac OS X v10.6/v10.7/v10.8: в папке "english (other)", дважды щелкните файл bizhub\_4700PSeries\_106.pkg
  - c. Запускается программа установки драйвера печати.

**Примечание.**

В OS X 10.6/10.7/10.8 выбор папки драйвера зависит от формата бумаги. Выберите соответствующую папку драйвера для используемой операционной среды.

- Для использования бумаги в дюймовом формате (8 1/2 x 11 в формате Letter): выберите файл в папке "english".
- Для использования бумаги в метрическом формате (A4 и другие подобные): выберите файл в папке "other".

**Примечание.**

Дважды щелкните соответствующий файл для данного приложения и используемой версии операционной системы.

- bizhub\_4700PSeries\_103104.pkg (для Mac OS X v10.3/v10.4)
- bizhub\_4700PSeries\_105.pkg (для Mac OS X v10.5)
- bizhub\_4700PSeries\_106.pkg (для Mac OS X v10.6/v10.7/v10.8)

4. Добавьте принтер.
  - a. (для Mac OS X v10.3/v10.4/v10.5/v10.6)  
Меню Apple > **Системные настройки (System Preferences) > Печать и факс (Print & Fax) > +**  
(для Mac OS X v10.7/v10.8)  
Меню Apple > **Системные настройки > Печать и сканирование > +**
  - b. Выберите принтер.
  - c. Нажмите **Добавить (Add)**.

## Для пользователей Linux

### Добавление принтера с помощью конфигурации принтера

1. Подключите устройство к компьютеру или к сети.
2. Установите компакт-диск *Printer Driver and Documentations* на CD/DVD-привод вашего компьютера.
3. Из меню Система выберите **Администрирование > Печать**.
4. Щелкните **Новый принтер**.
5. Введите данные для Название принтера, Описание и Размещение > **Далее**.
6. В левой части диалогового окна выберите порт для устанавливаемого устройства.
7. Щелкните **Далее**.
8. Выберите **Укажите PPD файл**.
9. Щелкните значок папки.
10. Выберите PPD-файл.
11. Щелкните **Открыть > Далее > Применить**.

### Добавление принтера на веб-странице администрирования CUPS

1. Подключите устройство к компьютеру или к сети.
2. Запустите веб-браузер.
3. Введите URL адрес "http://localhost:631".
4. Щелкните **Add Printer**.
5. Введите данные для Name, Location и Description > **Continue**.
6. Выберите порт устройства из списка Device > **Continue**.
7. В случае USB-подключения перейдите к шагу 9.  
Введите URI устройства в следующем виде: «socket://<IP-адрес принтера или имя хоста принтера>:port»
8. Щелкните **Continue**.
9. Выберите **KONICA MINOLTA > Continue**.
10. Выберите **KONICA MINOLTA bizhub 4700P Series PPD (xx) > Add Printer**.
11. Введите имя пользователя и пароль для доступа к корневому каталогу > **OK**.

## Подготовка к настройке принтера в беспроводной сети

### Примечания.

- Убедитесь в том, что адаптер беспроводной сети установлен в принтер и работает нормально.
- Убедитесь в том, что точка доступа (беспроводной маршрутизатор) включена и работает.

Перед настройкой принтера в беспроводной сети убедитесь в наличии следующих данных.

- **SSID** - имя SSID также называют именем сети.
- **Беспроводной режим (или режим сети)** - это может быть либо одноранговый режим, либо режим инфраструктуры.
- **Канал (для одноранговых сетей)**. Для сетей в режиме инфраструктуры по умолчанию канал выбирается автоматически.

В некоторых одноранговых сетях также необходимо использовать параметр автоматического выбора. Если вы сомневаетесь, какой канал следует выбрать, обратитесь к специалисту службы поддержки.

- **Security Method** - существует три варианта безопасности:

- ключ WEP

Если в беспроводной сети используется несколько ключей WEP, введите до четырех ключей в имеющихся полях. Выберите ключ, который в настоящее время используется в сети. Для этого выберите параметр «Ключ передачи WEP по умолчанию».

*или*

- Предварительный ключ или фраза доступа WPA или WPA2

В WPA используется шифрование в качестве дополнительного уровня безопасности. Возможные варианты: AES и TKIP. Необходимо выбрать один и тот же тип шифрования на маршрутизаторе и принтер. В противном случае обмен данными по сети будет невозможен для принтера.

- 802.1X–RADIUS

В случае установки принтера в сети 802.1X может потребоваться следующая информация:

- Тип проверки подлинности
- Тип внутренней проверки подлинности
- Имя пользователя и пароль 802.1X
- Сертификаты

- Без защиты

Если в беспроводной сети не используется никакой тип защиты, никакие данные безопасности не потребуются.

**Примечание.** Не рекомендуется использовать беспроводные сети без защиты.

#### Примечания.

- Если имя SSID сети, к которой подключен компьютер, неизвестно, запустите программу настройки беспроводного соединения сетевого адаптера компьютера, чтобы узнать имя сети. Если не удастся найти имя SSID или сведения по безопасности для сети, обратитесь к документации, прилагаемой к беспроводной точке доступа, или к специалисту по поддержке системы.
- Чтобы найти общий ключ или пароль доступа WPA/WPA2 для беспроводной сети, обратитесь к документации, прилагаемой к беспроводной точке доступа, посмотрите веб-страницу, связанную с беспроводной точкой доступа, или обратитесь к специалисту из группы поддержки.

## Подключение принтера к беспроводной сети с помощью функции настройки защищенной Wi-Fi (PIN)

Для подключения принтера к беспроводной сети с помощью функции настройки защищенной Wi-Fi (WPS) поддерживается только метод персонального идентификационного номера (PIN).

**Примечание.** Убедитесь в том, что точка доступа (беспроводной маршрутизатор) совместима со стандартом WPS или сертифицирована по этому стандарту. Подробная информация представлена в документации, которая поставляется вместе с точкой доступа.

1. Распечатайте страницу сетевых параметров или страницу настроек меню. Подробнее см. [Печать страницы настроек меню и настройки сети](#).
2. В разделе «Беспроводная сеть» найдите параметр «PIN-код WPS».
3. Откройте обозреватель и в поле адреса введите IP-адрес точки доступа.

#### Примечания.

- IP-адрес отображается в виде четырех наборов цифр, разделенных точками, например 123.123.123.123.
  - Если используется прокси-сервер, временно отключите его, чтобы обеспечить правильную загрузку веб-страницы.
4. Откройте параметры WPS. Подробная информация представлена в документации, которая поставляется вместе с точкой доступа.
  5. Введите 8-символьный PIN-код WPS и сохраните настройку.

## Подключение принтера к беспроводной сети с помощью программного обеспечения принтера

### Использование программы настройки беспроводной сети (только для ОС Windows)

Программа настройки беспроводной сети дает возможность:

- настраивать принтер для подключения к существующей беспроводной сети;
- добавлять принтер к существующей одноранговой сети;
- изменять настройки беспроводной сети после установки.
- устанавливать принтер на дополнительных сетевых компьютерах.

Информацию об установке и доступе к утилите настройки беспроводного подключения см. на компакт-диске *Software*.

### Использование Мастера настройки беспроводной сети (только для пользователей Macintosh)

Мастер настройки беспроводной сети позволяет:

- настраивать принтер для подключения к существующей беспроводной сети;
- добавлять принтер к существующей одноранговой сети;
- изменять настройки беспроводной сети после установки.
- устанавливать принтер на дополнительных сетевых компьютерах.

Информацию об установке и доступе к средству настройки беспроводного подключения см. на компакт-диске *Software*.

## Подключение принтера к беспроводной сети с помощью Embedded Web Server

### Примечания.

- Убедитесь, что принтер временно подключен к сети Ethernet.
- Убедитесь, что адаптер беспроводной сети установлен в принтере, правильно подключен и работает. Для получения дополнительных сведений см. инструкции, прилагаемые к адаптеру беспроводной сети.

1. Откройте веб-обозреватель и в поле адреса введите IP-адрес принтера.

### Примечания.

- Распечатайте страницу настройки сети или настроек меню и найдите IP-адрес в разделе TCP/IP. IP-адрес отображается в виде четырех наборов цифр, разделенных точками, например 123.123.123.123.

- Если используется прокси-сервер, временно отключите его, чтобы обеспечить правильную загрузку веб-страницы.
- 2. Нажмите **Параметры >Сети/Порты >Беспроводная**.
- 3. Измените настройки в соответствии с параметрами точки доступа (беспроводного маршрутизатора).  
**Примечание.** Проверьте правильность введенного имени SSID.
- 4. Нажмите кнопку **Отправить**.
- 5. Выключите принтер и отсоедините кабель Ethernet. Затем приблизительно через 10 секунд снова включите его.
- 6. Чтобы проверить, подключен ли принтер к сети, снова распечатайте страницу сетевых параметров. Затем в разделе «Сетевая плата [x]», проверьте, указано ли состояние «Подключен».

## Печать страницы настроек меню и настройки сети

Печать страницы параметров меню используется для проверки текущих значений параметров принтера и правильности установки дополнительных устройств принтера. Одновременно будет напечатана страница настройки сети, на которой указаны параметры сети принтера и уровень ресурса расходных материалов.

На панели управления принтера нажмите и удерживайте кнопку  хотя бы в течение четырех секунд.

### Примечания.

- Если параметры меню не были изменены, то на странице настроек меню отображаются заводские настройки по умолчанию. После выбора и сохранения пользовательских настроек с помощью меню они используются вместо заводских настроек по умолчанию.
- Обязательно проверьте первый раздел страницы параметров сети и убедитесь в том, что в поле «Состояние» указано значение «Подключен». Если в поле «Состояние» указано значение «Не подключен», данная линия локальной сети не работает или может быть повреждена сетевой кабель. Обратитесь за помощью к специалисту по поддержке, а затем распечатайте еще одну страницу настройки сети.



## 4—Загрузка бумаги и специальных материалов для печати

Надежность печати документов зависит от выбора бумаги и специальных материалов для печати, а также от обращения с ними. Для получения дополнительной информации см. разделы [Предотвращение замятия материалов для печати](#) и [Хранение бумаги](#).

### Задание формата и типа бумаги

#### Использование Embedded Web Server

1. Откройте веб-обозреватель и в поле адреса введите IP-адрес принтера.

##### Примечания.

- Распечатайте страницу настройки сети или настроек меню и найдите IP-адрес в разделе TCP/IP. IP-адрес отображается в виде четырех наборов цифр, разделенных точками, например 123.123.123.123.
- Если используется прокси-сервер, временно отключите его, чтобы обеспечить правильную загрузку веб-страницы.

2. Выберите **Параметры > меню «Бумага»**.

#### Использование программы настройки принтера на компьютере

В зависимости от операционной системы для доступа к меню «Бумага» необходима служебная программа настройки локального принтера или программа Printer Settings.

**Примечание.** Значения параметров формата и типа бумаги сохраняются до тех пор, пока не будут восстановлены заводские настройки по умолчанию.

### Настройка параметров для формата бумаги Universal

Формат бумаги Universal задается пользователем и позволяет печатать на бумаге, имеющей формат, не представленный в меню принтера.

##### Примечания.

- Самый большой поддерживаемый формат Universal — 215,9 x 355,6 мм (8,5 x 14 дюймов).
- Наименьший формат Universal, поддерживаемый многоцелевым устройством подачи, — 76,2 x 127 мм (3 x 5 дюймов).

#### Использование Embedded Web Server

1. Откройте веб-обозреватель и в поле адреса введите IP-адрес принтера.
2. Выберите **Параметры > Меню «Бумага» > Универсальная настройка**.
3. Выберите единицу измерения или нажмите **Ширина печати** или **Длина печати**.

4. Измените параметр и нажмите **Отправить**.

#### **Использование программы настройки принтера на компьютере**

1. В зависимости от операционной системы для доступа к меню «Бумага» необходима служебная программа настройки локального принтера или программа Printer Settings.
2. Выберите лоток с бумагой формата Universal, а затем укажите Universal в качестве формата бумаги.

## **Использование стандартного выходного лотка и упора для бумаги**

Стандартный выходной лоток вмещает до 150 листов бумаги плотностью 75 г/м<sup>2</sup>. Отпечатанные листы поступают в стандартный выходной лоток стороной для печати вниз. В комплект стандартного выходного лотка входит упор для бумаги, который удерживает бумагу в лотке в процессе формирования стопки.

Чтобы открыть упор, потяните его вперед.



**Примечание.** При перемещении принтера в другое место закройте упор для бумаги.

## Загрузка бумаги в лотки

**⚠ ВНИМАНИЕ-ВОЗМОЖНОСТЬ ТРАВМЫ:** Для уменьшения риска нестабильной работы оборудования загружайте каждый лоток отдельно. Остальные лотки держите закрытыми до тех пор, пока они не понадобятся.

1. Полностью извлеките лоток.

**Примечание.** Не вынимайте лотки, когда выполняется задание печати или когда на панели управления принтера горит следующая последовательность индикаторов. Это может привести к замятию бумаги.



Занято

 - мигает



2. Сожмите, а затем передвиньте направляющую ширины в положение, соответствующее формату загружаемой бумаги.

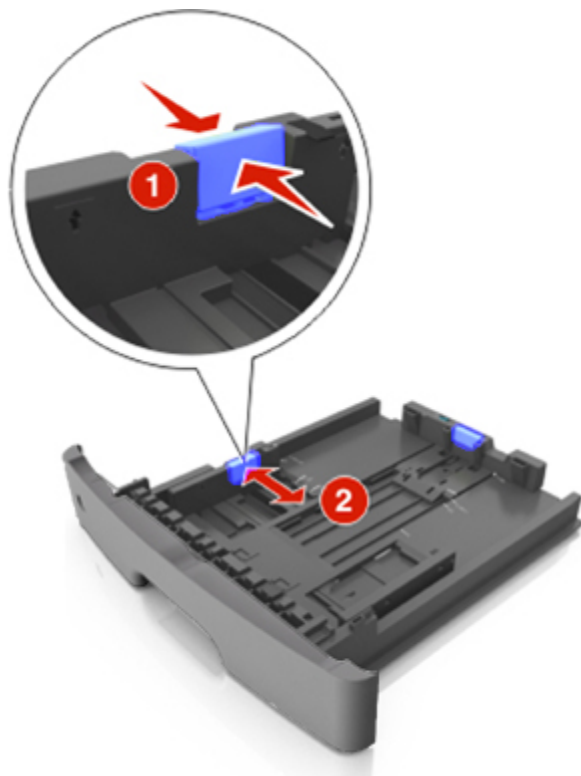

3. Разблокируйте направляющую длины. Сожмите, а затем передвиньте направляющую длины в положение, соответствующее формату загружаемой бумаги.

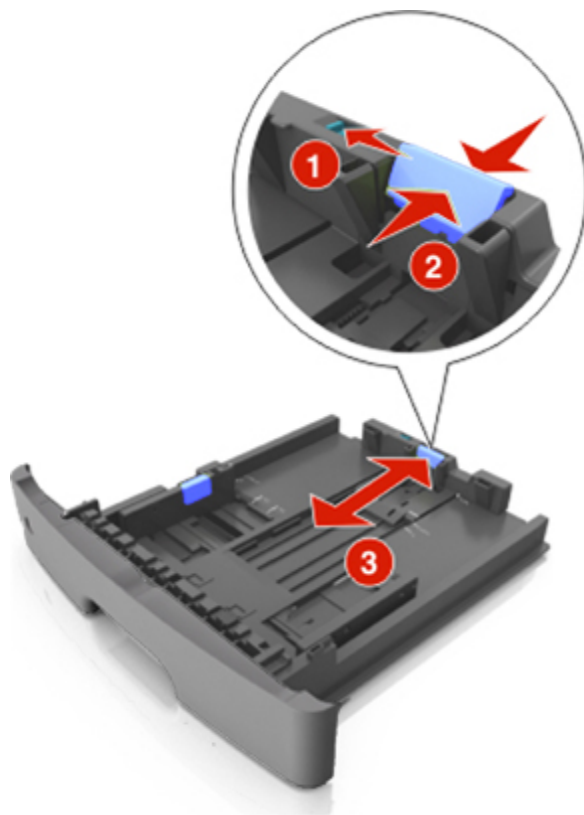

#### Примечания.

- Для некоторых форматов бумаги, таких как letter, legal и A4, сожмите и передвиньте направляющую назад, чтобы бумага уместилась по всей длине.
- При загрузке бумаги формата Legal направляющая длины выходит за пределы основания, подвергая бумагу воздействию пыли. Чтобы защитить бумагу от пыли, отдельно приобретите пылезащитный чехол.
- Если вы загружаете в стандартный лоток бумагу формата A6, сначала сожмите, а потом переместите направляющие длины в середину лотка в положение, соответствующее формату A6.
- Проверьте, чтобы направляющие ширины и длины для бумаги соответствовали индикаторам формата внизу лотка.

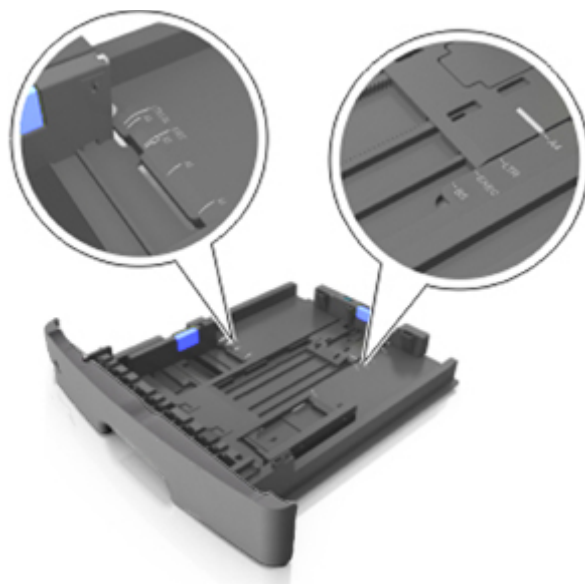

4. Изогните стопку несколько раз в разные стороны для разделения листов, затем пролистайте ее. Не загружайте бумагу со складками и сгибами. Выровняйте края стопки на плоской поверхности.



5. Загрузите стопку бумаги.

**Примечание.** Убедитесь в том, что бумага не превышает максимальной высоты, отмеченной индикатором максимальной загрузки, расположенным на боку направляющей ширины.

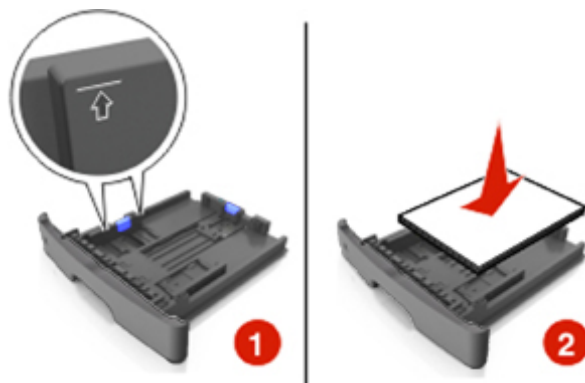

**Примечания.**

- Загружайте бумагу из вторсырья или печатные бланки стороной для печати вниз.
- Загружайте бумагу с перфорированными отверстиями вверх страницы отверстиями к передней стороне лотка.

- Положите фирменные бланки лицевой стороной вниз и верхним краем листа к передней стенке лотка. Для выполнения двусторонней печати фирменные бланки следует загружать лицевой стороной вверх, нижним краем к передней части лотка.

6. Вставьте лоток.



7. С сервера Embedded Web Server или со своего компьютера в меню «Бумага» задайте формат и тип бумаги в соответствии с загруженной в лоток бумагой.

**Примечания.**

- Если принтер не подключен к сети, то для доступа к меню «Бумага» в зависимости от операционной системы необходимо использовать следует использовать служебную программу настройки локального компьютера или программу Printer Settings.
- Укажите правильный формат и тип бумаги, чтобы избежать замятий бумаги и неполадок, связанных с качеством печати.

## Загрузка многоцелевого устройства подачи

Многоцелевое устройство подачи используется при печати на бумаге разных форматов и типов или на специальной бумаге, например, на карточках, прозрачных пленках, бумажных этикетках или конвертах. Можно также изменить значения параметров для выполнения отдельных заданий печати на фирменных бланках.

1. Откройте многоцелевое устройство подачи.



- a. Извлеките раскладную часть многоцелевого устройства подачи.

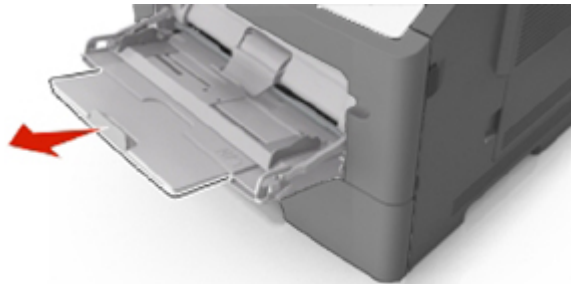

- b. Осторожно вытащите раскладную часть таким образом, чтобы полностью выдвинуть и открыть многоцелевое устройство подачи.

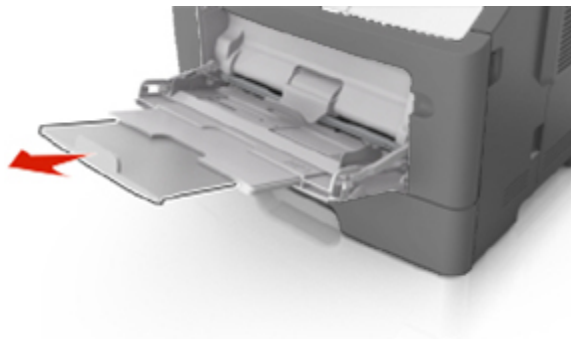



2. Прижмите язычок на левой направляющей ширины, а затем переместите направляющие в положение, соответствующее формату загружаемой бумаги.

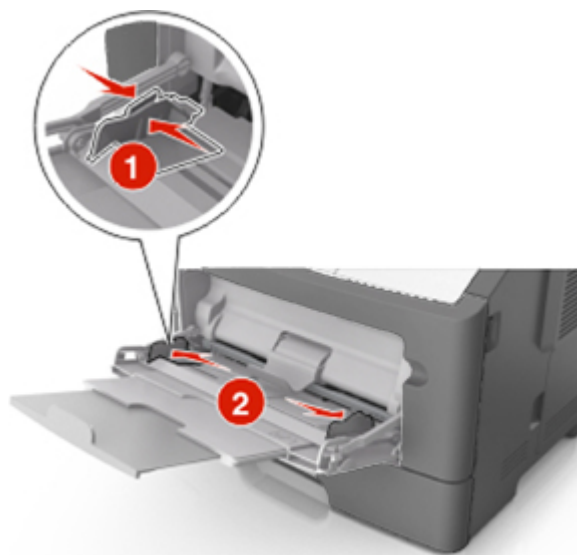

3. Подготовьте бумагу или специальный материал для загрузки.

- Изогните стопку бумаги несколько раз в разные стороны для разделения листов, затем пролистайте стопку. Не загружайте бумагу со складками и сгибами. Выровняйте края стопки на плоской поверхности.



- Удерживайте стопку прозрачных пленок за края. Согните стопку прозрачных пленок, чтобы они не слипались, затем разверните ее веером. Выровняйте края стопки на плоской поверхности.

**Примечание.** Не дотрагивайтесь до рабочей стороны прозрачных пленок. Следите за тем, чтобы не поцарапать пленки.



- Изогните стопку конвертов несколько раз в разные стороны для разделения конвертов, затем пролистайте стопку. Выровняйте края стопки на плоской поверхности.



4. Загрузите бумагу или специальный материал для печати.

**Примечания.**

- Бумагу в многоцелевое устройство подачи следует загружать без усилия. Переполнение лотка может вызывать замятия бумаги.
- Убедитесь в том, что толщина обычной или специальной бумаги ниже индикатора максимальной загрузки бумаги, размещенном на направляющих бумаги.

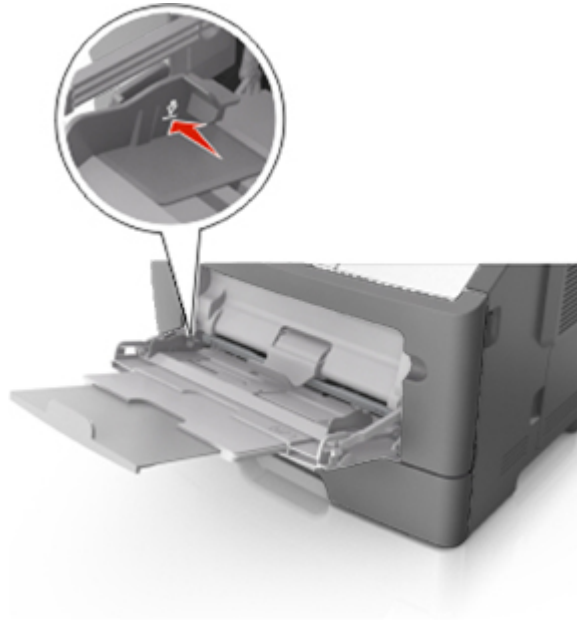

- Бумагу, прозрачные пленки и карточки следует загружать стороной для печати вверх, верхним краем в принтер. Дополнительные сведения о загрузке прозрачных пленок см. на их упаковке.

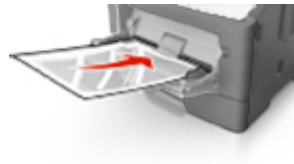

- Фирменные бланки следует загружать лицевой стороной вверх, верхним краем к принтеру. Для выполнения двусторонней печати фирменные бланки следует загружать лицевой стороной вниз, нижним краем к принтеру.



- Загрузите конверты в левую часть устройства подачей клапаном вниз.

**ПРЕДУПРЕЖДЕНИЕ. Возможность повреждения:** Не используйте конверты со штампами, зажимами, застежками, окнами, подкладкой и самоклеющимися деталями. Использование таких конвертов может привести к серьезному повреждению принтера.

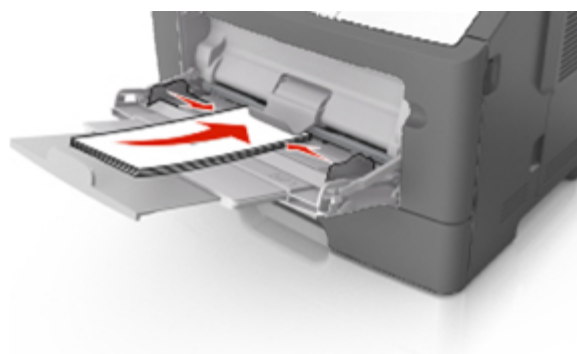

5. С сервера Embedded Web Server или со своего компьютера в меню «Бумага» задайте формат и тип бумаги в соответствии с загруженной в многоцелевое устройство подачи бумагой.

**Примечание.** В зависимости от операционной системы для доступа к меню «Бумага» необходима служебная программа настройки локального принтера или программа Printer Settings.

## Связывание лотков и исключение лотков из цепочки связи

Если для лотков указаны совпадающие формат и тип бумаги, принтер свяжет их автоматически. Когда в одном из связанных лотков заканчивается бумага, подача бумаги выполняется из следующего связанного лотка. Рекомендуется давать всем уникальным типам бумаги, например фирменным бланкам и обычной цветной бумаге, различные названия пользовательского типа, чтобы лотки, в которых находится эта бумага, не связывались автоматически.

### Связывание лотков и исключение лотков из цепочки связи

#### Использование Embedded Web Server

1. Откройте веб-обозреватель и в поле адреса введите IP-адрес принтера.

##### Примечания.

- Распечатайте страницу настройки сети или настроек меню и найдите IP-адрес в разделе TCP/IP. IP-адрес отображается в виде четырех наборов цифр, разделенных точками, например 123.123.123.123.
  - Если используется прокси-сервер, временно отключите его, чтобы обеспечить правильную загрузку веб-страницы.
2. Выберите **Параметры > меню «Бумага»**.
  3. В разделе «Конфигурация лотка» выберите лоток, а затем измените параметры формата и типа бумаги.
    - Для связывания лотков проверьте, чтобы для другого лотка был указан такой же формат и тип бумаги.
    - Для отмены связи между лотками проверьте, чтобы для лотков были указаны *разные* форматы и типы бумаги.
  4. Нажмите кнопку **Отправить**.

#### Использование программы настройки принтера на компьютере

В зависимости от операционной системы для доступа к меню «Бумага» необходима служебная программа настройки локального принтера или программа Printer Settings.

**ПРЕДУПРЕЖДЕНИЕ. Возможность повреждения:** Загруженная в лоток бумага должны быть такого же типа, как и указанная в настройках принтера. Температура термоблока изменяется в зависимости от указанного типа бумаги. Если параметры не настроены надлежащим образом, при печати могут возникнуть проблемы.

## Настройка имени пользовательского типа бумаги

### Использование Embedded Web Server

1. Откройте веб-обозреватель и в поле адреса введите IP-адрес принтера.

#### Примечания.

- Распечатайте страницу настройки сети или настроек меню и найдите IP-адрес в разделе TCP/IP. IP-адрес отображается в виде четырех наборов цифр, разделенных точками, например 123.123.123.123.
- Если используется прокси-сервер, временно отключите его, чтобы обеспечить правильную загрузку веб-страницы.

2. Выберите **Параметры > Меню «Бумага» > Пользовательские имена**.
3. Выберите пользовательское имя, а затем введите новое имя пользовательского типа бумаги.
4. Нажмите кнопку **Отправить**.
5. Нажмите **Пользовательские типы** и проверьте, было ли заменено пользовательское имя на новое.

### Использование программы настройки принтера на компьютере (только для Windows)

Доступ к меню пользовательских параметров с помощью служебной программы настройки локального принтера.

## Настройка пользовательского типа бумаги

### Использование Embedded Web Server

1. Откройте веб-обозреватель и в поле адреса введите IP-адрес принтера.

#### Примечания.

- Распечатайте страницу настроек сети или страницу настроек меню, а потом найдите IP-адрес в разделе TCP/IP. IP-адрес отображается в виде четырех наборов цифр, разделенных точками, например 123.123.123.123.
- Если используется прокси-сервер, временно отключите его, чтобы обеспечить правильную загрузку веб-страницы.

2. Выберите **Параметры > Меню «Бумага» > Пользовательские типы**.
3. Выберите имя пользовательского типа, а затем выберите пользовательский тип бумаги.

**Примечание.** По умолчанию со всеми названиями заданных пользователем пользовательских типов бумаги связана обычная бумага.

4. Нажмите кнопку **Отправить**.

### Использование программы настройки принтера на компьютере

В зависимости от операционной системы для доступа к меню пользовательских параметров необходима служебная программа настройки локального принтера или программа Printer Settings.

## Назначение пользовательского типа бумаги

### Использование Embedded Web Server

1. Откройте веб-обозреватель и в поле адреса введите IP-адрес принтера.

#### Примечания.

- Распечатайте страницу настройки сети или настроек меню и найдите IP-адрес в разделе TCP/IP. IP-адрес отображается в виде четырех наборов цифр, разделенных точками, например 123.123.123.123.
  - Если используется прокси-сервер, временно отключите его, чтобы обеспечить правильную загрузку веб-страницы.
2. Выберите **Параметры > меню «Бумага»**.
  3. В разделе «Конфигурация лотка» выберите источник бумаги, а затем под столбцом типа бумаги выберите пользовательский тип бумаги.
  4. Нажмите кнопку **Отправить**.

### Использование программы настройки принтера на компьютере

В зависимости от операционной системы для доступа к меню «Бумага» необходима служебная программа настройки локального принтера или программа Printer Settings.

# 5—Инструкции по работе с бумагой и специальными материалами для печати

## Инструкции по использованию бумаги

Выбор подходящей бумаги или другого материала для печати снижает вероятность неполадок при печати. Для обеспечения оптимального качества печати перед закупкой больших партий материалов для печати рекомендуется выполнить пробную печать на одном листе предлагаемой бумаги или другого материала для печати.

### Характеристики бумаги

В этом разделе представлены характеристики бумаги, влияющие на качество и надежность печати. При приобретении новых партий бумаги принимайте во внимание следующие характеристики.

#### Плотность

С помощью стандартных лотков принтера возможна автоматическая подача бумаги с продольным расположением волокон плотностью до  $90\text{ г/м}^2$  (24-фт.). С помощью дополнительных лотков принтера возможна автоматическая подача бумаги с продольным расположением волокон плотностью до  $120\text{ г/м}^2$  (32 фт.). С многоцелевого устройства подачи возможна автоматическая подача бумаги с продольным расположением волокон плотностью до  $163\text{ г/м}^2$  (43-фт.). Бумага плотностью меньше, чем  $60\text{ г/м}^2$  (16 фунтов) может быть недостаточно жесткой для правильной подачи, в результате могут возникать замятия. Для наилучшей производительности используйте бумагу с продольным расположением волокон плотностью  $75\text{ г/м}^2$  (20 фунтов). Бумага формата меньше, чем  $182 \times 257\text{ мм}$  (7,2 x 10,1 дюймов), должна иметь плотность  $90\text{ г/м}^2$  (24 фунта) или более.

**Примечание.** Для двусторонней печати принтер поддерживает только бумагу для документов плотностью  $60 - 90\text{ г/м}^2$  (16 – 24 фунта).

#### Скручивание

Под скручиванием понимается подверженность материала для печати скручиванию по краям. Чрезмерное скручивание может приводить к неполадкам при подаче бумаги. Материал может скручиваться при прохождении через принтер в результате воздействия высоких температур. Вероятность скручивания перед печатью и неполадок при подаче возрастает при хранении бумаги без упаковки в условиях повышенной и пониженной температуры, а также повышенной и пониженной влажности (в том числе в лотке для бумаги).

#### Гладкость

Степень гладкости бумаги напрямую влияет на качество печати. Если бумага слишком шероховатая, тонер плохо закрепляется на бумаге. Слишком гладкая бумага может вызывать неполадки при подаче бумаги или снижение качества печати. Следует всегда использовать бумагу гладкостью  $100\text{-}300$  единиц по шкале Шеффилда; наивысшее качество печати обеспечивается, если гладкость составляет  $150\text{-}250$  единиц по шкале Шеффилда.

## Содержание влаги

Содержание влаги в бумаге влияет как на качество печати, так и на возможность ее правильной подачи в принтер. Не извлекайте бумагу из первоначальной упаковки до начала использования. Упаковка препятствует проникновению в бумагу влаги, снижающему ее качество.

Подготовьте бумагу к печати, храня ее 24-48 часов в первоначальной упаковке в условиях, идентичных условиям помещения, в котором установлен принтер. Если условия хранения или транспортировки бумаги значительно отличаются от условий, в которых работает принтер, следует увеличить этот срок на несколько суток. Для слишком плотной бумаги может потребоваться более длительный период подготовки.

## Направление волокон

Одной из характеристик бумаги является ориентация бумажных волокон на листе. Бумага может быть с *продольным расположением волокон* или *поперечным расположением волокон*.

Если плотность составляет 60-90 г/м<sup>2</sup> (16-24 фунтов), рекомендуется использовать бумагу с продольным расположением волокон.

## Содержание волокон

Бумага высшего качества для ксерокопирования изготавливается из 100% древесной целлюлозы. Такой состав обеспечивает высокую устойчивость бумаги, что способствует снижению частоты неполадок при подаче и повышению качества печати. Бумага, содержащая волокна другого вида (например, хлопковые), может иметь характеристики, затрудняющие работу с бумагой.

## Недопустимые типы бумаги

Для этого принтера не рекомендуются следующие типы бумаги:

- Химически обработанная бумага, предназначенная для копирования без использования копировальной бумаги; такая бумага также сокращенно обозначается ССР или NCR
- Типографские бланки, содержащие вещества, которые могут загрязнить принтер
- Типографские бланки, которые могут быть испорчены при нагреве в термоблоке принтера
- Регистрируемые типографские бланки, требующие расположения печати на листе с точностью  $\pm \pm 2,5$  мм ( $\pm \pm 0,10$  дюйма), например, бланки для оптического распознавания текста (OCR)

В некоторых случаях для успешной печати таких бланков можно настроить функцию совмещения в программном приложении.

- Бумага с покрытием (бумага для машинописных работ со стираемым покрытием), синтетическая бумага, термобумага
- Бумага с шероховатыми краями, с шероховатой или глубоко тисненой поверхностью, скрученная бумага
- Бумага из вторсырья, не соответствующая стандарту EN12281:2002 (европейский)
- Бумага плотностью менее 60 г/м<sup>2</sup> (16 фунтов)



- Многостраничные бланки или документы

## Выбор бумаги

Использование надлежащей бумаги позволяет избежать замятий и обеспечить бесперебойную работу принтера.

Во избежание замятий бумаги и низкого качества печати:

- *Всегда* используйте новую неповрежденную бумагу.
- Перед загрузкой бумаги необходимо выяснить, какая сторона листов предназначена для печати. Эта информация обычно указывается на упаковке бумаги.
- *Не используйте* материалы, разрезанные или обрезанные вручную.
- *Не загружайте* в один лоток одновременно материалы различных форматов, плотности или типов – это вызывает замятие.
- *Не используйте* бумагу с покрытием, если она не предназначена для электрофотографической печати.

## Выбор готовых формуляров и бланков

При выборе формуляров и фирменных бланков руководствуйтесь следующими рекомендациями:

- При плотности бумаги от 60 до 90 г/м<sup>2</sup> (от 16 до 24 фунтов) используйте бумагу с продольным расположением волокон.
- Используйте только бланки, изготовленные способом офсетной печати с литографических или гравированных клише.
- Не используйте бумагу с шероховатой или тисненой поверхностью.

Используйте бланки, отпечатанные термостойкими красками и предназначенные для копировальных аппаратов. Краски должны выдерживать нагрев до температуры 230°C без оплавления или выделения вредных веществ. Следует использовать краски, которые не взаимодействуют со смолой, содержащейся в тонере. Краски, закрепляемые окислением, и краски на масляной основе удовлетворяют этим требованиям, латексные краски могут не удовлетворять им. С вопросами и затруднениями обращайтесь к поставщику бумаги.

Предварительно отпечатанная бумага (например, фирменные бланки) должна выдерживать нагрев до температуры 230°C без оплавления или выделения вредных веществ.

## Примеры неподходящей бумаги

Результаты тестирования показали, что использование бумаги следующих типов на лазерных принтерах сопряжено с риском:

- Химически обработанная бумага, используемая для создания копий и не содержащая углерода, также называется *безуглеродной бумагой*
- Типографские бланки, содержащие вещества, которые могут загрязнить принтер
- Типографские бланки, которые могут быть испорчены при нагреве в термоблоке принтера

- Печатные бланки, требующие приводки (точного расположения печатного изображения на странице) толщиной более  $\pm 2,3$  мм ( $\pm 0,9$  дюймов), например формы для оптического распознавания символов. В некоторых случаях для успешной печати таких бланков можно настроить функцию совмещения в программном приложении.
- Бумага с покрытием (бумага для машинописных работ со стираемым покрытием), синтетическая бумага, термобумага
- бумага с грубыми краями, с грубой поверхностью или с высоким тиснением, а также скрученная бумага;
- Бумага из вторсырья, не соответствующая стандарту EN12281:2002 (европейского тестирования)
- Бумага плотностью менее  $60 \text{ г/м}^2$
- Несколько печатных бланков или документов

## Использование специальной бумаги

### Советы по печати на карточках

Карточки — это плотный однослойный материал для печати. Он обладает целым набором свойств (например, содержание влаги, толщина и текстура), которые существенно влияют на качество печати. Обязательно проконтролируйте печать на образцах карточек, прежде чем закупать большие партии.

При печати на карточках выполните следующие действия:

- Убедитесь в том, что для параметра «Тип бумаги» выбрано значение «Карточки».
- Выберите необходимое значение для параметра «Фактура бумаги».
- Помните, что типографическая печать, перфорация и складки могут существенно ухудшить качество печати, вызвать неполадки при подаче и замятие бумаги.
- Выясните у изготовителя или поставщика, выдерживают ли карточки температуру до  $240^\circ\text{C}$  ( $464^\circ\text{F}$ ) без выделения вредных веществ.
- Не используйте отпечатанные карточки, изготовленные с применением веществ, которые могут загрязнить принтер. Ранее напечатанный на карточках рисунок может выделять полужидкие и летучие вещества внутри принтера.
- По возможности следует использовать карточки с поперечным расположением волокон.

### Советы по использованию конвертов

Перед закупкой больших партий конвертов обязательно выполните пробную печать на этих конвертах.

- Печатайте на конвертах, специально предназначенных для лазерных принтеров. Уточните у изготовителя или поставщика, выдерживают ли конверты нагревание до температуры  $230^\circ\text{C}$  ( $446^\circ\text{F}$ ) без запечатывания, чрезмерного скручивания, образования складок и выделения вредных веществ.

- Для обеспечения наилучшей производительности используйте конверты, изготовленные из бумаги плотностью 90г/м<sup>2</sup> (24 фунта) или бумаги с содержанием хлопка 25%. Плотность конвертов со 100-процентным содержанием хлопка не должна превышать 70 г/м<sup>2</sup> (24 фунта, для документов).
- Используйте только новые конверты из пакетов без повреждений.
- Для получения оптимальных результатов и снижения вероятности замятия бумаги не используйте следующие конверты:
  - чрезмерно скрученные или изогнутые;
  - слипшиеся или поврежденные;
  - с окнами, отверстиями, перфорацией, вырезами или тиснением;
  - с металлическими скрепками, проволочными стяжками или планками на сгибах;
  - с застёжками и зажимами;
  - с наклеенными марками;
  - с выступающей клейкой полосой (при закрытом клапане);
  - с закругленными углами;
  - с грубой, волнистой или накладной отделкой.
- Установите направляющие ширины бумаги в соответствии с шириной конвертов.

**Примечание.** При высокой влажности (более 60 %) высокая температура печати может привести к образованию складок или запечатыванию конвертов.

### Советы по использованию этикеток

Перед закупкой больших партий этикеток обязательно выполните пробную печать на этих этикетках.

**Примечание.** Следует использовать только бумажные этикетки. Печать на виниловых этикетках, этикетках для фармацевтических препаратов и двусторонних этикетках не поддерживается.

При печати на этикетках соблюдайте следующие требования.

- Печатайте на этикетках, специально предназначенных для лазерных принтеров. Уточните у изготовителя или поставщика следующее.
  - Выдерживают ли этикетки температуру 240 °C (464 °F) без запечатывания, чрезмерного скручивания, образования складок и выделения вредных веществ.
  - Выдерживают ли клейкое вещество, сторона для печати и верхний слой давление до 25 фунтов на кв. дюйм (172 кПа) без расслоения, расплывания по краям или выделения опасных газов.
- Не печатайте на этикетках со скользкой подложкой.

- Используйте целые листы для печати этикеток. При использовании нецелых листов возможно отслаивание этикеток в процессе печати и образование замятий. Кроме того, неполные листы загрязняют принтер и картридж клеем, что является основанием для аннулирования гарантии на принтер и картридж с тонером.
- Не печатайте на этикетках с выступающим клеящим покрытием.
- Не печатайте на расстоянии менее 1 мм (0,04 дюйма) от края этикетки и зоны перфорации, а также между линиями отреза этикеток.
- Убедитесь, что клейкая подложка не достигает края листа. Рекомендуемая ширина промежутка между клеящим слоем и краями листа составляет не менее 1 мм (0,04 дюйма). Клей загрязняет механизм принтера, что является основанием для аннулирования гарантии.
- Если это невозможно, удалите полосу шириной 2 мм (0,06 дюйма) на передней и приводной кромке бумаги и используйте клей, который не течет.
- Рекомендуется книжная ориентация страниц, особенно при печати штрих-кодов.

### Советы по использованию фирменных бланков

- Используйте фирменные бланки, предназначенные специально для лазерных принтеров.
- Перед закупкой больших партий фирменных бланков обязательно выполните пробную печать.
- Во избежание слипания бланков изогните и выпрямите стопку перед загрузкой.
- При загрузке фирменных бланков для печати важно правильно выбрать ориентацию страниц. Дополнительные сведения о загрузке фирменных бланков см. в разделе
  - [Загрузка бумаги в лотки](#)
  - [Загрузка многоцелевого устройства подачи](#)

### Советы по печати на прозрачных пленках

- Перед закупкой больших партий прозрачных пленок обязательно выполните пробную печать на этих прозрачных пленках.
- Подача прозрачных пленок может выполняться из стандартного лотка или многоцелевого устройства подачи.
- Печатайте на прозрачных пленках, специально предназначенных для лазерных принтеров. Прозрачные пленки должны выдерживать нагревание до температуры 185°C (365°F) без оплавления, обесцвечивания, деформации и выделения вредных веществ.

**Примечание.** Если в меню «Бумага» для плотности прозрачной пленки установлена значимость «Плотная», а для ее фактуры установлено значение «Шероховатая», то на прозрачных пленках можно печатать при температуре до 195°C (383°F).

- Во избежание ухудшения качества печати не оставляйте следы от пальцев на прозрачных пленках.
- Во избежание слипания прозрачных пленок изогните и выпрямите стопку перед загрузкой.

## Хранение бумаги

Во избежание замятий и неравномерного качества печати придерживайтесь приведенных ниже рекомендаций по хранению бумаги.

- Для обеспечения оптимального качества печати бумагу следует хранить при температуре около 21 °C (70°F) и относительной влажности 40%. Большинство производителей этикеток рекомендуют печатать при температуре от 18 до 24 °C (65 - 75 °F) и относительной влажности от 40 до 60%.
- Храните бумагу в картонных коробках на стеллажах или полках, но не на полу.
- Отдельные стопки храните на горизонтальной поверхности.
- Не кладите на стопки бумаги посторонние предметы.
- Доставляйте бумагу из картонных коробок или заводских упаковок непосредственно перед загрузкой в принтер. Картонные коробки и заводские упаковки помогают сохранить бумагу чистой, сухой и гладкой.

## Поддерживаемые форматы, типы и плотность бумаги

### Поддерживаемые форматы бумаги

**Примечание.** Если требуемый формат бумаги отсутствует в таблицах, выберите ближайший более крупный формат. Для получения сведений о карточках и этикетках см. *Руководство по печати на карточках и этикетках.*

Формат бумаги	Стандартный лоток	Дополнительный лоток на 250 или 550 листов	Многоцелевое устройство подачи	Режим двусторонней печати
<b>A4</b> 210 x 297 мм (8,3 x 11,7 ")	✓	✓	✓	✓
<b>A5</b> 148 x 210 мм (5,8 x 8,3 ")	✓	✓ <sup>3</sup>	✓	✗
<b>A6</b> 105 x 148 мм (4,1 x 5,8 ")	✓	✓	✓	✗
<b>JIS B5</b> 182 x 257 мм (7,2 x 10,1 ")	✓	✓	✓	✗
<b>Letter</b> 216 x 279 мм (8,5 x 11 ")	✓	✓	✓	✓

Руководство пользователя

Формат бумаги	Стандартный лоток	Дополнительный лоток на 250 или 550 листов	Многоцелевое устройство подачи	Режим двусторонней печати
<b>Legal</b> 216 x 356 мм (8,5 x 14 ")	✓	✓	✓	✓
<b>Executive</b> 184 x 267 мм (7,3 x 10,5 ")	✓	✓	✓	X
<b>Oficio (Мексика)<sup>1</sup></b> 216 x 340 мм (8,5 x 13,5 ")	✓	✓	✓	✓
<b>Folio</b> 216 x 330 мм (8,5 x 13 ")	✓	✓	✓	✓
<b>Statement</b> 140 x 216 мм (5,5 x 8,5 ")	✓	✓	✓	X
<b>Universal<sup>2</sup></b> 76,2 x 127 мм (3 x 5 дюймов) до 216 x 356 мм (8,5 x 14 дюймов)	✓	✓	✓	✓
<b>Конверт 7 3/4 (Monarch)</b> 98 x 191 мм (3,9 x 7,5 ")	X	X	✓	X
<b>Конверт 9</b> 98 x 225 мм (3,9 x 8,9 ")	X	X	✓	X
<b>Конверт 10</b> 105 x 241 мм (4,1 x 9,5 ")	X	X	✓	X
<b>Конверт DL</b> 110 x 220 мм (4,3 x 8,7 ")	X	X	✓	X
<b>Конверт C5</b> 162 x 229 мм (6,4 x 9 ")	X	X	✓	X

Формат бумаги	Стандартный лоток	Дополнительный лоток на 250 или 550 листов	Многоцелевое устройство подачи	Режим двусторонней печати
<b>Конверт В5</b> 176 x 250 мм (6,9 x 9,8 ")	X	X	✓	X
<b>Другой конверт</b> 229 x 356 мм (9 x 14 ")	X	X	✓	X
<p><sup>1</sup> Эта настройка задает формат страницы 216 x 356 мм (8,5 x 14 дюймов), если формат не указан в приложении.</p> <p><sup>2</sup> Формат Universal поддерживается только стандартным лотком, если формат бумаги как минимум 105 x 148 мм (4,1 x 5,8 дюймов). Формат Universal поддерживается только дополнительным лотком для бумаги на 250 или 550 листов, если формат бумаги как минимум 148 x 210 мм (5,8 x 8,3 дюймов). Формат Universal поддерживается только в режиме двусторонней печати если ширина листа составляет как минимум 210 мм (8,3 дюймов), а длина – как минимум 279 мм (11 дюймов). Наименьший поддерживаемый формат Universal поддерживается только многоцелевым устройством подачи.</p> <p><sup>3</sup> Не поддерживается подача только длинной стороной.</p>				

## Поддерживаемые типы и плотность бумаги

Стандартный лоток поддерживает бумагу плотностью 60–90-г/м<sup>2</sup> (16–24-фунта). Дополнительный лоток поддерживает бумагу плотностью 60–120 г/м<sup>2</sup> (16–32 фунта). Многоцелевое устройство подачи поддерживает бумагу плотностью 60-163-г/м<sup>2</sup> (16-43-фунтов).

Тип бумаги	лоток на 250 или 550 листов	Многоцелевое устройство подачи	Режим двусторонней печати
Plain paper (Обычная бумага)	✓	✓	✓
Карточки	X	✓	X
Прозрачные пленки	✓	✓	X
Из вторсырья	✓	✓	✓
Глянц. бумага	X	X	X
Бумажные этикетки <sup>1</sup>	✓	✓	✓
Виниловые этикетки	X	X	X

## Руководство пользователя

Тип бумаги	лоток на 250 или 550 листов	Многоцелевое устройство подачи	Режим двусторонней печати
Бумага для документов <sup>2</sup>	✓	✓	✓
Конверты	X	✓	X
Шероховатый конверт	X	✓	X
Фирм. бланки	✓	✓	✓
Печатный бланк	✓	✓	✓
Цветная бумага	✓	✓	✓
Тонкая бумага	✓	✓	✓
Плотная бумага <sup>2</sup>	✓	✓	✓
Шерох./хлоп. бум.	X	X	X

<sup>1</sup> Печать на односторонних бумажных этикетках, предназначенных для лазерных принтеров, возможна только в редких случаях. Рекомендуется распечатывать не более 20 этикеток в месяц. Печать на виниловых этикетках, этикетках для фармацевтических препаратов и двусторонних этикетках не поддерживается.

<sup>2</sup> В режиме двусторонней печати поддерживается бумага для документов и плотная бумага плотностью до 90 г/м<sup>2</sup> (24 фунта).



## 6—Выполняется печать

В этой главе приведена информация о печати, отчетах принтера и отмене заданий. Надежность печати документов зависит от выбора бумаги и специальных материалов для печати, а также от обращения с ними. Для получения дополнительной информации см. разделы [Предотвращение замятия материалов для печати](#) и [Хранение бумаги](#).

### Печать документов

#### Печать документа

1. С сервера Embedded Web Server или со своего компьютера в меню «Бумага» задайте формат и тип бумаги в соответствии с загруженной в лоток бумагой.

**Примечание.** Если принтер не подключен к сети, то для доступа к меню «Бумага» в зависимости от операционной системы необходимо использовать следует использовать служебную программу настройки локального компьютера или программу Printer Settings.

2. Отправьте задание на печать.

#### Для пользователей Windows

- a. Открыв документ, выберите **Файл >Печать**.
- b. Выберите **Свойства, Настройка, Параметры** или **Настройка**.
- c. При необходимости настройте нужные параметры.
- d. Нажмите **ОК >Печать**.

#### Для пользователей Macintosh

- a. Настройте параметры в диалоговом окне «Параметры страницы».
  1. Открыв документ, выберите **File (Файл) >Page Setup (Параметры страницы)**.
  2. Выберите формат бумаги или создайте пользовательский формат, соответствующий загруженной бумаге.
  3. Нажмите **ОК**.
- b. Настройте параметры в диалоговом окне «Печать».
  1. Открыв документ, выберите **File >Print**.

Если необходимо, щелкните значок в виде треугольника, чтобы отобразить дополнительные параметры.
  2. При необходимости настройте параметры в диалоговом окне «Print» и раскрывающихся меню.

**Примечание.** Чтобы выполнить печать на бумаге определенного типа, настройте параметр типа бумаги в соответствии с загруженной бумагой или выберите соответствующий лоток или устройство подачи.

3. Нажмите кнопку **Печать**.

## Настройка плотности тонера

### Использование Embedded Web Server

1. Откройте веб-обозреватель и в поле адреса введите IP-адрес принтера.

#### Примечания.

- Распечатайте страницу настройки сети или настроек меню и найдите IP-адрес в разделе TCP/IP. IP-адрес отображается в виде четырех наборов цифр, разделенных точками, например 123.123.123.123.
  - Если используется прокси-сервер, временно отключите его, чтобы обеспечить правильную загрузку веб-страницы.
2. Выберите **Параметры >Параметры печати >Меню «Качество»**.
  3. Настройте значение параметра "Плотность тонера".
  4. Нажмите кнопку **Отправить**.

### Использование программы настройки принтера на компьютере

В зависимости от операционной системы отрегулируйте параметр плотности тонера с помощью служебной программы настройки локального принтера или программы Printer Settings.

## Отмена задания на печать

### Отмена задания печати с компьютера

#### Для пользователей Windows

1. Откройте папку «Принтеры».
  - a. Щелкните  или нажмите кнопку **Пуск** и выберите пункт **Выполнить**.
  - b. В диалоговом окне "Начать поиск" или "Выполнить" введите **управлять принтерами**.
  - c. Нажмите **ВВОД** или нажмите **ОК**.
2. Дважды нажмите мышью на значке принтера.
3. Выберите задание на печать, которое требуется отменить.
4. Нажмите кнопку **Удалить**.

## Для пользователей Macintosh

1. В меню "Apple" найдите один из таких пунктов:
  - **System Preferences (Настройки системы) >Print & Scan (Принтеры и сканеры) >** выберите принтер >**Open Print Queue (Открыть очередь печати)**
  - **System Preferences (Настройки системы) >Print & Fax (Принтеры и факсы) >** выберите принтер >**Open Print Queue (Открыть очередь печати)**
2. В окне принтера выберите задание на печать, которое требуется отменить, затем нажмите **Удалить**.

## 7—Структура меню

Можно распечатать список меню, распечатав страницы настроек меню и настройки сети. Откройте меню с сетевого принтера, используя Embedded Web Server. Если принтер подключен к компьютеру с помощью кабеля USB, открывайте все меню с помощью утилиты настройки параметров локального принтера для Windows или программы настройки параметров принтера для Macintosh.

### Список меню

Меню "Бумага"	Отчеты	Сеть/Порты
Устройство подачи по умолчанию	Страница настроек меню	Стандартная сеть
Формат и тип бумаги	Статистика устройства	Отчеты
Настройка МУП	Страница сетевых параметров	TCP/IP
Замена форматов		IPv6
Фактура бумаги		Беспроводная связь
Плотность бумаги		AppleTalk
Загрузка бумаги		Стандартный USB
Пользовательские типы		меню "Стандартный параллельный"
Пользовательские имена		
Универсальная настройка		

Безопасность	&Параметры
Установка даты и времени	Общие настройки
	Параметры печати

## Меню "Бумага"

### Меню "Устройство подачи по умолчанию"

Параметр	Чтобы
<p><b>Устройство подачи по умолчанию</b></p> <p>Лоток [x]  МУП  Выбор бумаги вручную  Конверт вручную</p>	<p>Определяет устройство подачи бумаги по умолчанию для всех заданий на печать.</p> <p><b>Примечания.</b></p> <ul style="list-style-type: none"> <li>• Значение по умолчанию, заданное изготовителем — "Лоток 1" (стандартный лоток).</li> <li>• Для отображения в меню параметра "МУП" необходимо в меню "Бумага" задать значение "Кассета" для параметра "Конфигурация МУП".</li> <li>• При загрузке бумаги одного и того же формата и типа в два лотка эти лотки автоматически связываются, если их параметры формата и типа бумаги совпадают. Когда в одном лотке закончится бумага, печать задания продолжится на бумаге из связанного лотка.</li> </ul>

## Меню «Формат и тип бумаги»

Параметр	Чтобы
<b>Формат лотка [x]</b> A4 A5 A6 JIS-B5 Letter Legal Executive Oficio (Mexico) Folio Statement Universal	Указание формата бумаги, загруженной в каждый лоток.  <b>Примечания.</b> <ul style="list-style-type: none"> <li>Заводской настройкой по умолчанию является значение «A4».</li> <li>При загрузке бумаги одного и того же формата и типа в два лотка эти лотки автоматически связываются, если для них заданы одинаковые значения параметров формата и типа бумаги. Когда в одном лотке закончится бумага, печать задания продолжится на бумаге из связанного лотка.</li> <li>Формат бумаги A6 поддерживается только в лотке 1 и в многоцелевом устройстве подачи.</li> </ul>
<b>Тип в лотке [x]</b> Обычная бумага Прозрачная пленка Из вторсырья Наклейки Бумага для документов Фирм. бланки Печатный бланк Цветная бумага Тонкая бумага Плотная бумага Шерох./хлоп. бум. Пользовательский тип [x]	Указание типа бумаги, загруженной в каждый лоток.  <b>Примечания.</b> <ul style="list-style-type: none"> <li>«Обычная бумага» — заводское значение по умолчанию для лотка 1. «Пользовательский тип [x]» — заводская настройка по умолчанию для всех остальных лотков.</li> <li>При наличии пользовательского имени вместо значения "Польз. тип [x]" отображается это имя.</li> <li>Этот пункт меню служит для настройки автоматического связывания лотков.</li> </ul>

Параметр	Чтобы
<p><b>МУП: формат</b></p> <p>A4</p> <p>A5</p> <p>A6</p> <p>JIS B5</p> <p>Letter</p> <p>Legal</p> <p>Executive</p> <p>Oficio (Мексика)</p> <p>Folio</p> <p>Statement</p> <p>Universal</p> <p>Конверты 7 3/4</p> <p>Конверты 9</p> <p>Конверт 10</p> <p>Конверты DL</p> <p>Конверт C5</p> <p>Конверт B5</p> <p>Другой конверт</p>	<p>Указание формата бумаги, загруженной в многоцелевое устройство подачи.</p> <p><b>Примечания.</b></p> <ul style="list-style-type: none"> <li>• Заводской настройкой по умолчанию является значение «A4».</li> <li>• В меню «Бумага» для параметра «Конфигурация МУП» необходимо задать значение «Кассета», и тогда параметр «Формат МУП» будет отображен в меню «Бумага».</li> <li>• В многоцелевом устройстве подачи бумаги не выполняется автоматическое распознавание формата бумаги. Убедитесь в том, что формат бумаги указан правильно.</li> </ul>
<p><b>МУП: тип</b></p> <p>Обычная бумага</p> <p>Карточки</p> <p>Прозрачная пленка</p> <p>Из вторсырья</p> <p>Наклейки</p> <p>Бумага для документов</p> <p>Конверты</p> <p>Грубый конверт</p> <p>Фирм. бланки</p> <p>Печатный бланк</p> <p>Цветная бумага</p> <p>Тонкая бумага</p> <p>Плотная бумага</p> <p>Шерох./хлоп. бум.</p> <p>Пользовательский тип [x]</p>	<p>Указание типа бумаги, загруженной в многоцелевое устройство подачи.</p> <p><b>Примечания.</b></p> <ul style="list-style-type: none"> <li>• Заводской настройкой по умолчанию является значение «Обычная бумага».</li> <li>• В меню «Бумага» для параметра «Конфигурация МУП» необходимо задать значение «Кассета», и тогда параметр «Тип МУП» будет отображен в меню «Бумага».</li> </ul>

Параметр	Чтобы
<p><b>Формат бумаги для подачи вручную</b></p> <p>A4 A5 A6 JIS B5 Letter Legal Executive Oficio (Mexico) Folio Statement Universal</p>	<p>Определяет формат загружаемой вручную бумаги.</p> <p><b>Примечание.</b> Заводской настройкой по умолчанию является значение «A4».</p>
<p><b>Тип бумаги для подачи вручную</b></p> <p>Обычная бумага Карточки Прозрачная пленка Из вторсырья Наклейки Бумага для документов Фирм. бланки Печатный бланк Цветная бумага Тонкая бумага Плотная бумага Шерох./хлоп. бум. Пользовательский тип [x]</p>	<p>Определяет тип загружаемой вручную бумаги.</p> <p><b>Примечания.</b></p> <ul style="list-style-type: none"> <li>• Заводской настройкой по умолчанию является значение «Обычная бумага».</li> <li>• Для отображения в меню параметра «Тип в МУП» необходимо в меню «Бумага» задать значение «Вручную» для параметра «Подача бумаги вручную».</li> </ul>
<p><b>Загрузка конвертов вручную — формат</b></p> <p>Конверты 7 3/4 Конверт 9 Конверт 10 Конверты DL Конверт C5 Конверт B5 Другие конв.</p>	<p>Определяет формат загружаемых вручную конвертов.</p> <p><b>Примечание.</b> Заводской настройкой по умолчанию является значение «Конверт DL».</p>



Параметр	Чтобы
<b>Загрузка конвертов вручную — тип</b> Конверты Грубый конверт Пользовательский тип [X]	Указание типа загружаемого вручную конверта.  <b>Примечание.</b> Заводской настройкой по умолчанию является значение «Конверт».
<b>Примечание.</b> В этом меню представлены только установленные лотки и устройства подачи.	

## Меню «Конфигурация МУП»

Параметр	Чтобы
<b>Настройка МУП</b> Кассета Ручная подача В первую очередь	Определяет условия, при выполнении которых подача бумаги в принтер выполняется из многоцелевого устройства подачи.  <b>Примечания.</b> <ul style="list-style-type: none"> <li>• Значение по умолчанию, заданное изготовителем — "Кассета". При выборе значения «Кассета» многоцелевое устройство подачи устанавливается как источник бумаги по умолчанию.</li> <li>• При выборе значения «Вручную» многоцелевое устройство подачи может использоваться только для заданий на печать с подачей бумаги вручную.</li> <li>• При выборе параметра «Первый» многоцелевое устройство подачи устанавливается в качестве первичного источника бумаги вне зависимости от других настроек.</li> </ul>

## Меню «Замена форматов»

Компонент	Предназначение
<b>Замена форматов</b>  Выкл. Statement/A5 Letter/A4 Все из списка	Служит для применения указанного формата бумаги в случае отсутствия запрашиваемого формата бумаги.  <b>Примечания.</b> <ul style="list-style-type: none"> <li>Значение по умолчанию, заданное изготовителем — «Все из списка». Разрешается использовать все доступные замены форматов.</li> <li>При выборе значения «Откл.» замена формата запрещена.</li> <li>Если замена формата разрешена, задание печати продолжается без отображения сообщения <b>Замените бумагу</b>.</li> </ul>

## Меню «Фактура бумаги»

Параметр	Чтобы
<b>Фактура обычной бумаги</b>  Гладкая Стандартная Шероховатая	Указание относительной фактуры загруженной обычной бумаги.  <b>Примечание.</b> Заводской настройкой по умолчанию является значение «Стандартная».
<b>Фактура карточки</b>  Гладкая Стандартная Шероховатая	Указание относительной фактуры загруженных карточек.  <b>Примечания.</b> <ul style="list-style-type: none"> <li>Заводской настройкой по умолчанию является значение «Стандартная».</li> <li>Значения отображаются только в том случае, если печать на карточках поддерживается.</li> </ul>
<b>Фактура прозрачной пленки</b>  Гладкая Стандартная Шероховатая	Указание относительной фактуры загруженных прозрачных пленок.  <b>Примечание.</b> Заводской настройкой по умолчанию является значение «Стандартная».
<b>Фактура бумаги из вторсырья</b>  Гладкая Стандартная Шероховатая	Указание относительной фактуры загруженной бумаги из вторсырья.  <b>Примечание.</b> Заводской настройкой по умолчанию является значение «Стандартная».

Параметр	Чтобы
<b>Фактура этикетки</b> Гладкая Стандартная Шероховатая	Указание относительной фактуры загруженных этикеток.  <b>Примечание.</b> Значение по умолчанию, заданное изготовителем — «Стандартная».
<b>Фактура бумаги для документов</b> Гладкая Стандартная Шероховатая	Указание относительной фактуры загруженной бумаги для документов.  <b>Примечание.</b> Значение по умолчанию, заданное изготовителем — «Стандартная».
<b>Фактура конверта</b> Гладкая Стандартная Шероховатая	Указание относительной фактуры загруженных конвертов.  <b>Примечание.</b> Заводской настройкой по умолчанию является значение «Стандартная».
<b>Фактура грубого конверта</b> Шероховатая	Указание относительной фактуры загруженных шероховатых конвертов.
<b>Фактура фирменного бланка</b> Гладкая Стандартная Шероховатая	Указание относительной фактуры загруженных фирменных бланков.  <b>Примечание.</b> Заводской настройкой по умолчанию является значение «Стандартная».
<b>Фактура печ. бланка</b> Гладкая Стандартная Шероховатая	Указание относительной фактуры загруженных печатных бланков.  <b>Примечание.</b> Заводской настройкой по умолчанию является значение «Стандартная».
<b>Фактура цветной бумаги</b> Гладкая Стандартная Шероховатая	Указание относительной фактуры загруженной цветной бумаги.  <b>Примечание.</b> Заводской настройкой по умолчанию является значение «Стандартная».
<b>Фактура тонкой бумаги</b> Гладкая Стандартная Шероховатая	Служит для указания относительной фактуры загруженной бумаги.  <b>Примечание.</b> Заводской настройкой по умолчанию является значение «Стандартная».

Параметр	Чтобы
<p><b>Фактура плотной бумаги</b></p> <p>Гладкая Стандартная Шероховатая</p>	<p>Служит для указания относительной фактуры загруженной бумаги.</p> <p><b>Примечание.</b> Заводской настройкой по умолчанию является значение «Стандартная».</p>
<p><b>Факт. груб/хлопок бум</b></p> <p>Шероховатая</p>	<p>Указание относительной фактуры загруженной хлопковой бумаги.</p>
<p><b>Фактура пользовательского типа [x]</b></p> <p>Гладкая Стандартная Шероховатая</p>	<p>Указание относительной фактуры загруженной бумаги пользовательского типа.</p> <p><b>Примечания.</b></p> <ul style="list-style-type: none"> <li>• Заводской настройкой по умолчанию является значение «Стандартная».</li> <li>• Этот параметр доступен только в случае, если данный пользовательский тип поддерживается.</li> </ul>

## Меню «Плотность бумаги»

Компонент	Предназначение
<b>Плотность обычной бумаги</b> Тонкая Стандартная Плотная	Указание относительной плотности загруженной обычной бумаги.  <b>Примечание.</b> Заводской настройкой по умолчанию является значение «Стандартная».
<b>Плотность карточки</b> Тонкая Стандартная Плотная	Указание относительной плотности загруженных карточек.  <b>Примечание.</b> Заводской настройкой по умолчанию является значение «Стандартная».
<b>Плотность прозрачной пленки</b> Тонкая Стандартная Плотная	Указание относительной плотности загруженных прозрачных пленок.  <b>Примечание.</b> Заводской настройкой по умолчанию является значение «Стандартная».
<b>Плотность бумаги из вторсырья</b> Тонкая Стандартная Плотная	Указание относительной плотности загруженной бумаги из вторсырья.  <b>Примечание.</b> Заводской настройкой по умолчанию является значение «Стандартная».
<b>Плотность этикетки</b> Тонкая Стандартная Плотная	Указание относительной плотности загруженных этикеток.  <b>Примечание.</b> Заводской настройкой по умолчанию является значение «Стандартная».
<b>Плотность бумаги для документов</b> Тонкая Стандартная Плотная	Указание относительной плотности загруженной бумаги для документов.  <b>Примечание.</b> Заводской настройкой по умолчанию является значение «Стандартная».
<b>Плотность конверта</b> Тонкая Стандартная Плотная	Указание относительной плотности загруженных конвертов.  <b>Примечание.</b> Заводской настройкой по умолчанию является значение «Стандартная».

Компонент	Предназначение
<p><b>Плотность шероховатого конверта</b></p> <p>Тонкая Стандартная Плотная</p>	<p>Указание относительной плотности загруженных грубых конвертов.</p> <p><b>Примечание.</b> Заводской настройкой по умолчанию является значение «Стандартная».</p>
<p><b>Плотность фирменного бланка</b></p> <p>Тонкая Стандартная Плотная</p>	<p>Указание относительной плотности загруженных фирменных бланков.</p> <p><b>Примечание.</b> Заводской настройкой по умолчанию является значение «Стандартная».</p>
<p><b>Плотность печатного бланка</b></p> <p>Тонкая Стандартная Плотная</p>	<p>Указание относительной плотности загруженных печатных бланков.</p> <p><b>Примечание.</b> Заводской настройкой по умолчанию является значение «Стандартная».</p>
<p><b>Плотность цветной бумаги</b></p> <p>Тонкая Стандартная Плотная</p>	<p>Указание относительной плотности загруженной цветной бумаги.</p> <p><b>Примечание.</b> Заводской настройкой по умолчанию является значение «Стандартная».</p>
<p><b>Низкая плотность</b></p> <p>Тонкая</p>	<p>Указание малой плотности загруженных печатных бланков.</p>
<p><b>Средн. плотность</b></p> <p>Плотная</p>	<p>Указание большой плотности загруженных печатных бланков.</p>
<p><b>Плотность шероховатой/хлопковой бумаги</b></p> <p>Тонкая Стандартная Плотная</p>	<p>Указание относительной плотности загруженной шероховатой или хлопковой бумаги.</p> <p><b>Примечание.</b> Заводской настройкой по умолчанию является значение «Плотная».</p>
<p><b>Плотность польз. [x]</b></p> <p>Тонкая Стандартная Плотная</p>	<p>Указание относительной плотности загруженной бумаги пользовательского типа.</p> <p><b>Примечания.</b></p> <ul style="list-style-type: none"> <li>• Заводской настройкой по умолчанию является значение «Стандартная».</li> <li>• Значения отображаются только в том случае, если данный пользовательский тип поддерживается принтером.</li> </ul>

## Меню «Загрузка бумаги»

Параметр	Чтобы
<b>Загрузка бумаги из вторсырья</b> Двусторонняя печать Выкл.	Определяет и задает печать на двух сторонах для всех заданий на печать с указанием типа бумаги «Из вторсырья».
<b>Загрузка бумаги для документов</b> Двусторонняя печать Выкл.	Определяет и задает печать на двух сторонах для всех заданий на печать с указанием типа бумаги «Бумага для документов».
<b>Загрузка фирменных бланков</b> Двусторонняя печать Выкл.	Определяет и задает печать на двух сторонах для всех заданий на печать с указанием типа бумаги «Фирменный бланк».
<b>Загрузка печ. бланков</b> Двусторонняя печать Выкл.	Определяет и задает печать на двух сторонах для всех заданий на печать с указанием типа бумаги «Печатный бланк».
<b>Загрузка цветной бумаги</b> Двусторонняя печать Выкл.	Определяет и задает печать на двух сторонах для всех заданий на печать с указанием типа бумаги «Цветная».
<b>Загрузка тонкой бумаги</b> Двусторонняя печать Выкл.	Определяет и задает печать на двух сторонах для всех заданий на печать с указанием типа бумаги «Тонкая».
<b>Загрузка плотной бумаги</b> Двусторонняя печать Выкл.	Определяет и задает печать на двух сторонах для всех заданий на печать с указанием типа бумаги «Плотная».
<b>Загрузка польз. бумаги [x]</b> Двусторонняя печать Выкл.	Определяет и задает печать на двух сторонах для всех заданий на печать с указанием типа бумаги «Пользовательская [x]».  <b>Примечание.</b> Режим «Загрузка польз. бумаги [x]» доступен только при поддержке данного пользовательского типа бумаги.

Параметр	Чтобы
<p><b>Примечания.</b></p> <ul style="list-style-type: none"> <li>• Параметр «Двусторонняя» настраивает принтер для использования по умолчанию двустороннего режима печати для всех заданий на печать, если в окне «Параметры печати» или в диалоговом окне «Печать» не выбран параметр односторонней печати.</li> <li>• При выборе значения «Двусторонняя печать» все задания на печать передаются через устройство двусторонней печати, включая задания для печати на одной стороне листа.</li> <li>• «Выкл.» является параметром по умолчанию для всех меню.</li> </ul>	

## Меню «Пользовательские типы»

Параметр	Чтобы
<p><b>Пользовательский тип [x]</b></p> <p>Бумага                      Карточки                      Прозрачная пленка                      Шерох./хлоп. бум.                      Наклейки                      Конверты</p>	<p>Сопоставьте бумагу или специальную бумагу с именем Пользовательского типа [x] или заданным пользователем пользовательским именем, созданным в Embedded Web Server или служебной программе настройки локального принтера.</p> <p><b>Примечания.</b></p> <ul style="list-style-type: none"> <li>• «Бумага» — значение по умолчанию для параметра «Пользовательский тип [x]».</li> <li>• Чтобы обеспечить возможность печати на специальной бумаге, эта бумага должна поддерживаться выбранным лотком или устройством подачи.</li> </ul>
<p><b>Из вторсырья</b></p> <p>Бумага                      Карточки                      Прозрачная пленка                      Шерох./хлоп. бум.                      Наклейки                      Конверты</p>	<p>Задание типа бумаги, когда в других меню выбран параметр «Из вторсырья».</p> <p><b>Примечания.</b></p> <ul style="list-style-type: none"> <li>• Заводской настройкой по умолчанию является значение «Бумага».</li> <li>• Чтобы иметь возможность печати на бумаге из вторсырья, этот тип бумаги должен поддерживаться выбранным лотком или устройством подачи.</li> </ul>



## Меню "Универсальная настройка"

Параметр	Чтобы
<b>Единицы измерения</b>  Дюймы Миллиметры	<p>Задает единицы измерения.</p> <p><b>Примечания.</b></p> <ul style="list-style-type: none"> <li>• Дюймы в настройке по умолчанию для США.</li> <li>• Миллиметры в настройке по умолчанию за пределами США.</li> </ul>
<b>Книжная - Ширина</b>  3 – 8,5 дюйма 76 – 216 мм	<p>Задает ширину для книжной ориентации.</p> <p><b>Примечания.</b></p> <ul style="list-style-type: none"> <li>• Если ширина превышает максимальное значение, принтер использует максимально допустимую ширину.</li> <li>• Заводской настройкой по умолчанию для США является значение 8,5 дюйма. Ширину можно увеличивать с приращением 0,01-дюйма.</li> <li>• Заводской настройкой по умолчанию за пределами США является значение 216 мм. Ширину можно увеличивать с приращением 1-мм.</li> </ul>
<b>Книжная - Высота</b>  3-14,17 дюйма 76-360 мм	<p>Задает высоту для книжной ориентации.</p> <p><b>Примечания.</b></p> <ul style="list-style-type: none"> <li>• Если высота превышает максимальное значение, принтер использует максимально допустимую высоту.</li> <li>• Заводской настройкой по умолчанию для США является значение 14 дюйма. Высоту можно увеличивать с приращением 0,01-дюйма.</li> <li>• Заводской настройкой по умолчанию за пределами США является значение 356 мм. Высоту можно увеличивать с приращением 1-мм.</li> </ul>

## Меню «Отчеты»

### Меню «Отчеты»

Компонент	Предназначение
<b>Страница настроек меню</b>	Печать отчета, содержащего информацию о загруженной в лотки бумаге, установленных модулях памяти, общем количестве страниц, предупреждающих сигналах, времени ожидания, языке панели управления, адресах TCP/IP, состоянии расходных материалов и состоянии сетевого соединения, а также другие сведения.
<b>Статистика устройства</b>	Печать отчета, содержащего статистические данные по принтеру, в частности, сведения о расходных материалах и распечатанных страницах.
<b>Страница сетевых параметров</b>	<p>Печать отчета, содержащего информацию о сетевых настройках принтера, например данные адреса TCP/IP.</p> <p><b>Примечание.</b> Этот пункт меню отображается только для сетевых принтеров и для принтеров, подключенных к серверам печати.</p>

## Меню «Сеть/порты»

### Стандартная сеть

**Примечание.** В этом меню указываются только активные порты. Все неактивные порты пропущены.

Компонент	Предназначение
<b>PCL SmartSwitch</b>  Вкл.  Выкл.	Независимо от языка управления принтером по умолчанию принтер автоматически переключается в режим эмуляции PCL при приеме задания, требующего такого переключения.  <b>Примечания.</b> <ul style="list-style-type: none"> <li>• Заводской настройкой по умолчанию является значение «Вкл.».</li> <li>• При выборе значения «Выкл.» на принтере не выполняется анализ поступающих данных. Принтер использует эмуляцию PostScript, если для параметра PS SmartSwitch установлено значение «Вкл». Если для параметра PS SmartSwitch установлено значение «Выкл», используется язык принтера по умолчанию, указанный в меню «Настройка».</li> </ul>
<b>PS SmartSwitch</b>  Вкл.  Выкл.	Независимо от языка управления принтером по умолчанию принтер автоматически переключается в режим эмуляции PS при приеме задания, требующего такого переключения.  <b>Примечания.</b> <ul style="list-style-type: none"> <li>• Заводской настройкой по умолчанию является значение «Вкл.».</li> <li>• При выборе значения «Выкл.» на принтере не выполняется анализ поступающих данных. Принтер использует эмуляцию PCL, если для параметра PCL установлено значение «Вкл». Если для параметра PCL SmartSwitch установлено значение «Выкл», используется язык принтера по умолчанию, указанный в меню «Настройка».</li> </ul>
<b>Режим NPA</b>  Выкл.  Авто	Настройка принтера для выполнения особых процедур обработки для двунаправленной связи в соответствии с соглашениями, определенными протоколом NPA.  <b>Примечание.</b> Заводской настройкой по умолчанию является значение «Авто».

Компонент	Предназначение
<p><b>Сетевой буфер</b></p> <p>Авто</p> <p>От 3 КБ до [максимальный разрешенный размер]</p>	<p>Задание размера входного буфера сети.</p> <p><b>Примечания.</b></p> <ul style="list-style-type: none"> <li>• Заводской настройкой по умолчанию является значение «Авто».</li> <li>• Минимальное приращение этого значения составляет 1 кбайт.</li> <li>• Максимально допустимый размер зависит от объема памяти принтера, размера буферов других каналов связи и значения параметра «Сохранение ресурсов» («Вкл.» или «Выкл.»).</li> <li>• Для расширения допустимого диапазона значений размера сетевого буфера отключите буфер параллельного интерфейса, последовательного интерфейса и буферы USB или уменьшите их размеры.</li> </ul>
<p><b>Двоичный PS для MAC</b></p> <p>Вкл.</p> <p>Выкл.</p> <p>Авто</p>	<p>Настройка принтера для обработки двоичных заданий на печать PostScript с компьютеров Macintosh.</p> <p><b>Примечания.</b></p> <ul style="list-style-type: none"> <li>• Заводской настройкой по умолчанию является значение «Авто».</li> <li>• При выборе значения «Выкл.» выполняется фильтрация заданий на печать с применением стандартного протокола.</li> <li>• При выборе значения «Вкл.» выполняется обработка заданий на печать PostScript с несформированными двоичными данными.</li> </ul>

## Меню «Отчеты»

Компонент	Предназначение
<p><b>Печать страницы настройки</b></p>	<p>Печать отчета, содержащего информацию о сетевых настройках принтера, например адрес TCP/IP.</p>

## Меню "TCP/IP"

**Примечание.** Это меню доступно только для сетевых принтеров или для принтеров, подключенных к серверам печати.

Параметр	Чтобы
<b>Задание имени узла</b>	Задание имени узла.
<b>Адрес IP</b>	Просмотр или изменение текущего адреса TCP/IP.  <b>Примечание.</b> При настройке IP-адреса вручную для параметров "Включить DHCP" и "Авто IP-адрес" задается значение "Выкл.". Кроме того, параметры «Включить BOOTP» и «Включить RARP», поддерживающие BOOTP и RARP переключаются в положение Off (Выкл.).
<b>Маска подсети</b>	Просмотр или изменение текущей маски сети TCP/IP.
<b>Gateway (Шлюз)</b>	Просмотр или изменение текущего шлюза TCP/IP.
<b>Включить DHCP</b>  Вкл. Выкл.	Задание адреса DHCP и назначение параметров.  <b>Примечание.</b> По умолчанию установлено значение "Вкл".
<b>Включить AutoIP</b>  Да Нет	Задание параметра «Сеть нулевой конфигурации».  <b>Примечание.</b> Заводское значение по умолчанию — «Да».
<b>Включить FTP/TFTP</b>  Да Нет	Включение встроенного сервера FTP, который позволяет отправлять файлы на принтер с использованием протокола FTP.  <b>Примечание.</b> Заводское значение по умолчанию — «Да».
<b>Включить сервер HTTP</b>  Да Нет	Включение встроенного веб-сервера (Embedded Web Server). При включении данного параметра появляется возможность дистанционного контроля параметров и управления принтером с помощью веб-обозревателя.  <b>Примечание.</b> Значение по умолчанию, заданное изготовителем, — "Да".
<b>Адрес сервера WINS</b>	Просмотр или изменение текущего адреса сервера WINS.
<b>Включить DDNS</b>  Да Нет	Просмотр или изменение текущего параметра DDNS.  <b>Примечание.</b> Значение по умолчанию, заданное изготовителем, — "Да".
<b>Включить mDNS</b>  Да Нет	Просмотр или изменение текущего параметра mDNS.  <b>Примечание.</b> Заводское значение по умолчанию — «Да».

Параметр	Чтобы
<b>Адрес сервера DNS</b>	Просмотр или изменение текущего адреса сервера DNS.
<b>Адрес резервного сервера DNS</b>	Просмотр и изменение адреса резервного сервера DNS.
<b>Адрес резервного сервера DNS 2</b>	
<b>Адрес резервного сервера DNS 3</b>	
<b>Включить HTTPS</b> Да Нет	Просмотр или изменение текущего параметра HTTPS. <b>Примечание.</b> Заводское значение по умолчанию — «Да».

## Меню «IPv6»

**Примечание.** Это меню доступно только для сетевых принтеров или для принтеров, подключенных к серверам печати.

Параметр	Чтобы
<b>Включить IPv6</b> Вкл. Выкл.	Включить Интернет-протокол версии 6 (IPv6) на принтере. Для создания IP-адресов IPv6 использует большие числа. <b>Примечание.</b> По умолчанию установлено значение "Вкл".
<b>Автоконфигурация</b> Вкл. Выкл.	Показывает, принимает ли сетевой адаптер данные автоматической настройки адреса IPv6, предоставляемые маршрутизатором. <b>Примечание.</b> По умолчанию установлено значение "Вкл".
<b>Задание имени узла</b>	Задание имени узла.
<b>Просмотр адреса</b>	Просмотр текущих адресов IPv6.
<b>Просмотр адреса маршрутизатора</b>	Просмотр текущего адреса маршрутизатора.
<b>Включить DHCPv6</b> Вкл. Выкл.	Включение DHCPv6 в принтере. <b>Примечание.</b> По умолчанию установлено значение "Вкл".

## Меню "Беспроводная связь"

**Примечание.** Это меню доступно только в моделях принтера, подключенных к беспроводной сети.

Компонент	Предназначение
<p><b>Настройка защищенной Wi-Fi (WPS)</b></p> <p>Запуск метода нажатия кнопки</p> <p>Запуск метода подключения по PIN-коду</p>	<p>Установка беспроводной сети и включение сетевой безопасности.</p> <p><b>Примечания.</b></p> <ul style="list-style-type: none"> <li>• Параметр «Запуск метода нажатия кнопки» позволяет подключать принтер к беспроводной сети нажатием кнопок как на принтере, так и на точке доступа (беспроводной маршрутизатор) в течение заданного периода времени.</li> <li>• Параметр «Запуск метода подключения по PIN-коду» позволяет подключать принтер к беспроводной сети с использованием PIN-кода на принтере и вводом его в качестве настройки беспроводного соединения точки доступа.</li> </ul>
<p><b>Режим сети</b></p> <p>Инфраструктура</p> <p>Одноранговый</p>	<p>Задание режима сети.</p> <p><b>Примечания.</b></p> <ul style="list-style-type: none"> <li>• Заводской настройкой по умолчанию является значение «Одноранговый». Беспроводная связь настраивается непосредственно между принтером и компьютером.</li> <li>• Инфраструктура позволяет принтеру получать доступ к сети с использованием точки доступа.</li> <li>• Заводской настройкой по умолчанию является значение «Одноранговый».</li> </ul>
<p><b>Совместимость</b></p> <p>802.11b/g</p> <p>802.11b/g/n</p>	<p>Задание стандарта беспроводной связи для беспроводной сети.</p> <p><b>Примечание.</b> Заводской настройкой по умолчанию является значение «802.11b/g/n».</p>
<p><b>Выбрать сеть</b></p>	<p>Выбор доступной сети, которую должен использовать принтер.</p>
<p><b>Просмотреть качество сигнала</b></p>	<p>Посмотреть качество беспроводного соединения.</p>
<p><b>Просмотреть режим безопасности</b></p>	<p>Посмотреть способ шифрования для беспроводной сети.</p>

## Меню «AppleTalk»

**Примечание.** Это меню доступно только для моделей принтеров, подключенных к проводной сети, или в случае установки дополнительной сетевой карты.

Компонент	Предназначение
<b>Включить</b> Да Нет	Включение или отключение поддержки AppleTalk. <b>Примечание.</b> Заводское значение по умолчанию — «Да».
<b>Просмотреть имя</b>	Отображение назначенного имени AppleTalk. <b>Примечание.</b> Имя можно изменять только со встроенного веб-сервера.
<b>Просмотреть адрес</b>	Отображение назначенного адреса AppleTalk. <b>Примечание.</b> Адрес можно изменять только со встроенного веб-сервера.
<b>Настройка зоны</b> [список зон, доступных в сети]	Отображение списка зон AppleTalk, доступных в сети. <b>Примечание.</b> Заводской настройкой по умолчанию является зона по умолчанию для сети. Если зона по умолчанию не указана, то заводской настройке по умолчанию соответствует зона, отмеченная звездочкой (*).



## Меню «Стандартный USB»

Компонент	Предназначение
<p><b>PCL SmartSwitch</b></p> <p>Вкл. Выкл.</p>	<p>Настройка автоматического переключения принтера на эмуляцию PCL, когда это требуется для задания на печать, полученного через последовательный порт USB, независимо от языка принтера по умолчанию.</p> <p><b>Примечания.</b></p> <ul style="list-style-type: none"> <li>• По умолчанию установлено значение "Вкл".</li> <li>• Если включена функция PCL SmartSwitch, принтер использует эмуляцию PCL.</li> <li>• Если функция PCL SmartSwitch отключена, принтер не анализирует входящие данные и использует язык интерфейса по умолчанию, указанный в меню «Настройка».</li> </ul>
<p><b>PS SmartSwitch</b></p> <p>Вкл. Выкл.</p>	<p>Настройка автоматического переключения принтера на эмуляцию PS, когда это требуется для задания на печать, полученного через последовательный порт USB, независимо от языка принтера по умолчанию.</p> <p><b>Примечания.</b></p> <ul style="list-style-type: none"> <li>• По умолчанию установлено значение "Вкл".</li> <li>• Если функция PS SmartSwitch включена, принтер использует эмуляцию PostScript.</li> <li>• Если функция PS SmartSwitch отключена, принтер не анализирует входящие данные и использует язык интерфейса по умолчанию, указанный в меню «Настройка».</li> </ul>
<p><b>Режим NPA</b></p> <p>Вкл. Выкл. Авто</p>	<p>Настройка принтера для выполнения особых процедур обработки для двунаправленной связи в соответствии с соглашениями, определенными протоколом NPA.</p> <p><b>Примечание.</b> Заводской настройкой по умолчанию является значение «Авто». При выборе «Авто» принтер выполняет анализ данных, распознает формата, после чего данные обрабатываются с учетом результатов анализа.</p>

Компонент	Предназначение
<p><b>Буфер USB</b></p> <p>Отключено</p> <p>Авто</p> <p>От 3 КБ до [максимальный разрешенный размер]</p>	<p>Настройка размера буфера входного порта USB.</p> <p><b>Примечания.</b></p> <ul style="list-style-type: none"> <li>• Заводской настройкой по умолчанию является значение "Авто".</li> <li>• При отключении отключается буферизация заданий.</li> <li>• Величину размера буфера USB можно изменять с шагом 1 кбайт.</li> <li>• Максимально допустимый размер зависит от объема памяти принтера, размера буферов других каналов связи и значения параметра "Сохранение ресурсов" ("Вкл." или "Выкл.").</li> <li>• Для расширения допустимого диапазона значений размера буфера USB отключите буфер параллельного интерфейса, последовательного интерфейса и сетевой буфер или уменьшите их размеры.</li> <li>• При изменении значения этого параметра автоматически выполняется перезагрузка принтера. Затем выбор меню обновляется.</li> </ul>
<p><b>Двоичный PS для Mac</b></p> <p>Вкл.</p> <p>Выкл.</p> <p>Авто</p>	<p>Отображается только при выборе ненулевого уровня PostScript.</p> <p><b>Примечание.</b> Заводской настройкой по умолчанию является значение "Авто".</p>
<p><b>Адрес ENA</b></p> <p>[xxx].[xxx].[xxx].[xxx]</p>	<p>Отображается только при подключении ENA к порту USB устройства.</p>
<p><b>Сетевая маска ENA</b></p> <p>[xxx].[xxx].[xxx].[xxx]</p>	
<p><b>Шлюз ENA</b></p> <p>[xxx].[xxx].[xxx].[xxx]</p>	

## Меню « Стандартный параллельный [x]»

**Примечание.** Это меню отображается только при наличии установленной платы параллельного интерфейса.

Компонент	Предназначение
<p><b>PCL SmartSwitch</b></p> <p>Вкл. Выкл.</p>	<p>Настройка автоматического переключения принтера на эмуляцию PCL, когда это требуется для задания на печать, полученного через последовательный порт, независимо от языка принтера по умолчанию.</p> <p><b>Примечания.</b></p> <ul style="list-style-type: none"> <li>• Заводской настройкой по умолчанию является значение «Вкл.».</li> <li>• При выборе значения "Выкл." на сканере не выполняется анализ поступающих данных. Принтер использует эмуляцию PostScript, если для параметра PS SmartSwitch установлено значение «Вкл». Если для параметра PS SmartSwitch установлено значение «Выкл», используется язык принтера по умолчанию, указанный в меню «Настройка».</li> </ul>
<p><b>PS SmartSwitch</b></p> <p>Вкл. Выкл.</p>	<p>Настройка автоматического переключения принтера на эмуляцию PS, когда это требуется для задания на печать, полученного через последовательный порт, независимо от языка принтера по умолчанию.</p> <p><b>Примечания.</b></p> <ul style="list-style-type: none"> <li>• Заводской настройкой по умолчанию является значение «Вкл.».</li> <li>• При выборе значения "Выкл." на сканере не выполняется анализ поступающих данных. Принтер использует эмуляцию PCL, если для параметра PCL установлено значение «Вкл». Если для параметра PCL SmartSwitch установлено значение «Выкл», используется язык принтера по умолчанию, указанный в меню «Настройка».</li> </ul>
<p><b>Режим NPA</b></p> <p>Вкл. Выкл. Авто</p>	<p>Настройка принтера для выполнения особых процедур обработки для двунаправленной связи в соответствии с соглашениями, определенными протоколом NPA.</p> <p><b>Примечания.</b></p> <ul style="list-style-type: none"> <li>• Заводской настройкой по умолчанию является значение «Авто».</li> <li>• В случае изменения этого параметра на панели управления принтера и выхода из меню принтер перезапускается. Затем выбор меню обновляется.</li> </ul>

Компонент	Предназначение
<p><b>Буфер параллельного порта</b></p> <p>Отключено</p> <p>Авто</p> <p>От 3 КБ до [максимальный разрешенный размер]</p>	<p>Задание размера буфера параллельного входного порта.</p> <p><b>Примечания.</b></p> <ul style="list-style-type: none"> <li>• Заводской настройкой по умолчанию является значение «Авто».</li> <li>• При отключении отключается буферизация заданий. Все задания печати, ранее помещенные в буфер на диске принтера, распечатываются до возобновления обычной обработки заданий.</li> <li>• Минимальное приращение размера буфера параллельного интерфейса составляет 1 КБ.</li> <li>• Максимально допустимый размер зависит от объема памяти принтера, размера буферов других каналов связи и значения параметра «Сохранение ресурсов» («Вкл.» или «Выкл.»).</li> <li>• Для расширения допустимого диапазона значений размера буфера параллельного интерфейса отключите буфер USB, буфер параллельного интерфейса и сетевой буфер или уменьшите их размеры.</li> <li>• В случае изменения этого параметра на панели управления принтера и выхода из меню принтер перезапускается. Затем выбор меню обновляется.</li> </ul>
<p><b>Расширенный статус</b></p> <p>Вкл.</p> <p>Выкл.</p>	<p>Включение двунаправленного обмена данными через параллельный порт.</p> <p><b>Примечания.</b></p> <ul style="list-style-type: none"> <li>• Заводской настройкой по умолчанию является значение «Вкл.».</li> <li>• При выборе «Выкл» взаимодействие через порт параллельного интерфейса отключено.</li> </ul>
<p><b>Протокол</b></p> <p>Стандартное</p> <p>Fastbytes</p>	<p>Указание протокола для параллельного порта.</p> <p><b>Примечания.</b></p> <ul style="list-style-type: none"> <li>• Fastbytes – заводская настройка по умолчанию. Это значение обеспечивает совместимость с большинством существующих портов параллельного интерфейса и является рекомендуемым.</li> <li>• Выбор значения «Стандартный» в некоторых случаях позволяет устранить неполадки обмена данными через порт параллельного интерфейса.</li> </ul>

Компонент	Предназначение
<p><b>Учитывать Init</b></p> <p>Вкл. Выкл.</p>	<p>Определяет, должен ли принтер отслеживать запросы на аппаратную инициализацию от компьютера.</p> <p><b>Примечания.</b></p> <ul style="list-style-type: none"> <li>• Заводской настройкой по умолчанию является значение «Выкл».</li> <li>• Запрос на аппаратный сброс передается компьютером путем активизации сигнала Init через порт параллельного интерфейса. На многих персональных компьютерах сигнал инициализации активируется каждый раз при включении компьютера.</li> </ul>
<p><b>Режим параллельного порта 2</b></p> <p>Вкл. Выкл.</p>	<p>Определяет, должна ли выполняться дискретизация данных, передаваемых через параллельный порт, по переднему или заднему фронту импульса.</p> <p><b>Примечание.</b> Заводской настройкой по умолчанию является значение «Вкл.».</p>
<p><b>Двоичный PS для MAC</b></p> <p>Вкл. Выкл. Авто</p>	<p>Настройка принтера для обработки двоичных заданий на печать PostScript с компьютеров Macintosh.</p> <p><b>Примечания.</b></p> <ul style="list-style-type: none"> <li>• Заводской настройкой по умолчанию является значение «Авто».</li> <li>• При выборе значения «Выкл.» выполняется фильтрация заданий на печать с применением стандартного протокола.</li> <li>• При выборе значения «Вкл.» выполняется обработка заданий на печать PostScript с несформированными двоичными данными.</li> </ul>
<p><b>Адрес ENA</b></p> <p>ууу.ууу.ууу.ууу</p>	<p>Задание сетевого адреса для внешнего сервера печати.</p> <p><b>Примечание.</b> Этот элемент меню доступен только в том случае, если принтер подключен к внешнему серверу печати с использованием порта USB.</p>
<p><b>Сетевая маска ENA</b></p> <p>ууу.ууу.ууу.ууу</p>	<p>Задание сетевой маски для внешнего сервера печати.</p> <p><b>Примечание.</b> Этот элемент меню доступен только в том случае, если принтер подключен к внешнему серверу печати с использованием порта USB.</p>
<p><b>Шлюз ENA</b></p> <p>ууу.ууу.ууу.ууу</p>	<p>Задание шлюза для внешнего сервера печати.</p> <p><b>Примечание.</b> Этот элемент меню доступен только в том случае, если принтер подключен к внешнему серверу печати с использованием порта USB.</p>

## Меню «Безопасность»

### Меню «Установка даты и времени»

Параметр	Чтобы
<b>Текущие дата и время</b>	Просмотр текущих настроек даты и времени для принтера.
<b>Установка даты и времени вручную</b> [введите дату/время]	Ввод даты и времени. <b>Примечание.</b> При установке даты и времени с помощью этого меню для параметра «Включить NTP» автоматически устанавливается значение «Нет».
<b>Часовой пояс</b> [список часовых поясов]	Выбор часового пояса. <b>Примечание.</b> Заводской настройкой по умолчанию является значение «GMT».
<b>Автоматический переход на летнее время</b> Вкл. Выкл.	Настройка принтера для включения перехода на летнее и зимнее время с учетом настройки часового пояса принтера. <b>Примечание.</b> По умолчанию установлено значение "Вкл".
<b>Сдвиг UTC (GMT)</b> [введите время в минутах]	Задание разницы во времени относительно универсального глобального времени или среднего гринвичского времени. <b>Примечание.</b> Этот параметр применим только если в качестве часового пояса выбрано значение «(UTC+польз.) Настройка».
<b>Пуск DST</b> [список недель] [список дней] [список месяцев] [введите время]	Установка времени начала перехода на летнее время. <b>Примечание.</b> Этот параметр применим только если в качестве часового пояса выбрано значение «(UTC+польз.) Настройка».
<b>Конец перехода на летнее время</b> [список недель] [список дней] [список месяцев] [введите время]	Установка времени завершения перехода на летнее время. <b>Примечание.</b> Этот параметр применим только если в качестве часового пояса выбрано значение «(UTC+польз.) Настройка».
<b>Смещение перехода на летнее время</b> [введите время в минутах]	Установка смещения времени перехода на летнее время. <b>Примечание.</b> Этот параметр применим только если в качестве часового пояса выбрано значение «(UTC+польз.) Настройка».

## Меню Settings (Параметры)

### Меню "Общие параметры"

Параметр	Чтобы
<p><b>Язык дисплея</b></p> <p>English (английский)</p> <p>Francais</p> <p>Deutsch</p> <p>Italiano</p> <p>Espanol</p> <p>Датский</p> <p>Норвежский</p> <p>Нидерландский</p> <p>Шведский</p> <p>Португальский</p> <p>Финский</p> <p>Русский</p> <p>Польский</p> <p>Греческий</p> <p>Венгерский</p> <p>Турецкий</p> <p>Чешский</p> <p>Китайский (упрощенное письмо)</p> <p>Китайский (традиционное письмо)</p> <p>Korean</p> <p>Японский</p>	<p>Задайте язык интерфейса Embedded Web Server, программы настроек локального принтера для Windows или программы Printer Settings для Macintosh</p> <p><b>Примечание.</b> Не все принтеры поддерживают все языки.</p>
<p><b>Показать расчетный ресурс расходных материалов</b></p> <p>Показать расчетный ресурс</p> <p>Не показывать расчетный ресурс</p>	<p>Отображение расчетного ресурса расходных материалов на сервере Embedded Web Server, в настройках меню, а также статистических отчетах об устройстве.</p>
<p><b>Форматы бумаги</b></p> <p>США</p> <p>Метрические единицы</p>	<p>Задает единицы измерения для форматов бумаги.</p> <p><b>Примечания.</b></p> <ul style="list-style-type: none"> <li>Значение по умолчанию, заданное изготовителем — "US" (США).</li> <li>Исходная настройка зависит от выбора страны или региона при первоначальной настройке.</li> </ul>

Параметр	Чтобы
<p><b>Экономичный режим</b></p> <p>Выкл.</p> <p>Энергосбережение</p> <p>Энергия/Бумага</p> <p>Бумага</p>	<p>Минимизация потребления электроэнергии, расхода бумаги или специальной бумаги.</p> <p><b>Примечания.</b></p> <ul style="list-style-type: none"> <li>• Заводской настройкой по умолчанию является значение «Выкл.». При выборе значения "Выкл" восстанавливаются заводские настройки принтера по умолчанию.</li> <li>• Параметр "Энергия" позволяет снизить энергопотребление принтером.</li> <li>• Значение "Энергосбережение/Экономия бумаги" минимизирует потребление электроэнергии, а также расход бумаги и специальных материалов для печати.</li> <li>• Значение "Экономия бумаги" уменьшает количество бумаги и специальной бумаги, используемых для печатных работ.</li> </ul>
<p><b>Тихий режим</b></p> <p>Выкл.</p> <p>Вкл.</p>	<p>Снижает уровень шума, создаваемый принтером.</p> <p><b>Примечания.</b></p> <ul style="list-style-type: none"> <li>• На моделях принтеров сенсорным экраном нажмите <b>Тихий режим</b> и выберите необходимый параметр.</li> <li>• Заводской настройкой по умолчанию является значение «Выкл.». При данной настройке принтер работает с максимальными характеристиками.</li> <li>• При выборе значения "Вкл" принтер настраивается таким образом, чтобы уровень производимого им шума был минимальным. Этот параметр лучше всего подходит для печати текста и линейной графики.</li> <li>• Для оптимальной печати цветных документов отключите тихий режим.</li> <li>• Если в драйвере выбрать параметр Фото, тихий режим может быть отключен и обеспечено лучшее качество и максимальная скорость печати.</li> </ul>
<p><b>Частота обновления веб-страницы</b></p> <p>30–300</p>	<p>Определяет промежуток времени (в секундах) между обновлениями встроенного веб-сервера.</p> <p><b>Примечание.</b> Заводской настройкой по умолчанию является значение «120».</p>
<p><b>Имя контакта</b></p>	<p>Определяет имя контакта для принтера.</p> <p><b>Примечание.</b> Имя контакта, которое будет сохранено на встроенном сервере печати.</p>



Параметр	Чтобы
<p><b>Местоположение</b></p>	<p>Определяет местоположение принтера.</p> <p><b>Примечание.</b> Местоположение сохраняется на встроенном веб-сервере.</p>
<p><b>Время ожидания</b></p> <p>Спящий режим</p> <p>Отключено</p> <p>1–180 мин</p>	<p>Определяет промежуток времени, по истечении которого принтер после печати задания переходит в состояние пониженного энергопотребления.</p> <p><b>Примечания.</b></p> <ul style="list-style-type: none"> <li>• Значение по умолчанию, заданное изготовителем, — "30 мин".</li> <li>• «Отключено» появляется только если для параметра «Энергосбережение» задано значение «Выкл».</li> <li>• При низких значениях достигается более существенная экономия электроэнергии, но может потребоваться более длительное время прогрева.</li> <li>• При постоянной эксплуатации принтера следует выбрать более высокое значение. В большинстве случаев это обеспечивает готовность принтера с минимальным временем прогрева.</li> </ul> <p>Для вывода принтера из спящего режима выполните одно из следующих действий.</p> <ul style="list-style-type: none"> <li>• На панели управления принтера нажмите любую кнопку.</li> <li>• Откройте переднюю дверцу принтера.</li> <li>• Извлеките бумагу из стандартного выходного лотка.</li> <li>• Передайте задание на печать с компьютера.</li> <li>• Загрузите бумагу в многоцелевое устройство подачи.</li> <li>• Выключите принтер, а затем снова включите его.</li> </ul>

Параметр	Чтобы
<p><b>Время ожидания</b></p> <p>Время ожидания гибернации</p> <p>Отключено</p> <p>1 час</p> <p>2 часа</p> <p>3 часа</p> <p>6 часов</p> <p>1 день</p> <p>2 дня</p> <p>3 дня</p> <p>1 неделя</p> <p>2 недели</p> <p>1 месяц</p>	<p>Выбор промежутка времени, по истечении которого принтер после выполнения задания печати переходит в режим гибернации.</p> <p><b>Примечания.</b></p> <ul style="list-style-type: none"> <li>• Заводской настройкой по умолчанию для принтеров во всех странах, кроме стран ЕС и Швейцарии, является значение «Отключено».</li> <li>• Заводской настройкой по умолчанию для принтеров во всех странах, кроме стран ЕС и Швейцарии, является значение «3 дня».</li> <li>• Данный параметр будет отключен при обнаружении принтером подключения Ethernet, вне зависимости от страны. Однако, для включения параметра даже при наличии активного подключения Ethernet нажмите <b>Параметры &gt;Общие параметры &gt;Время ожидания гибернации при подключении &gt;Гибернация</b>.</li> </ul> <p>Для вывода принтера из режима гибернации выполните одно из следующих действий.</p> <ul style="list-style-type: none"> <li>• Если для параметра «Нажатие кнопки перехода в спящий режим» установлено значение «Гибернация», нажмите кнопку перехода в спящий режим и удерживайте ее менее трех секунд.</li> <li>• Если для параметра «Нажатие и удерживание кнопки перехода в спящий режим» установлено значение «Гибернация», нажмите кнопку перехода в спящий режим и удерживайте ее более трех секунд.</li> <li>• Выключите принтер, а затем снова включите его.</li> </ul>
<p><b>Время ожидания</b></p> <p>Время ожидания гибернации при подключении</p> <p>Гибернация</p> <p>Не переходить в режим гибернации</p>	<p>Переключение принтера в режим гибернации даже при наличии активного подключения Ethernet.</p> <p><b>Примечание.</b> Заводской настройкой по умолчанию является значение «Не переходить в режим гибернации».</p>

Параметр	Чтобы
<p><b>Время ожидания</b></p> <p>Время ожидания печати</p> <p>Отключено</p> <p>1–255 сек.</p>	<p>Определяет продолжительность времени (в секундах), по истечении которого отменяется выполнение на принтере оставшейся части задания на печать в случае отсутствия сообщения об окончании задания.</p> <p><b>Примечания.</b></p> <ul style="list-style-type: none"> <li>• Заводской настройкой по умолчанию является значение «90 секунд».</li> <li>• По истечении указанного периода времени распечатываются все частично распечатанные страницы, еще находящиеся в памяти принтера, после чего выполняется проверка наличия новых заданий на печать.</li> <li>• Значение "Время ожидания печати" доступно только при использовании эмуляции PCL. При печати заданий с эмуляцией PostScript значение этого параметра игнорируется.</li> </ul>
<p><b>Время ожидания</b></p> <p>Время ожидания</p> <p>Отключено</p> <p>15–65535 сек.</p>	<p>Определяет продолжительность времени (в секундах), по истечении которого отменяется выполнение задания на печать в случае отсутствия дополнительных данных.</p> <p><b>Примечания.</b></p> <ul style="list-style-type: none"> <li>• Заводской настройкой по умолчанию является значение «40 секунд».</li> <li>• Параметр "Время ожидания" доступен только в режиме эмуляции PostScript. Этот параметр не влияет на задания печати с эмуляцией PCL.</li> </ul>
<p><b>Устранение ошибок</b></p> <p>Автоперезагрузка</p> <p>Перезагружать при простое</p> <p>Перезагружать всегда</p> <p>Не перезагружать никогда</p>	<p>При возвращении принтера к обычному режиму работы автоматически выполняется перезагрузка принтера.</p> <p><b>Примечание.</b> Заводской настройкой по умолчанию является значение «Перезагружать при простое».</p>
<p><b>Устранение ошибок</b></p> <p>Максимальное количество автоматических перезагрузок</p> <p>1–20</p>	<p>Количество автоматических перезагрузок, которые может выполнить принтер.</p> <p><b>Примечания.</b></p> <ul style="list-style-type: none"> <li>• Заводской настройкой по умолчанию является значение 5.</li> <li>• Когда количество перезагрузок достигает указанного значения, отображается сообщение об ошибке.</li> </ul>

Параметр	Чтобы
<p><b>Восстановление печати</b></p> <p>Автопродолжение</p> <p>Отключено</p> <p>5–255 сек.</p>	<p>Если этот режим включен, при возникновении определенных ситуаций в автономном режиме и их сохранении в течение указанного периода времени печать на принтере автоматически возобновляется.</p> <p><b>Примечание.</b> Заводское значение по умолчанию – «Отключено».</p>
<p><b>Восстановление печати</b></p> <p>Печ. замятых стр.</p> <p>Вкл.</p> <p>Выкл.</p> <p>Авто</p>	<p>Определяет, должен ли принтер повторять печать замятых страниц.</p> <p><b>Примечания.</b></p> <ul style="list-style-type: none"> <li>• Заводской настройкой по умолчанию является значение «Авто». Замятые страницы повторно распечатываются на принтере в том случае, если требуемый для хранения этой страницы объем памяти принтера не задействован для выполнения других задач.</li> <li>• При выборе значения "Вкл." замятые страницы всегда распечатываются на принтере повторно.</li> <li>• При выборе значения "Выкл." замятые страницы никогда не распечатываются на принтере повторно.</li> </ul>
<p><b>Восстановление печати</b></p> <p>Помощник при замятиях</p> <p>Вкл.</p> <p>Выкл.</p>	<p><b>Примечания.</b></p> <ul style="list-style-type: none"> <li>• По умолчанию установлено значение "Вкл.". Если выбрано значение «Вкл.», то после извлечения замятой страницы принтер автоматически удаляет пустые или не полностью распечатанные страницы.</li> <li>• При выборе значения «Выкл.» пользователь должен удалить бумагу из всех возможных мест замятия.</li> </ul>
<p><b>Восстановление печати</b></p> <p>Защита страницы</p> <p>Выкл.</p> <p>Вкл.</p>	<p>Успешная печать страниц, которые могут не распечатываться в другом режиме.</p> <p><b>Примечания.</b></p> <ul style="list-style-type: none"> <li>• Заводской настройкой по умолчанию является значение «Выкл.». Если выбрано значение "Выкл.", при недостаточном объеме памяти для печати всей страницы распечатывается часть страницы.</li> <li>• Если выбрано значение "Вкл.", на принтере выполняется обработка страницы, обеспечивающая печать всей страницы.</li> </ul>

Параметр	Чтобы
<p><b>Нажатие кнопки перехода в спящий ожидания</b></p> <p>Ничего не делать Спящий режим Гибернация</p>	<p>Определение реакции принтера в состоянии ожидания на нажатие кнопки «Спящий режим» дольше трех секунд.</p> <p><b>Примечание.</b> "Спящий режим" – заводская настройка по умолчанию.</p>
<p><b>Нажмите и удерживайте кнопку перехода в режим ожидания</b></p> <p>Ничего не делать Спящий режим Гибернация</p>	<p>Определение реакции принтера в состоянии ожидания на нажатие и удержание кнопки «Спящий режим» дольше трех секунд.</p> <p><b>Примечание.</b> "Спящий режим" – заводская настройка по умолчанию.</p>

## Параметры печати

### Меню настройки

Параметр	Чтобы
<p><b>Язык принтера</b></p> <p>Эмуляция PCL Эмуляция PS</p>	<p>Задание язык интерфейса принтера по умолчанию.</p> <p><b>Примечания.</b></p> <ul style="list-style-type: none"> <li>• Эмуляция PCL - заводская настройка по умолчанию.</li> <li>• При выборе значения "Эмуляция PCL" для обработки заданий на печать применяется интерпретатор PCL.</li> <li>• При выборе значения «Эмуляция PS» для обработки заданий на печать применяется интерпретатор PostScript.</li> <li>• Задание языка принтера по умолчанию не препятствует передаче из прикладных программ заданий на печать с применением другого языка.</li> </ul>

Параметр	Чтобы
<p><b>Область печати</b></p> <p>Стандартная</p> <p>Вся страница</p>	<p>Задание логической и физической областей для печати.</p> <p><b>Примечания.</b></p> <ul style="list-style-type: none"> <li>• Заводской настройкой по умолчанию является значение «Стандартная». При выборе значения «Стандартная» принтер будет использовать области печати, определенные на основе PCL- и PostScript, и форматы логической бумаги.</li> <li>• При выборе значения «Страница целиком» изображение можно перемещать за пределы логической страницы, определяемой значением «Стандартная». Однако, если пользователь распечатывает какие-либо данные в недоступной для печати области, принтер обрезает изображение по границе, определяемой параметром «Стандартная». Этот параметр влияет только на страницы, распечатываемые с использованием интерпретатора PCL 5, и не влияет на страницы, распечатываемые с использованием интерпретатора PCL XL или PostScript.</li> </ul>
<p><b>Хран. ресурсов</b></p> <p>Вкл.</p> <p>Выкл.</p>	<p>Указание способа обработки временных загруженных файлов, например шрифтов и макросов, сохраненных в ОЗУ, при получении принтером задания на печать, для выполнения которого требуется больше памяти, чем доступно.</p> <p><b>Примечания.</b></p> <ul style="list-style-type: none"> <li>• Заводской настройкой по умолчанию является значение «Выкл.». При настройке значения «Выкл» принтер сохраняет загруженные файлы, пока не потребуется память. Загруженные ресурсы удаляются, если это требуется для обработки заданий на печать.</li> <li>• При значении "Вкл" загруженные ресурсы сохраняются в памяти принтера при сбросе принтера и при изменении языка. Если свободной памяти принтера становится недостаточно, отображается сообщение об ошибке <b>Память переполнена [38]</b>, но загруженные файлы не удаляются.</li> </ul>

## Меню "Оформление"

Параметр	Чтобы
<p><b>Стороны (Двусторонняя печать)</b></p> <p>1-сторонняя 2-сторонняя</p>	<p>Указывает на то, применяется ли режим двусторонней печати («2-сторонняя») по умолчанию ко всем заданиям на печать.</p> <p><b>Примечания.</b></p> <ul style="list-style-type: none"> <li>«1-сторонняя» — заводская настройка по умолчанию.</li> <li>Можно установить двустороннюю печать из программы.</li> </ul> <p>Для пользователей Windows:</p> <ol style="list-style-type: none"> <li>Выберите <b>Файл &gt;Печать</b>.</li> <li>Выберите <b>Свойства, Настройка, Параметры</b> или <b>Настройка</b>.</li> </ol> <p>Для пользователей Macintosh:</p> <ol style="list-style-type: none"> <li>Выберите <b>Файл &gt;Печать</b>.</li> <li>В диалоговом окне «Печать» или с помощью всплывающих меню настройте параметры.</li> </ol>
<p><b>Двусторонняя печать: сшивание</b></p> <p>Длинная стор. Короткая стор.</p>	<p>Определяет способ сшивания и печати двусторонних страниц.</p> <p><b>Примечания.</b></p> <ul style="list-style-type: none"> <li>Значение по умолчанию, заданное изготовителем — "Длинная сторона". При использовании переплета по длинной стороне страницы переплетаются по длинной кромке страницы (с левой стороны при использовании книжной ориентации и с верхней стороны при использовании альбомной ориентации).</li> <li>При использовании переплета по короткой стороне страницы переплетаются по короткой кромке страницы (с верхней стороны при использовании книжной ориентации и с левой стороны при использовании альбомной ориентации).</li> </ul>
<p><b>Кол-во копий</b></p> <p>1–999</p>	<p>Служит для задания значения по умолчанию числа копий каждого задания на печать.</p> <p><b>Примечание.</b> Заводской настройкой по умолчанию является значение 1.</p>
<p><b>Чистые листы</b></p> <p>Не печатать Печать</p>	<p>Указывает на то, требуется ли вставлять при печати задания чистые страницы.</p> <p><b>Примечание.</b> Значение по умолчанию, заданное изготовителем — "Не печатать".</p>
<p><b>Разбор по копиям</b></p> <p>(1,1,1) (2,2,2) (1,2,3) (1,2,3)</p>	<p>Формирование стопок последовательных страниц при печати нескольких копий.</p> <p><b>Примечание.</b> «(1,2,3) (1,2,3)» — заводская настройка по умолчанию.</p>

Параметр	Чтобы
<p><b>Страницы-разделители</b></p> <p>Выкл. Между копиями Между задан. Между стр.</p>	<p>Указывает на то, требуется ли вставлять страницы-разделители.</p> <p><b>Примечания.</b></p> <ul style="list-style-type: none"> <li>Заводской настройкой по умолчанию является значение «Выкл.».</li> <li>При выборе значения «Между копиями» чистый лист вставляется после каждой копии задания на печать, если для параметра «Разбор по копиям» задано значение «(1,1,1) (2,2,2)». Если для параметра «Разбор по копиям» задано значение «(1,2,3) (1,2,3)», чистый лист вставляется после набора копий каждой страницы, например, после всех страниц 2 и после всех страниц 3.</li> <li>При выборе значения "Между заданиями" чистые листы вставляются между заданиями на печать.</li> <li>При выборе значения "Между страницами" чистый лист вставляется после каждой страницы задания. Этот параметр рекомендуется использовать при печати на прозрачных пленках, а также в тех случаях, когда требуется вставить в документ чистые листы.</li> </ul>
<p><b>УП стр.-разд.</b></p> <p>Лоток [x] Многоцелевое устройство подачи</p>	<p>Служит для указания устройства подачи, из которого подаются страницы-разделители.</p> <p><b>Примечание.</b> Значение по умолчанию, заданное изготовителем — "Лоток 1" (стандартный лоток).</p>
<p><b>Экономия бумаги</b></p> <p>Выкл. 2-стр./лист 3-стр./лист 4-стр./лист 6-стр./лист 9-стр./лист 12-стр./лист 16-стр./лист</p>	<p>Печать нескольких страниц задания на одной стороне бумаги.</p> <p><b>Примечания.</b></p> <ul style="list-style-type: none"> <li>Заводской настройкой по умолчанию является значение «Выкл.».</li> <li>При выборе числового значения на одной стороне листа распечатывается соответствующее количество изображений страниц.</li> </ul>
<p><b>Порядок экономии бумаги</b></p> <p>Горизонтальный Обратн. горизонт. Обратн. вертик. Вертикальный</p>	<p>Задание положения изображений нескольких страниц при использовании функции экономии бумаги.</p> <p><b>Примечания.</b></p> <ul style="list-style-type: none"> <li>Значение по умолчанию, заданное изготовителем — "Горизонтально".</li> <li>Расположение страниц на листе зависит от их количества и ориентации (книжная или альбомная).</li> </ul>



Параметр	Чтобы
<b>Ориентация экономии бумаги</b> Авто Альбомная Книжная	Определяет ориентацию листа, на котором распечатывается несколько страниц документа.  <b>Примечание.</b> Заводской настройкой по умолчанию является значение «Авто». Выбор книжной или альбомной ориентации осуществляется автоматически.
<b>Граница экономии бумаги</b> Нет Сплошная	Печать рамок при использовании режима экономии бумаги.  <b>Примечание.</b> Заводская настройка по умолчанию - "Нет".

## Меню "Качество"

Параметр	Чтобы
<b>Разрешение печати</b> 300 dpi 600 dpi 1200 dpi Качество изображения 1200 Качество изображения 2400	Определяет качество печати в точках на дюйм.  <b>Примечание.</b> Значение по умолчанию, заданное изготовителем, — 600 dpi.
<b>Усиление пикселей</b> Выкл Шрифты По горизонтали По вертикали В обоих направлениях Изолированно	Обеспечивает печать большего количества пикселей в кластере для более высокой четкости изображения при увеличении по горизонтали или по вертикали либо для улучшения качества печати шрифтов  <b>Примечание.</b> Заводской настройкой по умолчанию является значение "Выкл".
<b>Плотность тонера</b> 1–10	Делает распечатанный документ более светлым или темным.  <b>Примечания.</b> <ul style="list-style-type: none"> <li>• Значение по умолчанию, заданное изготовителем — 8</li> <li>• Выбор меньших значений способствует экономии тонера.</li> </ul>

Параметр	Чтобы
<b>Улучшение тонких линий</b> Вкл Выкл	Этот режим печати является предпочтительным для некоторых файлов, например, для архитектурных чертежей, карт, электронных схем и блок-схем. <b>Примечания.</b> <ul style="list-style-type: none"> <li>Заводской настройкой по умолчанию является значение "Выкл".</li> <li>Чтобы установить значение этого параметра с помощью встроенного веб-сервера, введите в окне веб-браузера IP-адрес сетевого принтера.</li> </ul>
<b>Коррекция оттенков серого</b> Автовыбор Выкл	Автоматически регулирует контрастность изображений. <b>Примечание.</b> Заводской настройкой по умолчанию является значение "Авто".
<b>Яркость</b> -6-6	Настройте осветления или затемнения печатного документа. При осветлении печатного документа обеспечивается экономия тонера. <b>Примечание.</b> Значение по умолчанию, заданное изготовителем — 0
<b>Контрастность</b> 0–5	Позволяет регулировать контрастность объектов печати. <b>Примечание.</b> Значение по умолчанию, заданное изготовителем — 0

## Меню Учет заданий

### Примечания.

- Это меню появляется только тогда, когда установлен пакет обновления Upgrade Kit 256MB User Flash (вариант: UK-P01).
- Можно вести статистику учета заданий с помощью программного обеспечения PageScope Account Manager. Для ведения статистики учета заданий должно быть установлено программное обеспечение PageScope Account Manager (платное) и это устройство должно быть зарегистрировано в качестве целевого устройства.
- При использовании меню учета заданий рекомендуется установить пароль администратора на встроенном Web-сервере.

Параметр	Чтобы
<b>Журнал учета заданий</b> Вкл. Выкл.	Укажите, нужно ли записывать полученное задание на печать. <b>Примечание.</b> Настройка "Выкл." является заводской настройкой по умолчанию.

Параметр	Чтобы
<p><b>Периодичность учета</b></p> <p>Ежедневно</p> <p>Еженедельно</p> <p>Ежемесячно</p>	<p>Укажите периодичность обновления файла журнала.</p> <p><b>Примечания.</b></p> <ul style="list-style-type: none"> <li>• Настройка "Ежемесячно" является заводской настройкой по умолчанию.</li> <li>• Активация при срабатывании настройки "Еженедельно" происходит в понедельник в 00.00 и заканчивается в воскресенье в 23.59.</li> <li>• Активация при срабатывании настройки "Ежемесячно" начинается в 00.00 в первый день месяца и заканчивается в 23.59 в последний день месяца.</li> </ul>
<p><b>Действие журнала в конце интервала</b></p> <p>Нет</p> <p>Отправить текущий журнал по эл. почте</p> <p>Отправить текущий журнал по эл. почте и удалить</p> <p>Отправить текущий журнал по почте</p> <p>Отправить текущий журнал по почте и удалить</p>	<p>Укажите действия принтера по завершении цикла обновления файла журнала.</p> <p><b>Примечание.</b> Настройка "Нет" является заводской настройкой по умолчанию.</p>
<p><b>Журнал почти заполнен</b></p> <p>Выкл.</p> <p>1-49</p>	<p>Укажите числовое значение, на основании которого принтер будет рассчитывать, что область заполнения памяти журнала приближается к верхнему предельному значению.</p> <p><b>Примечание.</b> Верхним предельным значением области памяти журнала является 50 Мб.</p>

Параметр	Чтобы
<p><b>Действие журнала почти заполнено</b></p> <p>Нет</p> <p>Отправить текущий журнал по эл. почте</p> <p>Отправить текущий журнал по эл. почте и удалить</p> <p>Отправить старый журнал по эл. почте и удалить</p> <p>Отправить текущий журнал по почте</p> <p>Отправить текущий журнал по почте и удалить</p> <p>Отправить старый журнал по почте и удалить</p> <p>Удалить текущий журнал</p> <p>Удалить старый журнал</p> <p>Удалить все кроме текущего</p> <p>Удалить все журналы</p>	<p>Укажите действия принтера при приближении к достижению верхнего предельного значения области памяти журнала.</p> <p><b>Примечание.</b> Настройка "Нет" является заводской настройкой по умолчанию.</p>
<p><b>Действие журнала заполнено</b></p> <p>Нет</p> <p>Отправить текущий журнал по эл. почте и удалить</p> <p>Отправить старый журнал по эл. почте и удалить</p> <p>Отправить текущий журнал по почте и удалить</p> <p>Отправить старый журнал по почте и удалить</p> <p>Удалить текущий журнал</p> <p>Удалить старый журнал</p> <p>Удалить все кроме текущего</p> <p>Удалить все журналы</p>	<p>Укажите действия принтера при достижении верхнего предельного значения области памяти журнала.</p> <p><b>Примечание.</b> Настройка "Нет" является заводской настройкой по умолчанию.</p>
<p><b>URL-адрес для журн.</b></p> <p>[определяемая пользователем строка]</p>	<p>Укажите папку для сохранения журналов учета заданий.</p> <p><b>Примечание.</b> Этот элемент доступен в том случае, если для параметра "Действие журнала почти заполнено"/"Действие журнала заполнено" выбраны настройки "Отправить текущий журнал по почте", "Отправить текущий журнал по почте и удалить" или "Отправить старый журнал по почте и удалить".</p>

Параметр	Чтобы
<p><b>Отправить журнал по эл. почте</b></p> <p>[определяемая пользователем строка]</p>	<p>Укажите адрес электронной почты, на который следует отправлять журналы учета заданий.</p> <p><b>Примечание.</b> Этот элемент доступен в том случае, если для параметра "Действие журнала почти заполнено"/"Действие журнала заполнено" выбраны настройки "Отправить текущий журнал по эл. почте", "Отправить текущий журнал по эл. почте и удалить" или "Отправить старый журнал по эл. почте и удалить".</p>
<p><b>Префикс файла журн.</b></p> <p>[определяемая пользователем строка]</p>	<p>Используется для изменения префикса файла журнала.</p> <p><b>Примечания.</b></p> <ul style="list-style-type: none"> <li>• Есть два правила наименования файла журнала. Текущие файлы журнала отображаются как "jal_[значение параметра Префикс файла журнала]_current.csv". Закрытые файлы журнала отображаются как "jal_[значение параметра Префикс файла журнала]_[временная отметка в соответствующем формате даты для первого дня регистрации заданий из журнала].csv".</li> <li>• Текущая строка имени хоста в меню TCP/IP является заводской настройкой по умолчанию.</li> </ul>
<p><b>Удалить журналы</b></p> <p>Выбрать все</p> <p>Отменить выбор всех</p> <p>Удалить</p>	<p>Выберите нужный файл журнала в отображаемом списке, затем удалите его.</p> <p><b>Примечание.</b> Этот элемент отображается только при включенном параметре Журнал учета заданий.</p>
<p><b>Печать/экспорт журналов</b></p> <p>Печать</p> <p>    Подробные</p> <p>    Сводка по имени пользователя</p> <p>    Сводка по коду учета</p> <p>Экспорт</p>	<p>Укажите вид работы с файлом журнала учета заданий.</p> <p><b>Примечание.</b> Этот элемент отображается только при включенном параметре Журнал учета заданий.</p>

## Меню «XPS»

Компонент	Предназначение
<p><b>Печатать страницы с ошибками</b></p> <p>Выкл.</p> <p>Вкл.</p>	<p>Печать страницы, содержащей сведения об ошибках, включая ошибки разметки XML.</p> <p><b>Примечание.</b> Заводской настройкой по умолчанию является значение «Выкл.».</p>

## Меню "PostScript"

Параметр	Чтобы
<b>Печать ошибки PS</b>  Вкл. Выкл.	Печать страницы с ошибкой PostScript.  <b>Примечание.</b> Заводской настройкой по умолчанию является значение «Выкл.».
<b>Заблокировать режим запуска PS</b>  Вкл Выкл	Отключить SysStart файл.  <b>Примечание.</b> Заводской настройкой по умолчанию является значение "Выкл".

## Меню "Эмуляция PCL"

Параметр	Чтобы
<b>Параметры эмуляции PCL</b>  Плотность печати 0.08–100	Определяет ширину символов (количество sp1) для масштабируемых моноширинных шрифтов.  <b>Примечания.</b> <ul style="list-style-type: none"> <li>• Заводской настройкой по умолчанию является значение 10.</li> <li>• Плотностью печати называется количество символов постоянной ширины на один дюйм.</li> <li>• Минимальное изменение плотности печати составляет 0,01 символов/дюйм.</li> <li>• Для немасштабируемых моноширинных шрифтов плотность печати отображается на дисплее, но не доступна для изменения.</li> </ul>
<b>Параметры эмуляции PCL</b>  Ориентация Книжная Альбомная	Служит для задания ориентации текста и графики на странице.  <b>Примечания.</b> <ul style="list-style-type: none"> <li>• Значение по умолчанию, заданное изготовителем, — "Книжная". При выборе значения "Книжная" текст и графика расположены параллельно короткой стороне страницы.</li> <li>• При выборе значения «Альбомная» текст и графика расположены параллельно длинной стороне страницы.</li> </ul>

Параметр	Чтобы
<p><b>Парам. эмуляции PCL</b></p> <p>Строк на стр. 1–255</p>	<p>Определяет количество строк на каждой распечатываемой странице.</p> <p><b>Примечания.</b></p> <ul style="list-style-type: none"> <li>• Заводской настройкой по умолчанию является значение «64».</li> <li>• Расстояние между строками при печати на принтере определяется значениями параметров "Строк на страницу", "Формат бумаги" и "Ориентация". Выберите формат бумаги и ориентацию, прежде чем задавать значение параметра «Строк на страницу».</li> </ul>
<p><b>Параметры эмуляции PCL</b></p> <p>Ширина A4 198 мм 203 мм</p>	<p>Обеспечивает печать на бумаге формата A4.</p> <p><b>Примечания.</b></p> <ul style="list-style-type: none"> <li>• Заводской настройкой по умолчанию является значение 198 мм.</li> <li>• При выборе значения 203 мм устанавливается ширина страницы, позволяющая напечатать восемьдесят символов с плотностью печати 10 символов на дюйм.</li> </ul>
<p><b>Параметры эмуляции PCL</b></p> <p>Авто CR после LF Вкл. Выкл.</p>	<p>Указывает на то, выполняется ли автоматически возврат каретки (CR) после управляющей команды перевода строки (LF).</p> <p><b>Примечание.</b> Заводской настройкой по умолчанию является значение «Выкл».</p>
<p><b>Парам. эмуляции PCL</b></p> <p>Авто LF после CR Вкл. Выкл.</p>	<p>Указывает на то, выполняется ли автоматически перевод строки (LF) после управляющей команды возврата каретки (CR).</p> <p><b>Примечание.</b> Заводской настройкой по умолчанию является значение «Выкл».</p>

Параметр	Чтобы
<p><b>Изменение номера лотка</b></p> <p>Назначить МУП</p> <p>Выкл.</p> <p>Нет</p> <p>0–199</p> <p>Назначить лоток &lt;x&gt;</p> <p>Выкл.</p> <p>Нет</p> <p>0–199</p> <p>Назначить ручн. под.</p> <p>Выкл.</p> <p>Нет</p> <p>0–199</p> <p>Назначить ручн. под.</p> <p>Выкл.</p> <p>Нет</p> <p>0–199</p>	<p>Настройка принтера для работы с программным обеспечением принтера или программами, в которых применяется другая нумерация лотков и устройств подачи.</p> <p><b>Примечания.</b></p> <ul style="list-style-type: none"> <li>• Заводской настройкой по умолчанию является значение «Выкл.».</li> <li>• Значение «Нет» выбрать невозможно. Оно отображается только в том случае, если выбор осуществляется с помощью интерпретатора PCL 5. При выборе этого параметра команда «Выбрать режим подачи» игнорируется.</li> <li>• Значения 0 – 199 позволяют присваивать пользовательские номера.</li> </ul>
<p><b>Изменение номера лотка</b></p> <p>Просмотр заводских установок</p> <p>МУП: умолч. = 8</p> <p>лотка 1: умолч. = 1</p> <p>лотка 2: умолч.= 4</p> <p>лотка 3: умолч.= 5</p> <p>лотка 4: умолч.= 20</p> <p>лотка 5: умолч.= 21</p> <p>Конв: умолч. = 6</p> <p>По умолч БумРуч = 2</p> <p>Руч конв:умолч=3</p>	<p>Просмотр используемых по умолчанию номеров, назначенных для каждого лотка или устройства подачи.</p>



## 8—Охрана окружающей среды

### Экономия бумаги и тонера

Как показывают исследования, примерно 80% углекислого газа, выбрасываемого в атмосферу в результате использования принтера, связано с использованием бумаги. Можно существенно уменьшить уровень выброса углекислого газа благодаря использованию бумаги, изготовленной из вторсырья, а также выполняя такие рекомендации, как печать на обеих сторонах бумаги, а также печать нескольких страниц на одном листе бумаги.

### Использование бумаги, изготовленной из вторсырья

Поскольку наша компания заботится о защите окружающей среды, она поддерживает использование офисной бумаги, изготовленной из вторсырья специально для лазерных/электрофотографических принтеров.

### Экономия расходных материалов

Существует множество способов, позволяющих уменьшить количество используемой бумаги и тонера при печати. Выполняемые операции

### Печать на обеих сторонах бумаги

Если имеющаяся модель принтера поддерживает двустороннюю печать, можно выбрать печать на одной или двух сторонах листа бумаги, в диалоговом окне «Печать» выбрав **2-стороннюю печать**.

### Печать нескольких страниц на одном листе бумаги

Из диалогового окна "Печать" можно распечатать до 16 следующих друг за другом страниц многостраничного документа на одной стороне одного листа бумаги, выбрав параметр в разделе "Многостраничная печать" диалогового окна "Печать".

### Предотвращение замятий бумаги

Для предотвращения замятий бумаги тщательно подходите к выбору и загрузке бумаги. Подробнее см. [Предотвращение замятия материалов для печати](#).

### Экономия энергии

Если принтер подключен к компьютеру с помощью кабеля USB, используйте утилиту настройки параметров локального принтера для Windows или программу настройки параметров принтера для Macintosh. Если принтер подключен к сети, используйте Embedded Web Server.

**Примечание.** Некоторые функции доступны только на некоторых моделях принтеров.

## Использование кнопки перехода в спящий режим и режим гибернации

Спящий режим позволяет экономить энергию, снижая уровень потребляемой энергии во время длительного простоя.

Режим гибернации — это режим работы с самым низким энергопотреблением. При работе в режиме гибернации сканер фактически выключен, а все другие системы и устройства безопасно переводятся в режим минимального потребления. В режиме гибернации принтер не реагирует на задания печати.

**Примечание.** Режимы гибернации и спящий режим можно запланировать. Подробнее см. [Использование планирования режимов питания](#).

### Использование Embedded Web Server

1. Откройте веб-обозреватель и в поле адреса введите IP-адрес принтера.

#### Примечания.

- Распечатайте страницу настройки сети или настроек меню и найдите IP-адрес в разделе TCP/IP. IP-адрес отображается в виде четырех наборов цифр, разделенных точками, например 123.123.123.123.
- Если используется прокси-сервер, временно отключите его, чтобы обеспечить правильную загрузку веб-страницы.

2. Выберите **Параметры >Общие параметры >Параметры кнопки перехода в спящий режим**.

3. В раскрывающемся меню «Нажать кнопку перехода в спящий ожидания» или «Нажать и удерживать кнопку перехода в спящий режим» выберите **Спящий режим** или **Гибернация**.

#### Примечания.

- Если для параметра «Нажать кнопку спящего режима» выбрано значение «Спящий режим» или «Гибернация», то при нажатии кнопки перехода в спящий режим менее, чем в течение трех секунд, принтер перейдет в спящий режим или в режим гибернации.
- Если для параметра «Нажатие и удерживание кнопки перехода в спящий режим» выбрано значение «Спящий режим» или «Гибернация», то при нажатии и удерживании кнопки перехода в спящий режим более трех секунд, принтер перейдет в спящий режим или в режим гибернации.

4. Нажмите кнопку **Отправить**.

**Примечание.** Если принтер находится в режиме гибернации, сервер Embedded Web Server отключен.

### Использование программы настройки принтера на компьютере

В зависимости от операционной системы для доступа к спящему режиму необходима служебная программа настройки локального принтера или программа Printer Settings.

## Настройка спящего режима

Для экономии энергии можно уменьшить число минут до перехода принтера в спящий режим.

Доступный диапазон настройки: от 1 до 120 минут. 30 минут - заводская настройка по умолчанию.

### Использование Embedded Web Server

1. Откройте веб-обозреватель и в поле адреса введите IP-адрес принтера.

#### Примечания.

- Распечатайте страницу настройки сети или настроек меню и найдите IP-адрес в разделе TCP/IP.
- Если используется прокси-сервер, временно отключите его, чтобы обеспечить правильную загрузку веб-страницы.

2. Click **Параметры >Общие параметры >Время ожидания.**
3. В поле «Спящий режим» введите количество минут ожидания принтера до перехода в спящий режим.
4. Нажмите кнопку **Отправить.**

### Использование программы настройки принтера на компьютере (только для Windows)

- Доступ к меню «Настройка» с помощью служебной программы настройки локального принтера.

### Настройка времени ожидания гибернации

Параметр «Время ожидания гибернации» позволяет задать промежуток времени, по истечении которого принтер после обработки задания переходит в состояние пониженного энергопотребления.

### Использование Embedded Web Server

1. Откройте веб-обозреватель и в поле адреса введите IP-адрес принтера.

#### Примечания.

- Распечатайте страницу настройки сети или настроек меню и найдите IP-адрес в разделе TCP/IP. IP-адрес отображается в виде четырех наборов цифр, разделенных точками, например 123.123.123.123.
- Если используется прокси-сервер, временно отключите его, чтобы обеспечить правильную загрузку веб-страницы.

2. Выберите **Параметры >Общие параметры >Время ожидания.**
3. В меню «Время ожидания гибернации» выберите количество часов, дней, недель или месяцев ожидания принтера до перехода в состояние пониженного энергопотребления.
4. Нажмите кнопку **Отправить.**

### Использование программы настройки принтера на компьютере

В зависимости от операционной системы для доступа к меню «Время ожидания гибернации» необходима служебная программа настройки локального принтера или программа Print Settings.

## Использование планирования режимов питания

Параметр «Планирование режимов питания» позволяет пользователю запланировать переход принтера в состояние пониженного энергопотребления или готовности.

### Использование Embedded Web Server

1. Откройте веб-обозреватель и в поле адреса введите IP-адрес принтера.

#### Примечания.

- Распечатайте страницу настройки сети или настроек меню и найдите IP-адрес в разделе TCP/IP. IP-адрес отображается в виде четырех наборов цифр, разделенных точками, например 123.123.123.123.
  - Если используется прокси-сервер, временно отключите его, чтобы обеспечить правильную загрузку веб-страницы.
2. Выберите **Параметры >Общие параметры >Планирование режимов питания**.
  3. В меню «Действие» выберите режим питания.
  4. В меню «Время» выберите время.
  5. В меню «Дни» выберите день или дни.
  6. Нажмите **Добавить**.

### Использование программы настройки принтера на компьютере (только для Windows)

- Доступ к меню «Планирование режимов питания» с помощью служебной программы настройки локального принтера.

## 9—Закрепление принтера

### Установка секретного замка

В принтере предусмотрена возможность установки секретного замка. В указанном месте прикрепите секретный замок, совместимый с большинством портативных компьютеров, чтобы заблокировать принтер.



### Заявление об энергозависимости

В принтере есть разные типы памяти, в которых хранятся параметры устройства и сети, а также пользовательские данные.

Тип памяти	Описание
Энергозависимая память	В устройстве используется стандартная <i>оперативная память (ОЗУ)</i> для временной буферизации пользовательских данных во время простых заданий печати.
Энергонезависимая память	В устройстве может быть два типа энергонезависимой памяти: EEPROM и NAND (флэш-память). Оба типа памяти используются для хранения данных оперативной системы, параметров устройства и сети.



Удаляйте содержимое установленного в вашем принтере устройства памяти в следующих ситуациях.

- Вывод принтера из эксплуатации.
- Перемещение принтера в другой отдел или местоположение.
- Обслуживание принтера сторонними организациями.
- Отправка принтера на сервисное обслуживание.
- Продажа принтера другой организации

## Очистка энергозависимой памяти



Для энергозависимой памяти (RAM) принтера требуется питание для хранения информации. Для удаления хранящихся в буфере данных просто выключите принтер.

## Очистка энергонезависимой памяти

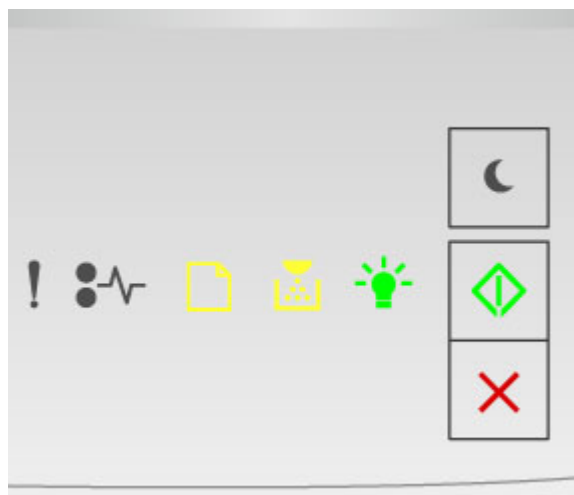
1. Выключите принтер.
2. Откройте переднюю дверцу принтера и удерживайте кнопку  пр включенном принтере. Отпустите кнопку , только когда последовательность индикации на панели управления принтера соответствует указанной на следующем рисунке.



-  - Вкл.
-  - Вкл.
-  - Вкл.
-  - Вкл.

3. Нажмите и удерживайте кнопку  до тех пор пока последовательность индикаторов на панели управления принтера не будет совпадет с последовательностью на предыдущей иллюстрации, а затем нажмите .



 - Мигает

 - Мигает

Во время данного процесса принтер перезагрузится несколько раз.

**Примечание.** При выполнении команды «Удалить все параметры» из памяти принтера будут безопасно удалены параметры устройства, задания и пароли принтера.

4. Закройте переднюю дверцу.

# 10—Обслуживание принтера

**ПРЕДУПРЕЖДЕНИЕ. Возможность повреждения:** Периодическое несоблюдение условий для поддержки оптимальной производительности принтера или несвоевременная замена деталей и расходных материалов может привести к повреждению принтера.

## Чистка принтера

### Чистка принтера

**Примечание.** Эту задачу, возможно, потребуется выполнять через каждые несколько месяцев.

**ПРЕДУПРЕЖДЕНИЕ. Возможность повреждения:** Повреждения принтера, возникшие вследствие несоблюдения правил при перемещении, не подпадают под действие гарантии на принтер.

1. Убедитесь, что принтер выключен и отключен от электророзетки.



**ВНИМАНИЕ-ОПАСНОСТЬ ПОРАЖЕНИЯ ТОКОМ:** Во избежание поражения электрическим током при чистке корпуса принтера, прежде чем продолжить, отсоедините кабель питания от электророзетки и отсоедините все кабели принтера.

2. Извлеките всю бумагу из стандартного лотка и многофункционального устройства подачи.
3. Удалите пыль, ворс, остатки бумаги вокруг принтера мягкой щеткой или пылесосом.
4. Смочите в воде чистую ткань без ворса и протрите ею внешние части принтера.

**ПРЕДУПРЕЖДЕНИЕ. Возможность повреждения:** Не пользуйтесь бытовыми чистящими средствами или растворами, поскольку они могут повредить покрытие принтера.

5. Перед печатью убедитесь, что все области принтера сухие.

## Проверка состояния компонентов и расходных материалов

### Проверка состояния компонентов и расходных материалов

**Примечание.** Убедитесь, что компьютер и принтер подключены к одной и той же сети.

#### Использование Embedded Web Server

1. Откройте веб-обозреватель и в поле адреса введите IP-адрес принтера.

#### Примечания.

- Распечатайте страницу настройки сети или настроек меню и найдите IP-адрес в разделе TCP/IP. IP-адрес отображается в виде четырех наборов цифр, разделенных точками, например 123.123.123.123.



- Если используется прокси-сервер, временно отключите его, чтобы обеспечить правильную загрузку веб-страницы.

## 2. Выберите **Состояние устройства >Дополнительные сведения**.

### Использование панели управления принтера

На панели управления принтера нажмите  и проверьте состояние расходных материалов и деталей в разделе «Информация о расходных материалах».

## Предполагаемое количество оставшихся страниц

Предполагаемое количество оставшихся страниц подсчитывается на основе текущей истории печати, выполненной на принтере. Реальное количество может существенно отличаться от предполагаемого и зависит от многих факторов, например, от распечатываемого документа, настроек качества печати и других настроек принтера.

Количество оставшихся страниц может уменьшиться, если реальное потребление чернил отличается от того, которое было раньше. Если вы основываетесь на этих оценках перед покупкой или заменой расходных материалов, примите во внимание, что они не всегда отражают реальную ситуацию. Исходные подсчеты рассчитываются на основе данных о потреблении чернил, рассчитанных в соответствии с методами проверки и стандартами по содержанию страницы Международной организации по стандартизации.

\* Заявленная средняя емкость при непрерывном заполнении страницы для черного или комбинированного картриджа соответствует стандарту ISO/IEC 19752.

## Заказ расходных материалов

### Использование подлинных расходных материалов, услуг и запчастей KONICA MINOLTA.

Принтер KONICA MINOLTA наиболее эффективно работает с подлинными расходными материалами и деталями KONICA MINOLTA. Использование расходных материалов или деталей сторонних производителей может снизить производительность, надежность или срок службы принтера и его компонентов формирования изображения. Использование расходных материалов или деталей сторонних производителей может повлиять на гарантию. Ущерб, возникший в результате использования расходных материалов или деталей сторонних производителей, не покрывается гарантией. Все индикаторы срока службы предназначены для работы с расходными материалами и деталями KONICA MINOLTA и могут выдавать непредвиденные результаты при использовании расходных материалов или деталей сторонних производителей. Использование компонентов формирования изображения дольше предусмотренного срока службы может повредить принтер KONICA MINOLTA или связанные компоненты.

### Заказ картриджей с тонером

#### Примечания.

- Расчетный ресурс картриджа указан в соответствии со стандартом ISO/IEC 19752.
- Печать с очень малой областью покрытия в течение продолжительного времени может негативно повлиять на эффективность.

Название компонента	Номер компонента
<b>США, Латинская Америка (120 В) и Тайвань</b>	
Тонер-картридж 10К для bizhub 3300P (Использование и возврат)	A63V 00F
Тонер-картридж 10К для bizhub 3300P	A63V 00W
<b>Европа</b>	
Тонер-картридж 10К для bizhub 3300P (Использование и возврат)	A63V 00H
Тонер-картридж 10К для bizhub 3300P	A63V 00W
<b>Азиатско-тихоокеанский регион, Африка, Ближний Восток, Латинская Америка (220 В), Австралия, Новая Зеландия</b>	
Тонер-картридж 10К для bizhub 3300P (Использование и возврат)	A63V 00K
Тонер-картридж 10К для bizhub 3300P	A63V 00W
<b>Китай</b>	
Тонер-картридж 10К для bizhub 3300P (Использование и возврат)	A63V 00K
Тонер-картридж 10К для bizhub 3300P	A63V 00R

## Заказ блока формирования изображения

Печать с очень малой областью покрытия в течение продолжительного времени может стать причиной выхода из строя деталей блока формирования изображений раньше, чем закончится тонер в картридже.

Для получения дополнительных сведений о замене блока формирования изображения см. прилагаемые к нему инструкции.

Название компонента	Регионы	Номер компонента
Блок формирования изображения 60К для bizhub 3300P (Использование и возврат)	Все страны	A63X 03V
Блок формирования изображения 60К для bizhub 3300P	Все страны	A63X 03W

## Хранение расходных материалов

Расходные материалы для принтера следует хранить в чистом прохладном помещении. Неиспользованные расходные материалы храните в фирменной упаковке указанной стороной вверх.

Не допускайте воздействия на расходные материалы следующих факторов:

- прямой солнечный свет;
- температура выше 35°C;
- высокая влажность (более 80%);
- атмосфера с повышенным содержанием солей;
- агрессивные газы;
- пыль.

## Замена расходных материалов

### Замена картриджа

1. Нажмите кнопку на правой панели принтера и откройте переднюю дверцу.



2. Вытяните картридж с тонером за ручку.



3. Извлеките картридж с тонером и снимите весь упаковочный материал.
4. Встряхните новый картридж, чтобы перераспределить тонер.



5. Установите картридж с тонером в принтер, совместив стрелки на боковых направляющих картриджа со стрелками на боковых направляющих внутри принтера.

**ПРЕДУПРЕЖДЕНИЕ. Возможность повреждения:** Не оставляйте формирователь изображения под воздействием света дольше 10 минут. Длительное воздействие света может привести к снижению качества печати.

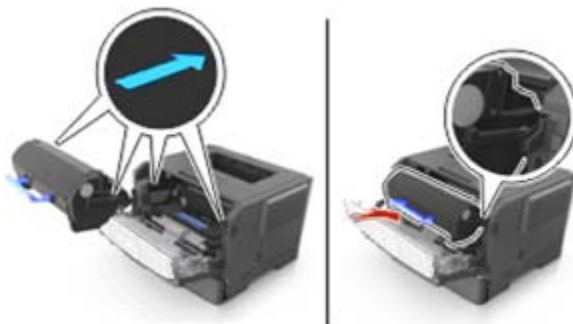

6. Закройте переднюю дверцу.

**Примечание.** Утилизируйте пустой тонер-картридж в соответствии с местными нормами. Не сжигайте тонер-картридж.

**ВНИМАНИЕ:** При попадании тонера в глаза незамедлительно промойте глаза холодной водой и обратитесь к врачу.

## Замена блока формирования изображения

1. Нажмите кнопку на правой панели принтера и откройте переднюю дверцу.



2. Вытяните картридж с тонером за ручку.



3. Поднимите синюю ручку и извлеките формирователь изображения из принтера.



4. Распакуйте новый блок формирования изображения, затем встряхните его.

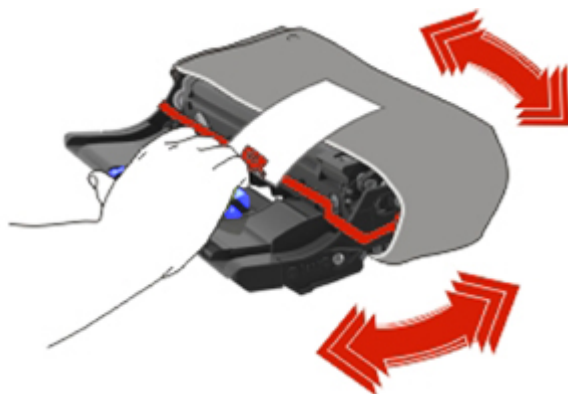

5. Снимите весь упаковочный материал с блока формирования изображений.

**ПРЕДУПРЕЖДЕНИЕ. Возможность повреждения:** Не оставляйте формирователь изображения под воздействием света дольше 10 минут. Длительное воздействие света может привести к снижению качества печати.

**ПРЕДУПРЕЖДЕНИЕ. Возможность повреждения:** Не прикасайтесь к фотобарабану. В последствии это может привести к снижению качества печати.

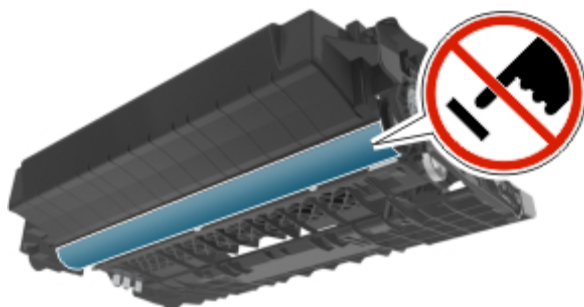

6. Установите блок формирования изображения в принтер, совместив стрелки на боковых направляющих блока формирования изображения со стрелками на боковых направляющих внутри принтера, а потом вставьте формирователь в принтер.

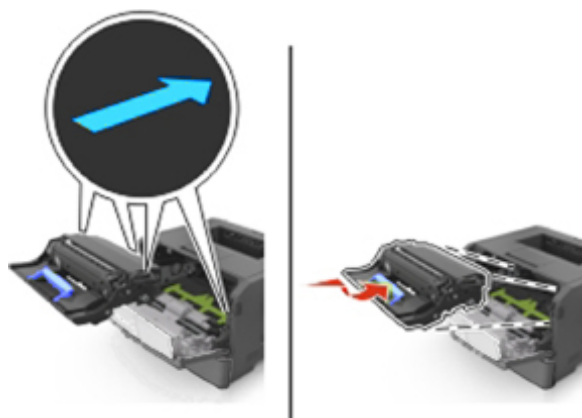

- Установите картридж с тонером в принтер, совместив стрелки на боковых направляющих картриджа со стрелками на боковых направляющих внутри принтера.

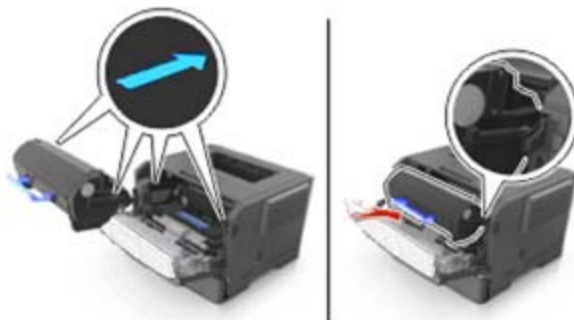

- Закройте переднюю дверцу.

**Примечание.** Утилизируйте использованный блок формирования изображения в соответствии с местными нормами. Не сжигайте блок формирования изображения.

## Перемещение принтера

### Подготовка к перемещению принтера

**⚠ ВНИМАНИЕ-ВОЗМОЖНОСТЬ ТРАВМЫ:** Прежде чем перемещать принтер, во избежание травм и повреждений принтера выполняйте следующие указания.

- Выключите принтер с помощью выключателя и отсоедините кабель питания от электрической розетки.
- Перед перемещением принтера отсоедините от него все кабели.
- Если установлен дополнительный лоток, сначала извлеките его из принтера. Чтобы удалить дополнительный лоток, сдвиньте фиксатор с правой стороны лотка по направлению к передней части лотка, пока не услышите *щелчок*.



- Поднимайте принтер за выемки для рук с обеих сторон принтера.
- Следите за тем, чтобы при опускании принтера ваши пальцы не оказались под принтером.

- Перед настройкой принтера убедитесь в наличии вокруг него достаточного свободного пространства.

Используйте кабель питания, входящий в комплект поставки данного продукта или одобренный изготовителем.

**ПРЕДУПРЕЖДЕНИЕ. Возможность повреждения:** Повреждения принтера, возникшие вследствие несоблюдения правил при перемещении, не подпадают под действие гарантии на принтер.

## Перемещение принтера

При перемещении принтера и дополнительных аппаратных модулей необходимо предпринимать нижеперечисленные меры предосторожности.

- Габариты тележки, используемой для перемещения принтера, должны соответствовать габаритам основания принтера.
- Габариты тележки, используемой для перемещения дополнительных аппаратных модулей, должны соответствовать габаритам этих модулей.
- Удерживайте принтер в вертикальном положении.
- Избегайте резких движений.

## Транспортировка принтера

При транспортировке принтера используйте оригинальную упаковку.



## 11—Управление принтером

В этой главе описаны основные задачи администратора по поддержке с использованием Embedded Web Server.

### Поиск расширенной информации о сети и данных для администратора

В этой главе описаны основные задачи администратора по поддержке с использованием Embedded Web Server. Для получения дополнительной информации о расширенных задачах поддержки системы см. *Руководство по работе в сети* на компакт-диске *Printer Driver and Documentations*.

### Просмотр отчетов

Можно просмотреть некоторые отчеты из Embedded Web Server. Эти отчеты удобны при оценке состояния принтера, сети и расходных материалов.

1. Откройте веб-обозреватель и в поле адреса введите IP-адрес принтера.

#### Примечания.

- Распечатайте страницу настройки сети или настроек меню и найдите IP-адрес в разделе TCP/IP. IP-адрес отображается в виде четырех наборов цифр, разделенных точками, например 123.123.123.123.
- Если используется прокси-сервер, временно отключите его, чтобы обеспечить правильную загрузку веб-страницы.

2. Щелкните **Отчеты**, а затем выберите тип отчета, который необходимо просмотреть.

### Настройка уведомлений о расходных материалах с сервера Embedded Web Server

Можно определить, каким образом должны выдаваться уведомления о заканчивающихся расходных материалах или истечении их ресурса. Для этого соответствующие предупреждения необходимо настроить.

#### Примечания.

- Для картриджа с тонером и блока формирования изображений можно выбирать оповещения.
- Можно настроить оповещения о низком уровне ресурса, заканчивающемся ресурсе и очень низком уровне расходных материалов. Не все оповещения можно настроить на уведомление о завершении ресурса. Оповещения обо всех состояниях расходных материалов можно отправлять по электронной почте.
- Долю оставшихся расходных материалов, при которой будет сгенерировано уведомление, можно указать для некоторых расходных материалов и некоторых состояний расходных материалов.

1. Откройте веб-обозреватель и в поле адреса введите IP-адрес принтера.

**Примечания.**

- Распечатайте страницу настройки сети или настроек меню и найдите IP-адрес принтера в разделе TCP/IP. IP-адрес отображается в виде четырех наборов цифр, разделенных точками, например 123.123.123.123.
- Если используется прокси-сервер, временно отключите его, чтобы обеспечить правильную загрузку веб-страницы.

2. Выберите **Параметры >Параметры печати >Уведомления о расходных материалах**.

3. В раскрывающемся меню каждого расходного материала один из вариантов уведомления.

Уведомление	Описание
Выкл.	Обычное поведение принтера для всех расходных материалов.
Только по эл. почте	Принтер создает сообщение эл. почты при наступлении определенного состояния расходных материалов. Состояние расходных материалов указывается на странице меню и странице состояния.
Предупреждение	Принтер отображает предупредительную последовательность индикации и создает сообщение электронной почты с информацией о состоянии расходных материалов. При наступлении определенного состояния расходных материалов принтер не останавливается.
Останов с продолжением <sup>1</sup>	Принтер останавливает обработку заданий при наступлении определенного состояния расходных материалов. Пользователь должен нажать кнопку, чтобы продолжить печать.
Останов без продолжения <sup>1,2</sup>	Принтер останавливается при наступлении определенного состояния расходных материалов. Для продолжения печати требуется заменить расходные материалы.
<sup>1</sup> При включении функции уведомления о расходных материалах принтер создает сообщение электронной почты с информацией о состоянии расходных материалов. <sup>2</sup> Когда какие-либо расходные материалы заканчиваются, принтер останавливается во избежание повреждений.	

4. Нажмите кнопку **Отправить**.

## Копирование параметров на другие принтеры

**Примечание.** Эта функция доступна только в сетевых принтерах.

1. Откройте веб-обозреватель и в поле адреса введите IP-адрес принтера.

**Примечания.**

- Распечатайте страницу настройки сети или настроек меню и найдите IP-адрес в разделе TCP/IP. IP-адрес отображается в виде четырех наборов цифр, разделенных точками, например 123.123.123.123.
- Если используется прокси-сервер, временно отключите его, чтобы обеспечить правильную загрузку веб-страницы.

2. Выберите вкладку **Копировать параметры принтера**.
3. Чтобы изменить язык, выберите язык в раскрывающемся списке, а затем нажмите **Щелкните здесь, чтобы выбрать язык**.
4. Выберите вкладку **Копировать параметры принтера**.
5. Введите IP-адреса исходного и конечного принтеров в соответствующие поля.

**Примечание.** Если вы хотите добавить или удалить конечный принтер, нажмите **Добавить конечный IP-адрес** или **Удалить конечный IP-адрес**.

6. Выберите **Копировать параметры принтера**.

## 12—Устранение замятий

Тщательный выбор бумаги и специальных носителей, а также правильная их загрузка позволяют предотвратить большинство возможных замятий. Для получения дополнительных сведений см. раздел [Предотвращение замятия материалов для печати](#). В случае замятия выполните действия, описанные в этой главе.

**Примечание.** По умолчанию для параметра "Восстановление после замятия" задано значение "Авто". Замятые страницы повторно распечатываются на принтере в том случае, если требуемый для хранения этой страницы объем памяти принтера не задействован для выполнения других задач.

### Предотвращение замятия материалов для печати

Загрузите бумагу надлежащим образом.

- Убедитесь в том, что бумага лежит ровно в лотке.

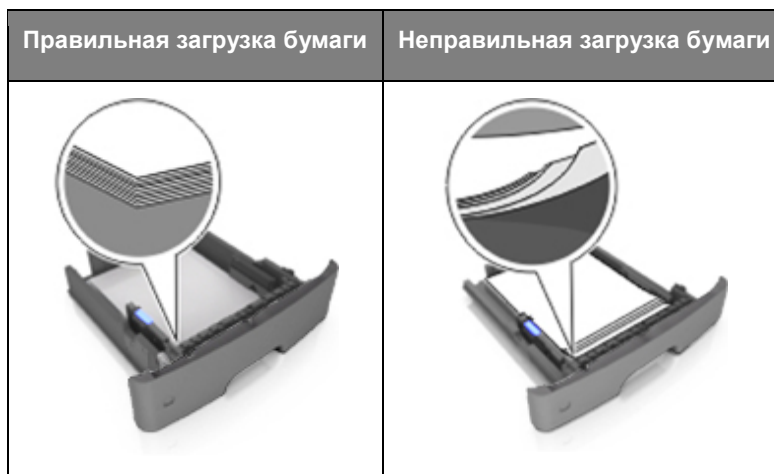

- Не извлекайте лоток, когда принтер выполняет печать.
- Не выполняйте загрузку бумаги в лоток, когда принтер выполняет печать. Это необходимо сделать до начала печати или после запроса на загрузку.
- Не загружайте слишком много бумаги. Убедитесь в том, что высота стопки загруженной бумаги ниже индикатора максимальной загрузки бумаги.

- Не прилагайте усилия при загрузке бумаги в лоток. Загрузите стопку в лоток, как показано на рисунке.



- Убедитесь, что направляющие в лотке или многофункциональном устройстве подачи установлены правильно и не слишком прижаты к стопке бумаги или конвертов.
- После загрузки бумаги задвиньте лотки в принтер до упора.

**Необходимо использовать рекомендованную бумагу**

- Используйте только рекомендованную бумагу или специальные материалы для печати.
- Не загружайте в принтер измятую, покоробленную, влажную и скрученную бумагу.
- Перед загрузкой изогните стопку бумаги в разные стороны, пролистайте ее и выровняйте края.



- Не используйте бумагу, разрезанную или обрезанную вручную.
- Не помещайте в один лоток бумагу, различающуюся по формату, плотности или типу.
- Убедитесь, что формат и тип бумаги правильно указаны на сервере Embedded Web Server или на компьютере.

**Примечание.** В зависимости от операционной системы для доступа к меню «Бумага» необходима служебная программа настройки локального принтера или программа Printer Settings.

- Следуйте рекомендациям изготовителя при хранении бумаги.

## Доступ к зонам замятия

Для доступа к зонам замятия следует открыть дверцы и извлечь все лотки.



Область доступа	Описание
1	Стандартный лоток
2	Задняя дверца
3	Стандартный лоток на 250 листов (Лоток 1)
4	Дополнительный лоток на 250 или 550 листов (лоток 2)
5	Дверца многоцелевого устройства подачи
6	Передняя дверца

### Примечания.

- Если функция помощника при замятиях включена, то после извлечения замятой страницы принтер автоматически удаляет пустые или не полностью распечатанные страницы в стандартный выходной лоток. Проверьте наличие испорченных страниц в распечатанных материалах.
- Если для параметра «Восстановление после замятия» задано значение «Вкл.» или «Авто», принтер перепечатывает замятые страницы. Однако, параметр «Авто» не гарантирует печать страницы.

## Замятие страницы [x], откройте переднюю дверцу. [20y.xx]





 - Вкл.

 - Вкл.

Если последовательность индикаторов на панели управления принтера совпадает с последовательностью на предыдущей иллюстрации, быстро нажмите кнопку  дважды, чтобы отобразить вспомогательную последовательность индикаторов.



 - горит

 - Вкл.

 - горит

Если вспомогательная последовательность индикаторов совпадает с последовательностью на предыдущей иллюстрации, выполните следующие действия.

 **ВНИМАНИЕ-ГОРЯЧАЯ ПОВЕРХНОСТЬ:** Внутренние детали принтера могут сильно нагреваться. Для снижения вероятности травмы, вызванной прикосновением к горячей поверхности, подождите, пока поверхность остынет.

1. Нажмите кнопку на правой панели принтера и откройте переднюю дверцу.



2. Взявшись за рукоятку, вытащите картридж с тонером.



3. Поднимите синюю ручку и извлеките формирователь изображения из принтера.



**ПРЕДУПРЕЖДЕНИЕ. Возможность повреждения:** Не прикасайтесь к фотобарабану. В последствии это может привести к снижению качества печати.



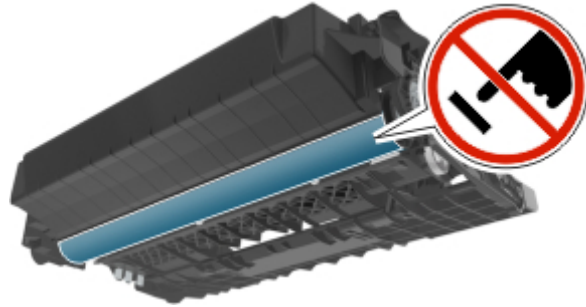

4. Поместите формирователь изображения рядом на ровную гладкую поверхность.

**ПРЕДУПРЕЖДЕНИЕ. Возможность повреждения:** Не оставляйте формирователь изображения под воздействием света дольше 10 минут. Длительное воздействие света может привести к снижению качества печати.

5. Поднимите зеленую переднюю откидную дверцу принтера.



6. Возьмите замятую бумагу с каждой стороны и аккуратно выньте ее из принтера.

**Примечание.** Убедитесь в том, что извлечены все обрывки бумаги.

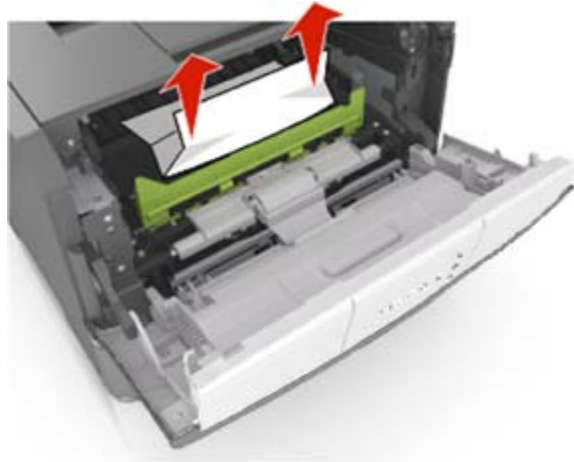

7. Установите формирователь изображения, совместив стрелки на боковых направляющих формирователя со стрелками на боковых направляющих внутри принтера, а потом вставьте формирователь в принтер.

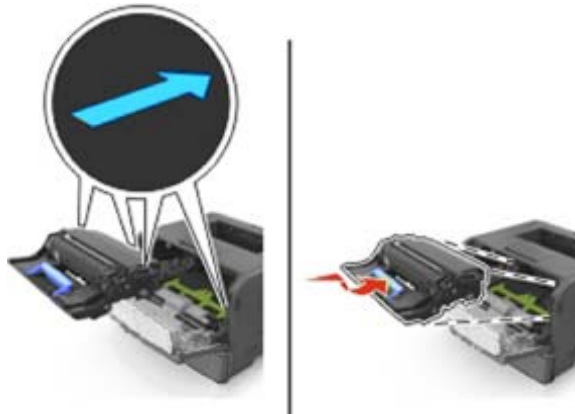

8. Установите картридж с тонером, совместив стрелки на боковых направляющих картриджа со стрелками на боковых направляющих внутри принтера, а потом вставьте картридж в принтер.

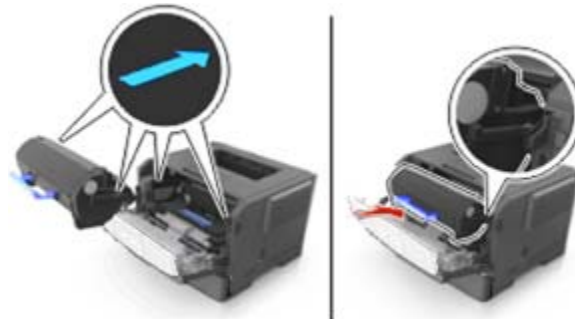



9. Закройте переднюю дверцу.

10. На панели управления принтера нажмите  для удаления сообщения и продолжения печати.

## Замятие страницы [x], откройте заднюю дверцу. [20у.хх]



 - Вкл.

 - Вкл.

Если последовательность индикаторов на панели управления принтера совпадает с последовательностью на предыдущей иллюстрации, быстро нажмите кнопку  дважды, чтобы отобразить вспомогательную последовательность индикаторов.

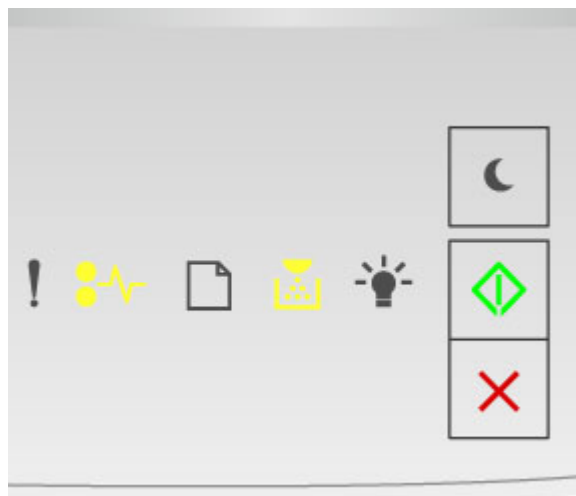

 - горит

 - Вкл.

 - горит

Если вспомогательная последовательность индикаторов совпадает с последовательностью на предыдущей иллюстрации, выполните следующие действия.

1. Нажмите кнопку на правой панели принтера и откройте переднюю дверцу.



2. Осторожно опустите заднюю дверцу.



**ВНИМАНИЕ-ГОРЯЧАЯ ПОВЕРХНОСТЬ:** Внутренние детали принтера могут сильно нагреваться. Во избежание ожогов при прикосновении к горячим поверхностям подождите, пока поверхность остынет.



3. Возьмите замятую бумагу с каждой стороны и аккуратно выньте ее из принтера.

**Примечание.** Убедитесь в полном извлечении обрывков бумаги.





4. Закройте заднюю и переднюю дверцы.
5. На панели управления принтера нажмите  для удаления сообщения и продолжения печати.

## Замятие страницы [x], очистите стандартный выходной лоток. [20у.хх]



 - Вкл.

 - Вкл.

Если последовательность индикаторов на панели управления принтера совпадает с последовательностью на предыдущей иллюстрации, быстро нажмите кнопку  дважды, чтобы отобразить вспомогательную последовательность индикаторов.

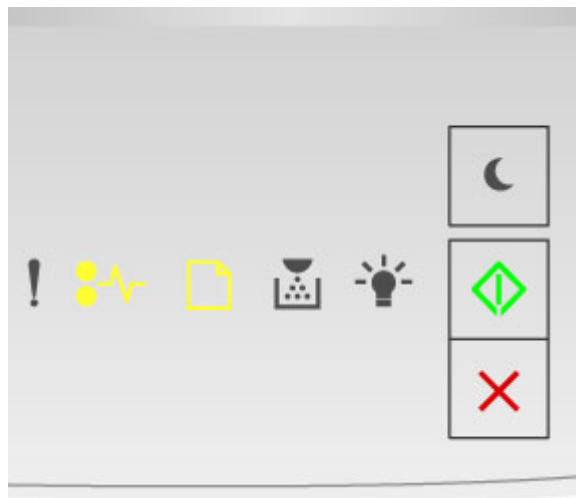

 - горит

 - Вкл.

 - горит

Если вспомогательная последовательность индикаторов совпадает с последовательностью на предыдущей иллюстрации, выполните следующие действия.

1. Возьмите замятую бумагу с каждой стороны и аккуратно выньте ее из принтера.

**Примечание.** Убедитесь в том, что извлечены все обрывки бумаги.





2. На панели управления принтера нажмите  для удаления сообщения и продолжения печати.

## Замятие страницы [x], снимите лоток 1 для очистки устройства двусторонней печати. [23у.хх]



 - Вкл.

 - Вкл.

Если последовательность индикаторов на панели управления принтера совпадает с последовательностью на предыдущей иллюстрации, быстро нажмите кнопку  дважды, чтобы отобразить вспомогательную последовательность индикаторов.

### Вспомогательные последовательности индикаций

Последовательность индикации:

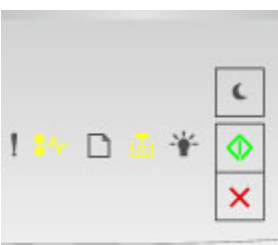



 - Вкл.

 - Вкл.

 - Вкл.

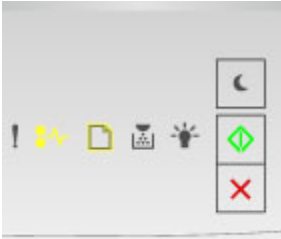
**Последовательность индикации:**





 - Вкл.

 - Мигает

 - Вкл.

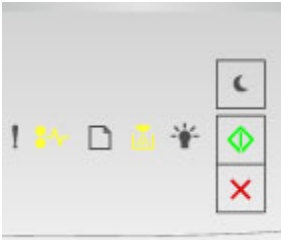
---



 - Вкл.

 - Вкл.

 - Вкл.

Если вспомогательная последовательность индикаторов совпадает с последовательностью на предыдущих иллюстрациях, выполните следующие действия.

 **ВНИМАНИЕ-ГОРЯЧАЯ ПОВЕРХНОСТЬ:** Внутренние детали принтера могут сильно нагреваться. Для снижения вероятности травмы, вызванной прикосновением к горячей поверхности, подождите, пока поверхность остынет.



1. Полностью извлеките лоток.



2. Найдите синий рычаг и потяните его вниз, чтобы освободить замявшуюся бумагу.

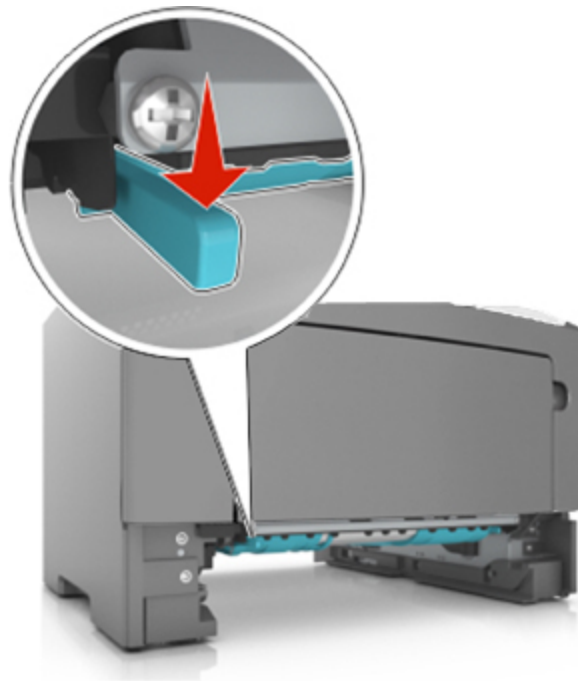

**Примечание.** Если замятая бумага не видна в области двусторонней печати, откройте заднюю дверцу и осторожно извлеките оттуда замятую бумагу. Убедитесь в полном извлечении обрывков бумаги.

3. Возьмите замятую бумагу с каждой стороны и аккуратно выньте ее из принтера.

**Примечание.** Убедитесь в том, что извлечены все обрывки бумаги.

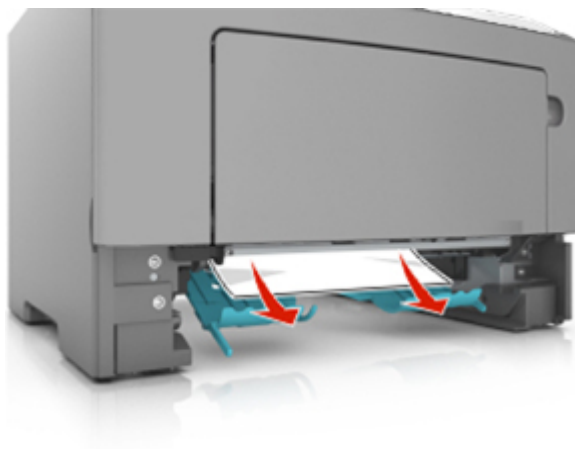



4. Вставьте лоток.

5. На панели управления принтера нажмите  для удаления сообщения и продолжения печати.

## Замятие страницы [x], удалите лоток [x]. [24y.xx]



 - Вкл.

 - Вкл.

Если последовательность индикаторов на панели управления принтера совпадает с последовательностью на предыдущей иллюстрации, быстро нажмите кнопку  дважды, чтобы отобразить вспомогательную последовательность индикаторов.

## Вспомогательные последовательности индикаций

Последовательность индикации:



! - Вкл.  
📄 - Вкл.  
🔹 - Вкл.  
⬇️ - Вкл.

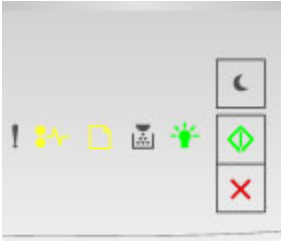

! - Вкл.  
📄 - Вкл.  
💡 - Вкл.  
⬇️ - Вкл.

Если вспомогательная последовательность индикаторов совпадает с последовательностью на предыдущих иллюстрациях, выполните следующие действия.

1. Полностью извлеките лоток.



2. Возьмите замятую бумагу с каждой стороны и аккуратно выньте ее из принтера.

**Примечание.** Убедитесь в том, что извлечены все обрывки бумаги.

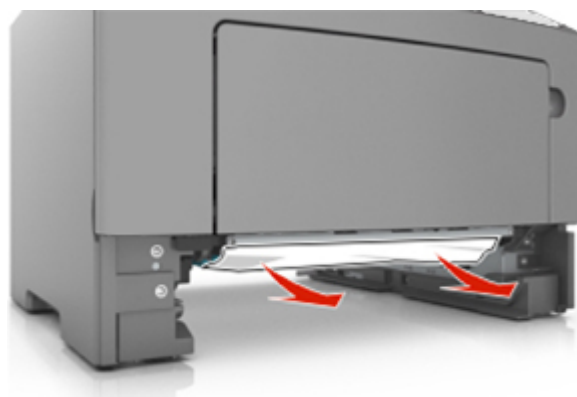

3. Вставьте лоток.

4. На панели управления принтера нажмите  для удаления сообщения и продолжения печати.

## Замятие страницы [x], очистите устройство ручной подачи. [250.xx]



 - горит

 - горит

Если последовательность индикаторов на панели управления принтера совпадает с последовательностью на предыдущей иллюстрации, быстро нажмите кнопку  дважды, чтобы отобразить вспомогательную последовательность индикаторов.

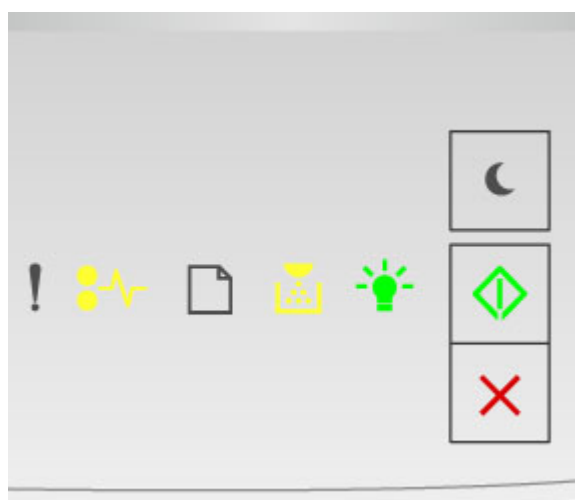

 - горит

 - горит

 - горит

 - горит

Если вспомогательная последовательность индикаторов совпадает с последовательностью на предыдущей иллюстрации, выполните следующие действия.

1. Из многофункционального устройства подачи возьмите замятую бумагу с каждой стороны и аккуратно выньте ее из принтера.

**Примечание.** Убедитесь в полном извлечении обрывков бумаги.

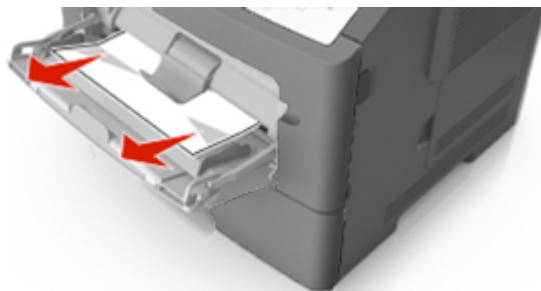

2. Изогните стопку бумаги несколько раз в разные стороны для разделения листов, затем пролистайте стопку. Не загружайте бумагу со складками и сгибами. Выровняйте края стопки на плоской поверхности.



3. Повторно загрузите бумагу в многоцелевое устройство подачи.

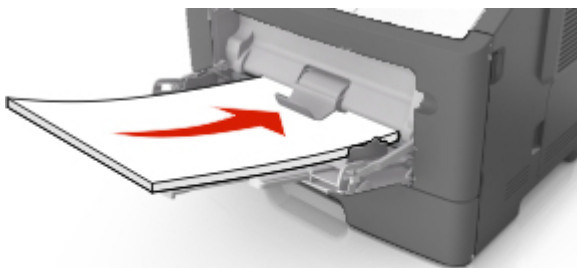

**Примечание.** Сдвиньте направляющую для бумаги так, чтобы она слегка упиралась в край бумаги.

4. На панели управления принтера нажмите  для удаления сообщения и продолжения печати.

# 13—Поиск и устранение неисправностей

## Знакомство с сообщениями принтера

### Сообщения, касающиеся картриджа с тонером

#### Несоответствие картриджа и формирователя изображения [41.xу]

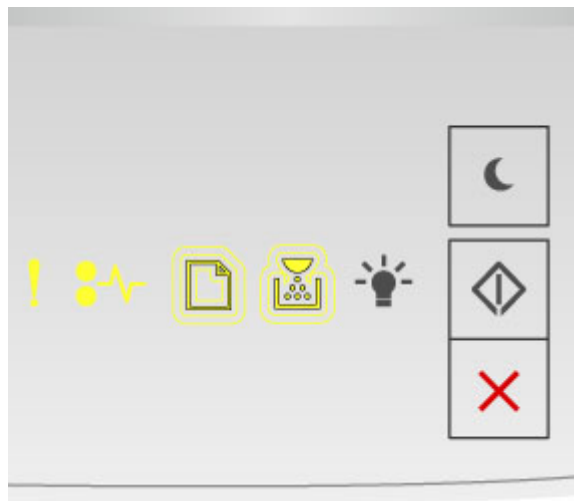

! - горит

⚡ - горит

📄 - медленно мигает

🖨️ - медленно мигает

Если последовательность индикаторов на панели управления принтера совпадает с последовательностью на предыдущей иллюстрации, выполните следующие действия:

1. Проверьте, являются ли картридж с тонером и формирователь изображения расходными материалами MICR (Magnetic Imaging Content Recording) или нет.

**Примечание.** Список поддерживаемых расходных материалов см. в разделе «Обслуживание принтера» *Руководства пользователя*.

2. Замените тонер-картридж или блок формирования изображения так, чтобы они были расходными материалами, отличными от MICR.

## Низкий уровень тонера в картридже [88.xx]

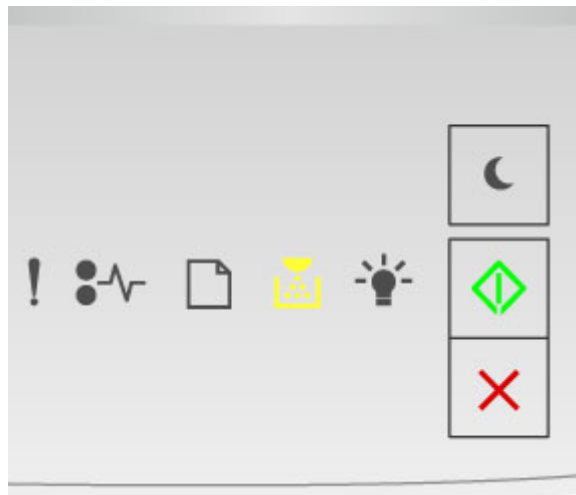

 - горит

 - горит

Если последовательность индикаторов на панели управления принтера совпадает с последовательностью на предыдущей иллюстрации, возможно, вам придется заказать новый картридж с тонером. При необходимости на панели управления принтера нажмите  для продолжения печати.

## Тонер в картридже почти закончился [88.xu]

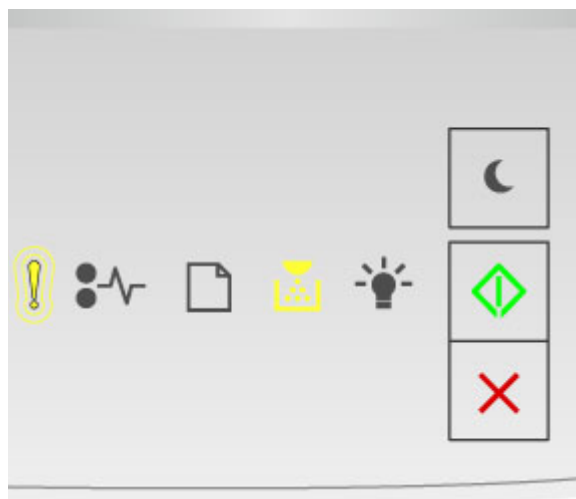



! - медленно мигает

 - горит

 - горит

Если последовательность индикаторов на панели управления принтера совпадает с последовательностью на предыдущей иллюстрации, нажмите кнопку  на панели управления принтера, если необходимо продолжить печать.

### Очень низкий уровень картриджа [88.xu]

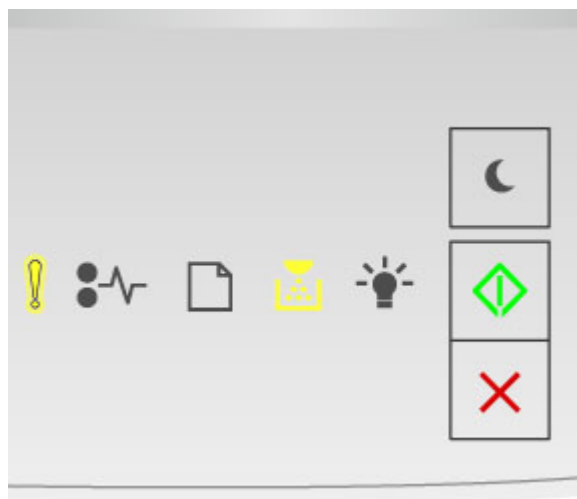

! - мигает

 - горит

 - горит

Если последовательность индикаторов на панели управления принтера совпадает с последовательностью на предыдущей иллюстрации, возможно, вам придется вскоре заменить картридж с тонером. Для получения дополнительных сведений см. раздел "Замена расходных материалов" в *Руководстве пользователя*.

При необходимости на панели управления принтера нажмите  для продолжения печати.

## Картридж не производителя принтера, см. руководство пользователя [33.ху]



! - мигает

 - мигает

 - мигает



 - горит

Если состояние индикаторов на панели управления принтера соответствует состоянию индикаторов на предыдущей иллюстрации, принтер обнаружил установку расходных материалов или компонентов, отличных от расходных материалов или компонентов производителя принтера.

Максимальная производительность этого принтера KONICA MINOLTA достигается при использовании оригинальных расходных материалов и компонентов производителя принтера. Использование расходных материалов или деталей сторонних производителей может снизить производительность, надежность или срок службы принтера и его компонентов формирования изображения.

**ПРЕДУПРЕЖДЕНИЕ. Возможность повреждения:** Использование расходных материалов или деталей сторонних производителей может повлиять на гарантию. Ущерб, возникший в результате использования расходных материалов или деталей сторонних производителей, не покрывается гарантией.

Все индикаторы срока службы предназначены для работы с оригинальными расходными материалами и компонентами производителя принтера. При использовании расходных материалов или компонентов сторонних производителей показания индикаторов могут быть непредсказуемыми. Использование компонентов формирования изображения дольше предусмотренного срока службы может повредить принтер KONICA MINOLTA или связанные компоненты.

Чтобы принять на себя все соответствующие риски и продолжить использование неподлинных расходных материалов или деталей в принтере, одновременно нажмите и удерживайте  и  в течение минимум трех секунд для выключения индикаторов.

**Примечание.** Список поддерживаемых расходных материалов см. в разделе «Заказ расходных материалов» *Руководства пользователя*.

### Замените картридж, осталось примерно 0 страниц [88.xu]



! - горит

! - горит

Если последовательность индикаторов на панели управления принтера совпадает с последовательностью на предыдущей иллюстрации, быстро нажмите кнопку  дважды, чтобы отобразить вспомогательную последовательность индикаторов.

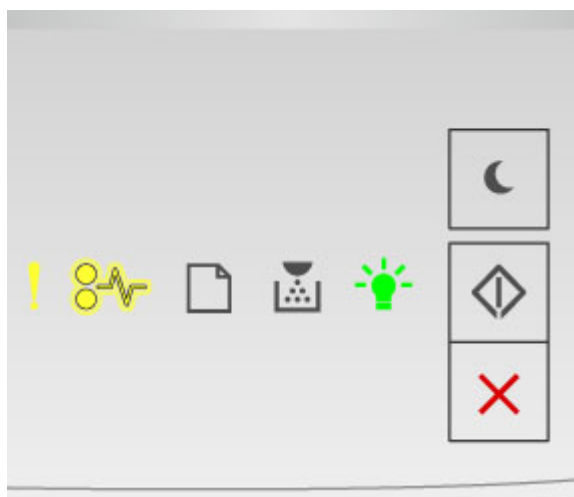

! - горит

! - мигает

! - горит

Если вспомогательная последовательность индикаторов совпадает с последовательностью на предыдущей иллюстрации, замените картридж с тонером. Подробная информация представлена в инструкциях, поставляющихся вместе с расходным материалом, или в разделе «Замена расходных материалов» *Руководства пользователя*.

**Примечание.** Если у вас нет картриджа для замены, см. раздел «Заказ расходных материалов» данного *Руководства пользователя*.

### Замените картридж, несоответствие региона принтера [42.xu]



! - горит

 - горит

Если последовательность индикаторов на панели управления принтера совпадает с последовательностью на предыдущей иллюстрации, быстро нажмите кнопку  дважды, чтобы отобразить вспомогательную последовательность индикаторов.



! - горит

 - мигает

 - горит

Если вспомогательная последовательность индикации совпадает с указанной на предыдущей иллюстрации, установите картридж с тонером, который соответствует номеру региона принтера. *x* указывает значение региона принтера. *y* указывает значение региона картриджа. *x* и *y* могут иметь следующие значения:

### Перечень регионов для регистрации принтера и картриджа с тонером

Номер региона (x)	Регион (y)
1	США, Латинская Америка (120 В) и Тайвань
2	Европы
3	Страны Юго-Восточной Азии и Тихоокеанского региона

#### Примечания.

- Значения *x* и *y* являются кодом **xy** ошибки, отображаемой на сервере Embedded Web Server.
- Для продолжения печати значения *x* и *y* должны совпадать.

### Повторно установите отсутствующий или не отвечающий картридж [31.xy]



! - горит

 - горит

Если последовательность индикаторов на панели управления принтера совпадает с последовательностью на предыдущей иллюстрации, быстро нажмите кнопку  дважды, чтобы отобразить вспомогательную последовательность индикаторов.



! - горит

 - горит

 - горит

Если вспомогательная последовательность индикаторов совпадает с последовательностью на предыдущей иллюстрации, выполните одно или несколько из приведенных ниже действий.

- Извлеките картридж с тонером, а затем снова его установите.
- Извлеките картридж с тонером, а затем установите новый. Для получения дополнительных сведений см. инструкции, прилагаемые к расходным материалам.

## Замените неподдерживаемый картридж [32.ху]



! - горит

⚡ - горит

📄 - горит

🔹 - горит

Если последовательность индикаторов на панели управления принтера совпадает с предыдущей последовательностью, извлеките картридж с тонером и установите поддерживаемый. Для получения дополнительных сведений см. инструкции, прилагаемые к расходным материалам.

**Примечание.** Если у вас нет картриджа для замены, см. раздел «Заказ расходных материалов» данного *Руководства пользователя*.

## Сообщения, связанные с блоком формирования изображения

### Заканчивается формирователь изображения [84.xu]



 - мигает

 - горит

Если последовательность индикаторов на панели управления принтера совпадает с последовательностью на предыдущей иллюстрации, возможно, вам придется заказать новый формирователь изображения. При необходимости на панели управления принтера нажмите  для продолжения печати.

### Недостаточно формирователя изображения [84.xu]





! - медленно мигает

 - мигает

 - горит

Если последовательность индикаторов на панели управления принтера совпадает с последовательностью на предыдущей иллюстрации, нажмите кнопку  на панели управления принтера, если необходимо продолжить печать.

### Очень низкий уровень формирователя изображения [84.xu]

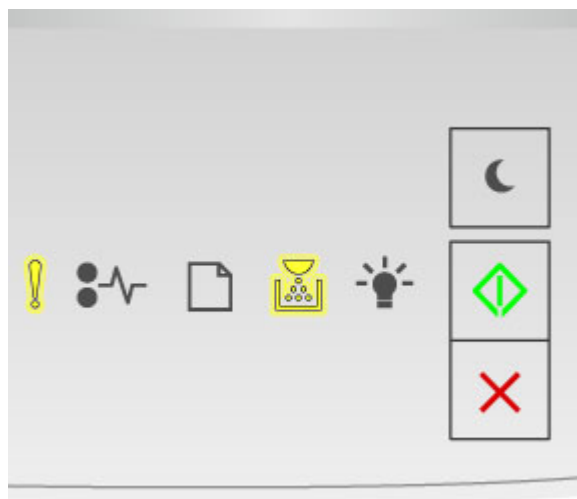

! - мигает

 - мигает

 - горит

Если последовательность индикаторов на панели управления принтера совпадает с последовательностью на предыдущей иллюстрации, возможно, вам придется вскоре заменить блок формирования изображения. Для получения дополнительных сведений см. раздел "Замена расходных материалов" в *Руководстве пользователя*.

При необходимости на панели управления принтера нажмите  для продолжения печати.

## Блок формирования изображения не производителя принтера, см. руководство пользователя [33.xu]



! - мигает

 - мигает

 - мигает



 - мигает

Если состояние индикаторов на панели управления принтера соответствует состоянию индикаторов на предыдущей иллюстрации, принтер обнаружил установку расходных материалов или компонентов, отличных от расходных материалов или компонентов производителя принтера.

Максимальная производительность этого принтера KONICA MINOLTA достигается при использовании оригинальных расходных материалов и компонентов производителя принтера. Использование расходных материалов или деталей сторонних производителей может снизить производительность, надежность или срок службы принтера и его компонентов формирования изображения.

**ПРЕДУПРЕЖДЕНИЕ. Возможность повреждения:** Использование расходных материалов или деталей сторонних производителей может повлиять на гарантию. Ущерб, возникший в результате использования расходных материалов или деталей сторонних производителей, не покрывается гарантией.

Все индикаторы срока службы предназначены для работы с оригинальными расходными материалами и компонентами производителя принтера. При использовании расходных материалов или компонентов сторонних производителей показания индикаторов могут быть непредсказуемыми. Использование компонентов формирования изображения дольше предусмотренного срока службы может повредить принтер KONICA MINOLTA или связанные компоненты.

Чтобы принять на себя всяческий риск и продолжить использование не подлинных расходных материалов или деталей в принтере, одновременно нажмите и удерживайте  и  в течение минимум четырех секунд для выключения индикаторов.

**Примечание.** Список поддерживаемых расходных материалов см. в разделе «Заказ расходных материалов» *Руководства пользователя*.

### Замените формирователь изображения, осталось примерно 0 страниц [84.ху]



! - горит

 - мигает

 - горит

Если последовательность индикаторов на панели управления принтера совпадает с последовательностью на предыдущей иллюстрации, замените формирователь изображения. Для получения дополнительных сведений см. инструкции, прилагаемые к расходным материалам.

**Примечание.** Если у вас нет блока формирования изображения для замены, см. раздел «Заказ расходных материалов» данного *Руководства пользователя*.

## Переустановите отсутствующий или не отвечающий формирователь изображения [31.xu]



! - горит

! - мигает

Если последовательность индикаторов на панели управления принтера совпадает с последовательностью на предыдущей иллюстрации, быстро нажмите кнопку  дважды, чтобы отобразить вспомогательную последовательность индикаторов.



! - горит

! - горит

! - мигает

Если вспомогательная последовательность индикаторов совпадает с последовательностью на предыдущей иллюстрации, выполните одно или несколько из приведенных ниже действий.

- Извлеките формиратель изображения, затем снова его установите.
- Извлеките формиратель изображения, затем установите новый. Для получения дополнительных сведений см. инструкции, прилагаемые к расходным материалам.

### Замените неподдерживаемый формиратель изображения [32.xu]



! - горит

⚡ - горит

📄 - горит

🔍 - мигает

Если последовательность индикаторов на панели управления принтера совпадает с последовательностью на предыдущей иллюстрации, замените формиратель изображения на поддерживаемый. Для получения дополнительных сведений см. инструкции, прилагаемые к расходным материалам.

**Примечание.** Если у вас нет блока формирования изображения для замены, см. раздел «Заказ расходных материалов» данного *Руководства пользователя*.

## Сообщения, связанные с загрузкой бумаги

Измените [источник бумаги] на [имя пользовательского типа] с загрузкой [ориентация]



 - мигает

 - горит

Если последовательность индикаторов на панели управления принтера совпадает с последовательностью на предыдущей иллюстрации, попробуйте воспользоваться одним из следующих способов:

- Загрузите в лоток или устройство подачи бумагу правильного формата и типа, а потом на панели управления принтера нажмите , чтобы продолжить печать.

- Проверьте правильность параметров формата и типа бумаги в меню "Бумага".
  - Если принтер подключен к сети, подключитесь к встроенному веб-серверу.
    1. Откройте веб-обозреватель и в поле адреса введите IP-адрес принтера.

### Примечания.

- Распечатайте страницу настройки сети или настроек меню и найдите IP-адрес в разделе TCP/IP.
  - Если используется прокси-сервер, временно отключите его, чтобы обеспечить правильную загрузку веб-страницы.
2. Выберите **Параметры > меню «Бумага»**.
    - Если принтер подключен к компьютеру с помощью кабеля USB, откройте меню "Бумага" с помощью утилиты настройки параметров локального принтера для Windows или программы настройки параметров принтера для Macintosh.
- Нажмите кнопку , чтобы отменить задание печати.

## Измените [источник бумаги] на [пользовательская строка] с загрузкой [ориентация]

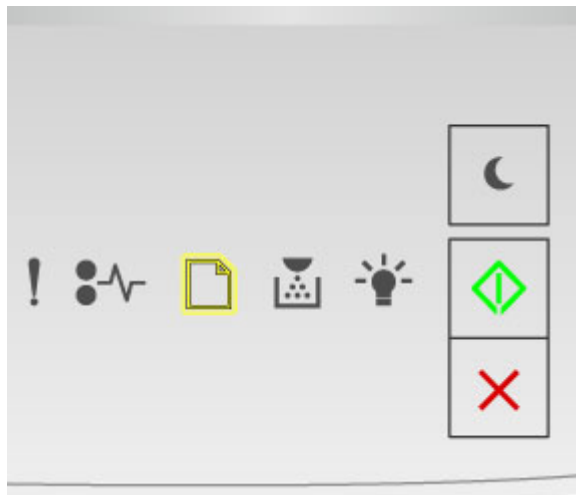

 - мигает

 - горит

Если последовательность индикаторов на панели управления принтера совпадает с последовательностью на предыдущей иллюстрации, попробуйте воспользоваться одним из следующих способов:

- Загрузите в лоток или устройство подачи бумагу правильного формата и типа, а потом на панели управления принтера нажмите , чтобы продолжить печать.
- Проверьте правильность параметров формата и типа бумаги в меню "Бумага".
  - Если принтер подключен к сети, подключитесь к встроенному веб-серверу.

1. Откройте веб-обозреватель и в поле адреса введите IP-адрес принтера.

### Примечания.

- Распечатайте страницу настройки сети или настроек меню и найдите IP-адрес в разделе TCP/IP.
  - Если используется прокси-сервер, временно отключите его, чтобы обеспечить правильную загрузку веб-страницы.
2. Выберите **Параметры > меню «Бумага»**.
    - Если принтер подключен к компьютеру с помощью кабеля USB, откройте меню "Бумага" с помощью утилиты настройки параметров локального принтера для Windows или программы настройки параметров принтера для Macintosh.
- Нажмите кнопку , чтобы отменить задание печати.

## Замените [источник бумаги] на [формат бумаги] с загрузкой [ориентация]



 - мигает

 - горит

Если последовательность индикаторов на панели управления принтера совпадает с последовательностью на предыдущей иллюстрации, попробуйте воспользоваться одним из следующих способов:

- Загрузите в лоток или устройство подачи бумагу правильного формата и типа, а потом на панели управления принтера нажмите , чтобы продолжить печать.

- Проверьте правильность параметров формата и типа бумаги в меню "Бумага".

- Если принтер подключен к сети, подключитесь к встроенному веб-серверу.

1. Откройте веб-обозреватель и в поле адреса введите IP-адрес принтера.

### Примечания.

- Распечатайте страницу настройки сети или настроек меню и найдите IP-адрес в разделе TCP/IP.
- Если используется прокси-сервер, временно отключите его, чтобы обеспечить правильную загрузку веб-страницы.

2. Выберите **Параметры > меню «Бумага»**.

- Если принтер подключен к компьютеру с помощью кабеля USB, откройте меню "Бумага" с помощью утилиты настройки параметров локального принтера для Windows или программы настройки параметров принтера для Macintosh.

- Нажмите кнопку , чтобы отменить задание печати.



## Замените [источник бумаги] на [тип бумаги] [формат бумаги] для загрузки [ориентация]

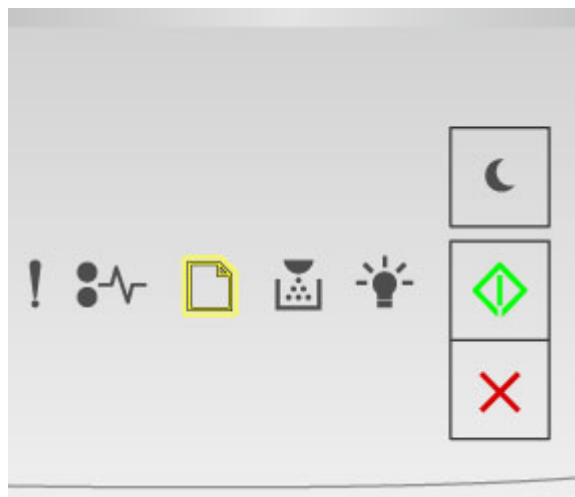

 - мигает

 - горит

Если последовательность индикаторов на панели управления принтера совпадает с последовательностью на предыдущей иллюстрации, попробуйте воспользоваться одним из следующих способов:

- Загрузите в лоток или устройство подачи бумагу правильного формата и типа, а потом на панели управления принтера нажмите , чтобы продолжить печать.

- Проверьте правильность параметров формата и типа бумаги в меню "Бумага".

- Если принтер подключен к сети, подключитесь к встроенному веб-серверу.

1. Откройте веб-обозреватель и в поле адреса введите IP-адрес принтера.

### Примечания.

- Распечатайте страницу настройки сети или настроек меню и найдите IP-адрес в разделе TCP/IP.
- Если используется прокси-сервер, временно отключите его, чтобы обеспечить правильную загрузку веб-страницы.

2. Выберите **Параметры > меню «Бумага»**.

- Если принтер подключен к компьютеру с помощью кабеля USB, откройте меню "Бумага" с помощью утилиты настройки параметров локального принтера для Windows или программы настройки параметров принтера для Macintosh.

- Нажмите кнопку , чтобы отменить задание печати.

## Неверный формат бумаги, откройте [источник бумаги] [34]



! - горит

 - горит

Если последовательность индикаторов на панели управления принтера совпадает с последовательностью на предыдущей иллюстрации, быстро нажмите кнопку  дважды, чтобы отобразить вспомогательную последовательность индикаторов.



! - горит

 - горит

 - горит

 - горит

Если вспомогательная последовательность индикаторов совпадает с последовательностью на предыдущей иллюстрации, выполните одно или несколько из приведенных ниже действий.

- Загрузите бумагу правильного формата.
- На панели управления принтера нажмите , чтобы выключить индикаторы и выполнить печать задания, используя другой лоток для бумаги.
- Проверьте направляющие длины и ширины и убедитесь, что бумага правильно загружена в лоток.
- Убедитесь, что в настройках "Параметры печати" или "Печать" указаны соответствующие формат и тип бумаги.
- Убедитесь, что в меню "Бумага" на панели управления принтера указано правильный формат и тип бумаги:
  - Если принтер подключен к сети, подключитесь к встроенному веб-серверу.
    1. Откройте веб-обозреватель и в поле адреса введите IP-адрес принтера.

**Примечания.**

- Распечатайте страницу настроек сети или страницу настроек меню, а потом найдите IP-адрес в разделе TCP/IP.
  - Если используется прокси-сервер, временно отключите его, чтобы обеспечить правильную загрузку веб-страницы.
2. Выберите **Параметры > меню «Бумага»**.
- Если принтер подключен к компьютеру с помощью кабеля USB, откройте меню "Бумага" с помощью утилиты настройки параметров локального принтера для Windows или программы настройки параметров принтера для Macintosh.

**Примечание.** Убедитесь в том, что формат бумаги указан правильно. Например, если для параметра «Формат в МУП» задано значение «Universal», убедитесь, что бумага имеет достаточные размеры для размещения распечатываемых данных.

**Загрузите [имя пользовательского типа] в [источник бумаги] с загрузкой [ориентация]**



 - горит

 - горит

Если последовательность индикаторов на панели управления принтера совпадает с последовательностью на предыдущей иллюстрации, попробуйте воспользоваться одним из следующих способов:

- Загрузите в лоток или устройство подачи бумагу правильного формата и типа.
- На панели управления принтера нажмите  для продолжения печати.

**Примечание.** В случае обнаружения принтером лотка с бумагой требуемого типа и формата бумага будет подана из этого лотка. Если принтеру не удастся обнаружить лоток с бумагой необходимого типа и формата, он выполнит печать с использованием источника бумаги по умолчанию.

- Нажмите кнопку , чтобы отменить задание печати.

**Загрузите [строка пользовательского типа] в [источник бумаги] с загрузкой [ориентация]**



- горит



- горит

Если последовательность индикаторов на панели управления принтера совпадает с последовательностью на предыдущей иллюстрации, попробуйте воспользоваться одним из следующих способов:

- Загрузите в лоток или устройство подачи бумагу правильного формата и типа.
- На панели управления принтера нажмите  для продолжения печати.

**Примечание.** В случае обнаружения принтером лотка с бумагой требуемого типа и формата бумага будет подана из этого лотка. Если принтеру не удастся обнаружить лоток с бумагой необходимого типа и формата, он выполнит печать с использованием источника бумаги по умолчанию.

- На панели управления принтера нажмите  для отмены задания на печать.

**Загрузите [размер бумаги] с загрузкой [ориентация] в [источник бумаги]**



 - горит

 - горит

Если последовательность индикаторов на панели управления принтера совпадает с последовательностью на предыдущей иллюстрации, попробуйте воспользоваться одним из следующих способов:

- Загрузите в лоток или устройство подачи бумагу правильного типа и формата.
- На панели управления принтера нажмите  для продолжения печати.

**Примечание.** В случае обнаружения принтером лотка с бумагой требуемого формата бумага будет подана из этого лотка. Если принтеру не удастся обнаружить лоток с бумагой необходимого формата, он выполнит печать с использованием источника бумаги по умолчанию.

- На панели управления принтера нажмите  для отмены задания на печать.

**Загрузите [тип бумаги] [размер бумаги] в [источник бумаги] с загрузкой [ориентация]**



 - горит

 - горит

Если последовательность индикаторов на панели управления принтера совпадает с последовательностью на предыдущей иллюстрации, попробуйте воспользоваться одним из следующих способов:

- Загрузите в лоток или устройство подачи бумагу правильного формата и типа.
- На панели управления принтера нажмите  для продолжения печати.

**Примечание.** В случае обнаружения принтером лотка с бумагой требуемого типа и формата бумага будет подана из этого лотка. Если принтеру не удастся обнаружить лоток с бумагой необходимого типа и формата, он выполнит печать с использованием источника бумаги по умолчанию.

- На панели управления принтера нажмите  для отмены задания на печать.

**Загрузите в устройство ручной подачи [имя пользовательского типа] с загрузкой [ориентация]**



 - горит

 - горит

Если последовательность индикаторов на панели управления принтера совпадает с последовательностью на предыдущей иллюстрации, попробуйте воспользоваться одним из следующих способов:

- Загрузите бумагу правильного типа и формата в многоцелевое устройство подачи.
- На панели управления принтера нажмите  для продолжения печати.

**Примечание.** Если бумага не загружена, принтер самостоятельно отменит запрос, затем бумага для печати будет подаваться из автоматически выбранного лотка.

- Нажмите кнопку , чтобы отменить задание печати.



**Загрузите в устройство ручной подачи [строка пользовательского типа] с загрузкой [ориентация]**



 - горит

 - горит

Если последовательность индикаторов на панели управления принтера совпадает с последовательностью на предыдущей иллюстрации, попробуйте воспользоваться одним из следующих способов:

- Загрузите бумагу правильного типа и формата в многоцелевое устройство подачи.
- На панели управления принтера нажмите  для продолжения печати.

**Примечание.** Если бумага не загружена, принтер самостоятельно отменит запрос, затем бумага для печати будет подаваться из автоматически выбранного лотка.

- Нажмите кнопку , чтобы отменить задание печати.

## Загрузите в устройство ручной подачи [размер бумаги] с загрузкой [ориентация]



 - горит

 - горит

Если последовательность индикаторов на панели управления принтера совпадает с последовательностью на предыдущей иллюстрации, попробуйте воспользоваться одним из следующих способов:

- Загрузите бумагу правильного типа и формата в устройство подачи.
- На панели управления принтера нажмите  для продолжения печати.

**Примечание.** Если бумага не загружена, принтер самостоятельно отменит запрос, затем бумага для печати будет подаваться из автоматически выбранного лотка.

- Нажмите кнопку , чтобы отменить задание печати.

**Загрузите в устройство ручной подачи [тип бумаги] [формат бумаги] с загрузкой [ориентация].**



 - горит

 - горит

Если последовательность индикаторов на панели управления принтера совпадает с последовательностью на предыдущей иллюстрации, попробуйте воспользоваться одним из следующих способов:

- Загрузите бумагу правильного типа и формата в многоцелевое устройство подачи.
- На панели управления принтера нажмите  для продолжения печати.

**Примечание.** Если бумага не загружена, принтер самостоятельно отменит запрос, затем бумага для печати будет подаваться из автоматически выбранного лотка.

- Нажмите кнопку , чтобы отменить задание печати.

## Извлеките бумагу из стандартного выходного лотка



 - мигает

Если последовательность индикаторов на панели управления принтера совпадает с последовательностью на предыдущей иллюстрации, выполните следующие действия:

1. Извлеките стопку бумаги из стандартного выходного лотка.
2. На панели управления принтера нажмите  для продолжения печати.

## Сообщение об ошибке связи принтера

### Программная ошибка сети [x] [54]



! - горит

 - горит

Если последовательность индикаторов на панели управления принтера совпадает с последовательностью на предыдущей иллюстрации, быстро нажмите кнопку  дважды, чтобы отобразить вспомогательную последовательность индикаторов.

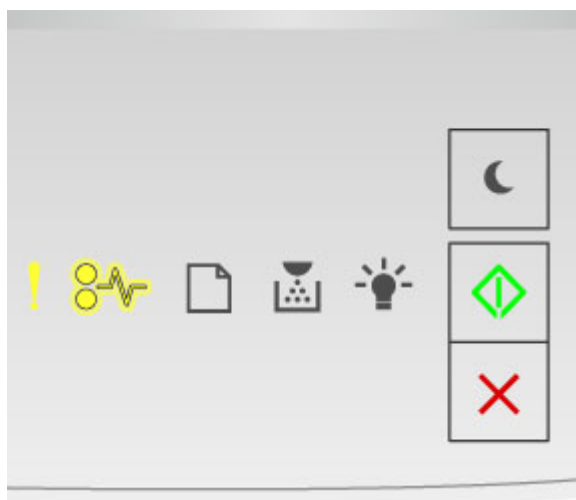

! - горит

 - мигает

 - горит

Если вспомогательная последовательность индикаторов совпадает с последовательностью на предыдущей иллюстрации, выполните одно или несколько из приведенных ниже действий.

- На панели управления принтера нажмите  для продолжения печати.
- Отключите маршрутизатор и приблизительно через 30 секунд снова подключите его.
- Выключите принтер и приблизительно через 10 секунд снова включите его.
- Обновите сетевое микропрограммное обеспечение принтера или сервера печати.

## Стандартный параллельный порт отключен [56]



! - горит

◇ - горит

Если последовательность индикаторов на панели управления принтера совпадает с последовательностью на предыдущей иллюстрации, быстро нажмите кнопку ◇ дважды, чтобы отобразить вспомогательную последовательность индикаторов.



! - горит

⚡ - медленно мигает

📄 - медленно мигает

◇ - горит

Если вспомогательная последовательность индикаторов совпадает с последовательностью на предыдущей иллюстрации, выполните одно или несколько из приведенных ниже действий.

- На панели управления принтера нажмите  для продолжения печати.

**Примечание.** Принтер отбрасывает все данные, полученные через параллельный порт.

- Установите для параметра "Буфер параллельного порта" значение "Авто".
  - Если принтер подключен к сети, подключитесь к встроенному веб-серверу.
    1. Откройте веб-обозреватель и в поле адреса введите IP-адрес принтера.

**Примечания.**

- Распечатайте страницу настройки сети или настроек меню и найдите IP-адрес в разделе TCP/IP.
  - Если используется прокси-сервер, временно отключите его, чтобы обеспечить правильную загрузку веб-страницы.
2. Нажмите **Параметры >Сети/Порты >Параллельный**.
  3. В поле "Буфер параллельного порта" введите **2**.
  4. Нажмите кнопку **Отправить**.
- Если принтер подключен к компьютеру с помощью кабеля USB, откройте меню "Параллельный" с помощью утилиты настройки параметров локального принтера для Windows или программы настройки параметров принтера для Macintosh.

## Ошибка ПО стандартной сети [54]



! - горит

 - горит

Если последовательность индикаторов на панели управления принтера совпадает с последовательностью на предыдущей иллюстрации, быстро нажмите кнопку  дважды, чтобы отобразить вспомогательную последовательность индикаторов.



! - горит

 - горит

 - горит

Если вспомогательная последовательность индикаторов совпадает с последовательностью на предыдущей иллюстрации, выполните одно или несколько из приведенных ниже действий.

- На панели управления принтера нажмите  для продолжения печати.
- Выключите принтер, а затем снова включите его.
- Обновите сетевое микропрограммное обеспечение принтера или сервера печати.



## Стандартный порт USB отключен [56]



! - горит

◊ - горит

Если последовательность индикаторов на панели управления принтера совпадает с последовательностью на предыдущей иллюстрации, быстро нажмите кнопку ◊ дважды, чтобы отобразить вспомогательную последовательность индикаторов.



! - горит

⚡ - мигает

📄 - мигает

◊ - горит

Если вспомогательная последовательность индикаторов совпадает с последовательностью на предыдущей иллюстрации, выполните одно или несколько из приведенных ниже действий.

- На панели управления принтера нажмите  для продолжения печати.

**Примечание.** Принтер отбрасывает все данные, полученные через порт USB.

- Установите для параметра "Буфер USB" значение "Авто":
  - Если принтер подключен к сети, подключитесь к встроенному веб-серверу.
    1. Откройте веб-обозреватель и в поле адреса введите IP-адрес принтера.

**Примечания.**

- Распечатайте страницу настройки сети или настроек меню и найдите IP-адрес в разделе TCP/IP.
  - Если используется прокси-сервер, временно отключите его, чтобы обеспечить правильную загрузку веб-страницы.
2. Нажмите **Параметры >Сети/Порты >Стандартный USB**.
  3. В поле "Буфер USB" введите **2**.
  4. Нажмите кнопку **Отправить**.
- Если принтер подключен к компьютеру с помощью кабеля USB, откройте меню "Стандартный USB" с помощью утилиты настройки параметров локального принтера для Windows или программы настройки параметров принтера для Macintosh.

## Сообщения об ошибках; недостаточно памяти

### Недостаточно памяти для разбора по копиям [37]



! - горит

 - горит

Если последовательность индикаторов на панели управления принтера совпадает с последовательностью на предыдущей иллюстрации, быстро нажмите кнопку  дважды, чтобы отобразить вспомогательную последовательность индикаторов.

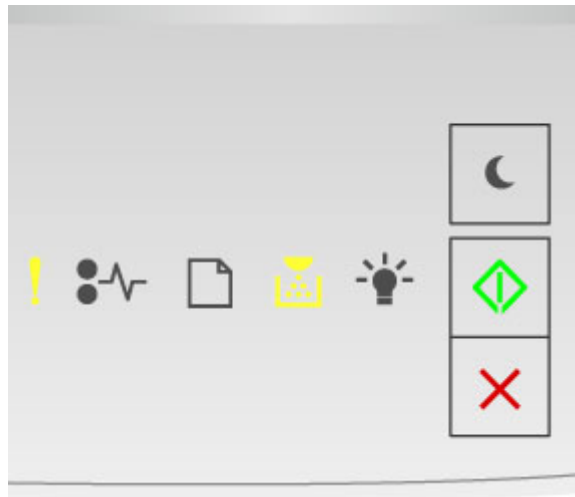



! - горит

 - горит

 - горит

Если вспомогательная последовательность индикаторов совпадает с последовательностью на предыдущей иллюстрации, выполните одно или несколько из приведенных ниже действий.

- Нажмите кнопку  на панели управления принтера для печати сохраненной части задания и печати с разбором по копиям оставшейся части задания.
- На панели управления принтера нажмите  для отмены задания на печать.

## Недостаточно памяти для поддержки функции "Экономия ресурсов" [35]



! - горит

◇ - горит

Если последовательность индикаторов на панели управления принтера совпадает с последовательностью на предыдущей иллюстрации, быстро нажмите кнопку  дважды, чтобы отобразить вспомогательную последовательность индикаторов.

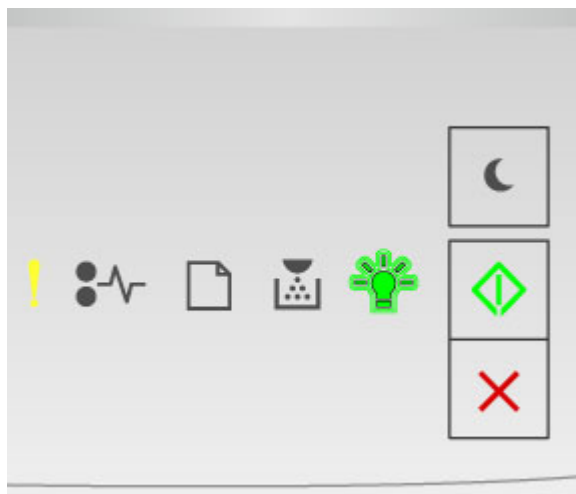

! - горит

💡 - мигает

◇ - горит

Если вспомогательная последовательность индикаторов совпадает с последовательностью на предыдущей иллюстрации, нажмите  на панели управления принтера, чтобы отключить индикаторы.

Задание будет распечатано при отключенном режиме "Экономия ресурсов".

### Память заполнена [38]



! - горит

 - горит

Если последовательность индикаторов на панели управления принтера совпадает с последовательностью на предыдущей иллюстрации, быстро нажмите кнопку  дважды, чтобы отобразить вспомогательную последовательность индикаторов.





! - горит

 - горит

 - горит

 - горит

Если вспомогательная последовательность индикаторов совпадает с последовательностью на предыдущей иллюстрации, выполните одно или несколько из приведенных ниже действий.

- На панели управления принтера нажмите  для продолжения печати. Произойдет потеря данных.
- На панели управления принтера нажмите  для отмены задания на печать.
- Установите в принтер дополнительную память.
- Уменьшите параметр разрешения.

## Разные сообщения

### Закройте переднюю дверцу



! - горит

Если последовательность индикаторов на панели управления принтера совпадает с последовательностью на предыдущей иллюстрации, закройте переднюю дверцу принтера.

## Сложная страница, некоторые данные могли быть не напечатаны [39]



! - горит

◊ - горит

Если последовательность индикаторов на панели управления принтера совпадает с последовательностью на предыдущей иллюстрации, быстро нажмите кнопку ◊ дважды, чтобы отобразить вспомогательную последовательность индикаторов.





! - горит

💡 - горит

◊ - горит

Если вспомогательная последовательность индикаторов совпадает с последовательностью на предыдущей иллюстрации, выполните одно или несколько из приведенных ниже действий.

- На панели управления принтера нажмите  для продолжения печати. Может произойти потеря данных.
- На панели управления принтера нажмите  для отмены задания на печать.
- Установите в принтер дополнительную память.
- Уменьшите количество и размер шрифтов, количество и сложность изображений, количество страниц в задании на печать.

**Необходимо было перезапустить принтер. Последнее задание могло быть не выполнено.**

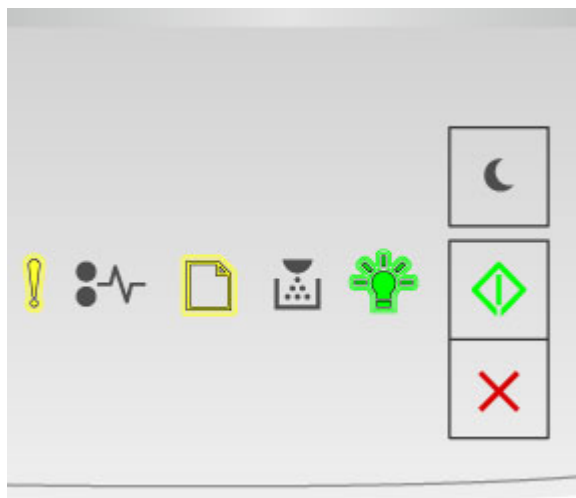

 - мигает

 - мигает

 - мигает

 - Вкл.

Если последовательность индикаторов на панели управления принтера совпадает с последовательностью на предыдущей иллюстрации, нажмите кнопку  на панели управления принтера, чтобы продолжить печать.



**Ошибка. Требуется техническое обслуживание принтера.**

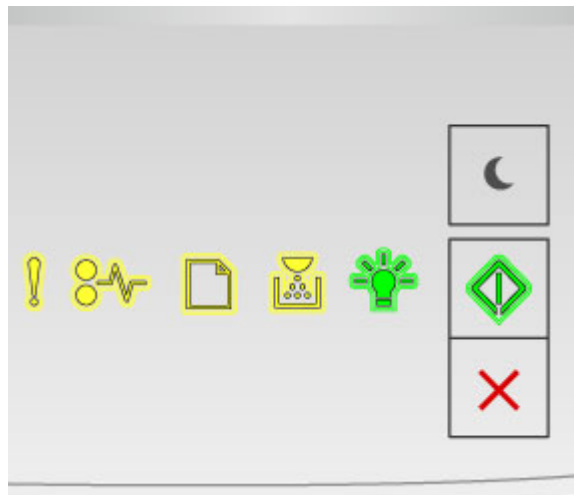

- ! - мигает
- ⚡ - мигает
- 📄 - мигает
- 🔹 - мигает
- 💡 - мигает
- ◊ - мигает

Если последовательность индикаторов на панели управления принтера совпадает с последовательностью на предыдущей иллюстрации, выключите и снова включите принтер.

Если индикаторы продолжают мигать по истечении 10 секунд, возможно, требуется техническое обслуживание принтера. Посетите веб-сайт <http://www.konicaminolta.com> или обратитесь к представителю службы поддержки.

## Присоединено слишком много лотков [58]



! - горит

◇ - горит

Если последовательность индикаторов на панели управления принтера совпадает с последовательностью на предыдущей иллюстрации, быстро нажмите кнопку ◇ дважды, чтобы отобразить вспомогательную последовательность индикаторов.



! - горит

◇ - горит

◇ - горит

◇ - горит

Если вспомогательная последовательность индикаторов совпадает с последовательностью на предыдущей иллюстрации, выполните следующие действия:

1. Выключите принтер.
2. Отсоедините кабель питания от розетки электросети.

**Примечание.** При установке друг на друга дополнительные лотки защелкиваются. Разберите собранные лотки по одному сверху вниз.

3. Удалите лишний лоток или лотки.
4. Подсоедините кабель питания к правильно заземленной электрической розетке.
5. Снова включите принтер.

## Устранение неполадок принтера

- [Основные неисправности принтера](#)
- [Неполадки дополнительных устройств](#)
- [Неполадки при подаче бумаги](#)

### Основные неисправности принтера

#### Принтер не отвечает

Действия	Да	Нет
<p><b>Шаг 1</b></p> <p>Убедитесь, что принтер включен.</p> <p>Принтер выключен?</p>	Перейти к шагу 2.	Включите принтер.
<p><b>Шаг 2</b></p> <p>Проверьте, находится ли принтер в спящем режиме или режиме гибернации.</p> <p>Принтер находится в спящем режиме или режиме гибернации?</p>	Нажмите кнопку перехода в спящий режим, чтобы вывести принтер из спящего режима или режима гибернации.	Перейти к шагу 3.
<p><b>Шаг 3</b></p> <p>Убедитесь в том, что кабель питания подключен к принтеру и электрической розетке с правильным заземлением.</p> <p>Кабель питания подключен к принтеру и к надежно заземленной розетке электросети?</p>	Перейти к шагу 4.	Подключите один конец кабеля питания принтера к разъему принтера, а другой конец — к надежно заземленной электрической розетке.

## Руководство пользователя

Действия	Да	Нет
<p><b>Шаг 4</b></p> <p>Проверьте другое электрическое оборудование, подключенное к электрической розетке.</p> <p>Электрическое оборудование работает?</p>	<p>Отключите другое электрическое оборудование от розетки, а затем включите принтер. Если принтер не работает, снова подключите другое электрическое оборудование к розетке.</p>	<p>Перейти к шагу 5.</p>
<p><b>Шаг 5</b></p> <p>Проверьте, чтобы кабели, подключенные к принтеру и компьютеру, были вставлены в правильные порты.</p> <p>Кабели вставлены в правильные порты?</p>	<p>Перейти к шагу 6.</p>	<p>Убедитесь в совпадении следующего.</p> <ul style="list-style-type: none"> <li>• Символа USB на кабеле с символом USB на принтере</li> <li>• Подходящий кабель Ethernet с разъемом Ethernet</li> </ul>
<p><b>Шаг 6</b></p> <p>Убедитесь в том, что розетка электросети не выключена с помощью выключателя или прерывателя.</p> <p>Розетка электросети выключена с помощью выключателя или прерывателя?</p>	<p>Включите выключатель или сбросьте прерыватель.</p>	<p>Перейти к шагу 7.</p>
<p><b>Шаг 7</b></p> <p>Убедитесь, что принтер не подключен к устройствам защиты от импульсного перенапряжения, источникам бесперебойного питания или удлинителям.</p> <p>Принтер подключен к устройству защиты от импульсного перенапряжения, к устройству бесперебойного питания или к удлинителю?</p>	<p>Подсоедините кабель питания к принтеру, а затем к электрической розетке с правильным заземлением.</p>	<p>Перейти к шагу 8.</p>

Действия	Да	Нет
<p><b>Шаг 8</b></p> <p>Проверьте, чтобы один конец кабеля принтера был подключен к порту принтера, а другой конец кабеля подключен к компьютеру, серверу печати, дополнительному устройству или сетевому устройству.</p> <p>Интерфейсный кабель надежно подсоединен к принтеру и к компьютеру, серверу печати или иному оборудованию для компьютерных сетей?</p>	<p>Перейти к шагу 9.</p>	<p>Надежно подсоедините интерфейсный кабель к принтеру и к компьютеру, серверу печати или иному оборудованию для компьютерных сетей.</p>
<p><b>Шаг 9</b></p> <p>Убедитесь, что дополнительные устройства установлены правильно и упаковочный материал удален.</p> <p>Вспомогательное оборудование установлено правильно и упаковочный материал удален?</p>	<p>Перейти к шагу 10.</p>	<p>Выключите принтер, удалите все упаковочные материалы, снова установите дополнительные устройства на принтер.</p>
<p><b>Шаг 10</b></p> <p>Проверьте, чтобы были выбраны правильные настройки порта в драйвере принтера.</p> <p>Настройки порта правильные?</p>	<p>Перейти к шагу 11.</p>	<p>Используйте правильные настройки драйвера принтера.</p>
<p><b>Шаг 11</b></p> <p>Проверьте установленный драйвер принтера.</p> <p>Установлен правильный драйвер принтера?</p>	<p>Перейти к шагу 12.</p>	<p>Установите правильный драйвер принтера.</p>

Действия	Да	Нет
<p><b>Шаг 12</b></p> <p>Выключите принтер и приблизительно через 10 секунд снова включите его.</p> <p>Принтер работает?</p>	Неполадка устранена.	Обратитесь в <a href="#">службу технической поддержки</a> .

## Неполадки дополнительных устройств

### Не удастся распознать внутреннее дополнительное устройство

Действия	Да	Нет
<p><b>Шаг 1</b></p> <p>Выключите принтер и приблизительно через 10 секунд снова включите его.</p> <p>Правильно ли работает внутреннее дополнительное устройство?</p>	Неполадка устранена.	Перейти к шагу 2.
<p><b>Шаг 2</b></p> <p>Проверьте, правильно ли установлено внутреннее дополнительное устройство в плату контроллера.</p> <ol style="list-style-type: none"> <li>1. Выключите принтер с помощью выключателем питания и отсоедините кабель питания от розетки электросети.</li> <li>2. Проверьте, установлено ли внутреннее дополнительное устройство в соответствующий разъем платы контроллера.</li> <li>3. Подсоедините кабель питания к принтеру, затем к электрической розетке с правильным заземлением и включите принтер.</li> </ol> <p>Правильно ли установлено внутреннее дополнительное устройство в плату контроллера?</p>	Перейти к шагу 3.	Подсоедините внутреннее дополнительное устройство к плате контроллера.

Действия	Да	Нет
<p><b>Шаг 3</b></p> <p>Распечатайте страницу параметров меню и проверьте наличие внутреннего дополнительного устройства в списке установленных устройств.</p> <p>Указано ли внутреннее дополнительное устройство на странице параметров меню?</p>	<p>Перейти к шагу 4.</p>	<p>Повторно установите внутреннее дополнительное устройство.</p>
<p><b>Шаг 4</b></p> <p>1. Проверьте, выбрано ли внутреннее дополнительное устройство.</p> <p>Возможно, потребуется вручную добавить внутреннее дополнительное устройство в драйвере принтера, чтобы сделать его доступным для заданий печати.</p> <p>2. Повторно отправьте задание на печать.</p> <p>Правильно ли работает внутреннее дополнительное устройство?</p>	<p>Неполадка устранена.</p>	<p>Обратитесь в <a href="#">службу технической поддержки</a>.</p>



## Проблемы с лотком

Действия	Да	Нет
<p><b>Шаг 1</b></p> <p>1. Выдвиньте лоток и выполните одно из следующих действий.</p> <ul style="list-style-type: none"> <li>- Проверьте, не застряла ли бумага.</li> <li>- Проверьте, чтобы направляющие для бумаги соответствовали индикаторам размера бумаги на лотке.</li> <li>- При печати на бумаге пользовательского формата, убедитесь, что направляющие бумаги прилегают к краям бумаги.</li> <li>- Убедитесь в том, что высота стопки загруженной бумаги ниже индикатора максимальной загрузки бумаги.</li> <li>- Убедитесь в том, что бумага лежит ровно в лотке.</li> </ul> <p>2. Проверьте, что лоток закрывается как положено.</p> <p>Лоток работает?</p>	<p>Неполадка устранена.</p>	<p>Перейти к шагу 2.</p>
<p><b>Шаг 2</b></p> <p>1. Выключите принтер и приблизительно через 10 секунд снова включите его.</p> <p>2. Повторно отправьте задание на печать.</p> <p>Лоток работает?</p>	<p>Неполадка устранена.</p>	<p>Перейти к шагу 3.</p>

Действия	Да	Нет
<p><b>Шаг 3</b></p> <p>Проверьте, установлен ли лоток.</p> <p>Распечатайте страницу параметров меню и проверьте наличие лотка в списке установленных дополнительных устройств.</p> <p>Лоток указан в списке на странице параметров меню?</p>	<p>Перейти к шагу 4.</p>	<p>Снова установите лоток. Подробнее см. документацию по установке лотка.</p>
<p><b>Шаг 4</b></p> <p>Убедитесь в том, что лоток доступен в драйвере принтера.</p> <p><b>Примечание.</b> Возможно, потребуется вручную добавить лоток в драйвер принтера, чтобы сделать его доступным для заданий печати.</p> <p>Лоток доступен в драйвере принтера?</p>	<p>Перейти к шагу 5.</p>	<p>Вручную добавьте лоток в драйвер принтера.</p>
<p><b>Шаг 5</b></p> <p>Убедитесь в том, что это дополнительное устройство выбрано.</p> <ol style="list-style-type: none"> <li>1. Выберите данное дополнительное устройство в используемом приложении. Для пользователей Mac OS X 9: убедитесь в том, что принтер настроен в программе Chooser.</li> <li>2. Повторно отправьте задание на печать.</li> </ol> <p>Лоток работает?</p>	<p>Неполадка устранена.</p>	<p>Обратитесь в <a href="#">службу технической поддержки</a>.</p>

## Неполадки при подаче бумаги

### Частые замятия бумаги

Действия	Да	Нет
<p><b>Шаг 1</b></p> <ol style="list-style-type: none"> <li>Выдвиньте лоток и выполните одно из следующих действий.                             <ul style="list-style-type: none"> <li>Убедитесь в том, что бумага лежит ровно в лотке.</li> <li>Проверьте, чтобы направляющие для бумаги соответствовали индикаторам размера бумаги на лотке.</li> <li>Убедитесь в том, что направляющие придвинуты к краям бумаги.</li> <li>Убедитесь в том, что высота стопки загруженной бумаги ниже индикатора максимальной загрузки бумаги.</li> <li>Убедитесь в том, что печать выполняется на бумаге рекомендованного размера и типа.</li> </ul> </li> <li>Вставьте лоток должным образом.</li> </ol> <p>Если функция Восстановление после замятия включена, тогда задания будут повторно распечатаны.</p> <p>Часто ли происходят замятия бумаги?</p>	<p>Перейти к шагу 2.</p>	<p>Неполадка устранена.</p>
<p><b>Шаг 2</b></p> <ol style="list-style-type: none"> <li>Загрузите бумагу из новой пачки.</li> </ol> <p><b>Примечание.</b> Бумага может отсыреть вследствие повышенной влажности воздуха. До загрузки в принтер бумагу следует хранить в фирменной упаковке.</p> <ol style="list-style-type: none"> <li>Повторно отправьте задание на печать.</li> </ol> <p>Часто ли происходят замятия бумаги?</p>	<p>Перейти к шагу 3.</p>	<p>Неполадка устранена.</p>

Действия	Да	Нет
<p><b>Шаг 3</b></p> <p>1. Ознакомьтесь с рекомендациями по предотвращению замятий. Подробнее см. <a href="#">Предотвращение замятия материалов для печати</a>.</p> <p>2. Выполните инструкции в рекомендациях, затем повторно отправьте задание на печать.</p> <p>Часто ли происходят замятия бумаги?</p>	<p>Обратитесь в <a href="#">службу технической поддержки</a>.</p>	<p>Неполадка устранена.</p>

### После извлечения замятой бумаги продолжает отображаться сообщение о замятии бумаги

Действия	Да	Нет
<p>Откройте переднюю дверцу и удалите все лотки.</p> <p>1. Удалите замятые страницы.</p> <p><b>Примечание.</b> Убедитесь в полном извлечении обрывков бумаги.</p> <p>2. Нажмите кнопку , чтобы закрыть сообщение и продолжить печать.</p> <p>Продолжает ли отображаться сообщение о замятии бумаги после удаления замятых страниц?</p>	<p>Обратитесь в <a href="#">службу технической поддержки</a>.</p>	<p>Неполадка устранена.</p>

## Замятые страницы повторно не распечатываются



Действия	Да	Нет
<p>1. В меню «Восстановление печати» для параметра «Восстановление после замятия» выберите значение «Авто» или «Вкл». Для доступа к меню «Восстановление печати» выполните одно из следующих действий.</p> <ul style="list-style-type: none"> <li>- Если принтер подключен к сети, откройте веб-браузер и введите IP-адрес принтера в поле адреса. Затем выберите <b>Параметры &gt;Общие параметры &gt;Восстановление печати</b>.</li> </ul> <p><b>Примечание.</b> Если IP-адрес принтера неизвестен, распечатайте страницу настроек сети и в разделе TCP/IP найдите IP-адрес принтера.</p> <ul style="list-style-type: none"> <li>- Если принтер подключен к компьютеру с помощью кабеля USB, откройте утилиту настройки параметров локального принтера для Windows или программу настройки параметров принтера для Macintosh.</li> </ul> <p>2. Снова отправьте на печать страницы, которые не распечатались.</p> <p>Распечатались ли замятые страницы повторно?</p>	Неполадка устранена.	Обратитесь в <a href="#">службу технической поддержки</a> .

## Устранение проблем печати

### Проблемы при печати

#### Задания печати не распечатываются

Действия	Да	Нет
<p><b>Шаг 1</b></p> <p>1. Из документа, который вы пытаетесь распечатать, откройте диалоговое окно «Печать» и проверьте, выбран ли правильный принтер.</p> <p><b>Примечание.</b> Если выбран не использующийся по умолчанию принтер, необходимо выбирать принтер для каждого документа, которые требуется напечатать.</p> <p>2. Повторно отправьте задание на печать.</p> <p>Выполняется ли печать заданий?</p>	Неполадка устранена.	Перейти к шагу 2.

Действия	Да	Нет
<p><b>Шаг 2</b></p> <p>1. Проверьте, подключен ли принтер к сети питания, включен ли он и совпадает ли последовательность индикаторов на панели управления с последовательностью на следующей иллюстрации.</p> <div data-bbox="462 443 743 680" style="text-align: center;">  </div> <p>Готов</p> <p> - Вкл.</p> <p>2. Повторно отправьте задание на печать.</p> <p>Выполняется ли печать заданий?</p>	<p>Неполадка устранена.</p>	<p>Перейти к шагу 3.</p>
<p><b>Шаг 3</b></p> <p>Если на панели управления принтера для последовательности индикаторов отображено сообщение об ошибке, закройте его. Подробная информация о последовательностях индикаторов на панели управления принтера представлена в разделе <a href="#">Знакомство с сообщениями принтера</a>.</p> <p><b>Примечание.</b> После закрытия сообщения принтер продолжает печатать.</p> <p>Выполняется ли печать заданий?</p>	<p>Неполадка устранена.</p>	<p>Перейти к шагу 4.</p>
<p><b>Шаг 4</b></p> <p>1. Проверьте, функционируют ли порты (USB, последовательный или Ethernet) и надежно ли подсоединены кабеля к компьютеру и принтеру.</p> <p><b>Примечание.</b> Подробнее см. документацию по установке, входящую в комплект поставки принтера.</p> <p>2. Повторно отправьте задание на печать.</p> <p>Выполняется ли печать заданий?</p>	<p>Неполадка устранена.</p>	<p>Перейти к шагу 5.</p>

Действия	Да	Нет
<p><b>Шаг 5</b></p> <ol style="list-style-type: none"> <li>1. Выключите принтер и приблизительно через 10 секунд снова включите его.</li> <li>2. Повторно отправьте задание на печать.</li> </ol> <p>Выполняется ли печать заданий?</p>	Неполадка устранена.	Перейти к шагу 6.
<p><b>Шаг 6</b></p> <ol style="list-style-type: none"> <li>1. Удалите и повторно установите драйвер принтера. Подробнее см. <a href="#">Установка драйвера принтера.</a></li> <li>2. Повторно отправьте задание на печать.</li> </ol> <p>Выполняется ли печать заданий?</p>	Неполадка устранена.	Обратитесь в <a href="#">службу технической поддержки.</a>

## Скорость печати снижается

### Примечания.

- При печати на бумаге узкого формата принтер печатает с меньшей скоростью во избежание повреждения термоблока.
- Скорость принтера может уменьшиться при печати в течение длительного времени или при печати с повышенной температурой.
- Скорость принтера также можно уменьшить, установив выходное разрешение принтера в значение 1200 точек на дюйм.

Действия	Да	Нет
<p>Загрузите бумагу формата Letter или A4 в данный лоток, а затем повторно отправьте задание на печать.</p> <p>Увеличилась ли скорость печати?</p>	Неполадка устранена.	Обратитесь в <a href="#">службу технической поддержки.</a>

## Печать задания выполняется медленнее, чем ожидалось

Действия	Да	Нет
<p><b>Шаг 1</b></p> <p>Уменьшите количество и размер шрифтов, количество и сложность изображений, количество страниц в задании печати, а затем повторно отправьте задание на печать.</p> <p>Распечатывается ли задание дольше ожидаемого времени?</p>	<p>Перейти к шагу 2.</p>	<p>Неполадка устранена.</p>
<p><b>Шаг 2</b></p> <p>В меню «Восстановление печати» отключите параметр «Защита страницы». Для доступа к меню «Восстановление печати» выполните одно из следующих действий.</p> <ul style="list-style-type: none"> <li>• Если принтер подключен к сети, откройте веб-браузер и введите IP-адрес принтера в поле адреса. Затем выберите <b>Параметры &gt;Общие параметры &gt;Восстановление печати</b>.</li> </ul> <p><b>Примечание.</b> Если IP-адрес принтера неизвестен, распечатайте страницу настроек сети и в разделе TCP/IP найдите IP-адрес принтера.</p> <ul style="list-style-type: none"> <li>• Если принтер подключен к компьютеру с помощью кабеля USB, откройте утилиту настройки параметров локального принтера для Windows или программу настройки параметров принтера для Macintosh.</li> </ul> <p>Распечатывается ли задание дольше ожидаемого времени?</p>	<p>Перейти к шагу 3.</p>	<p>Неполадка устранена.</p>





Действия	Да	Нет
<p><b>Шаг 3</b></p> <p>В меню «Экономичный режим» измените настройки для защиты экологии. Для доступа к меню «Экономичный режим» выполните одно из следующих действий.</p> <ul style="list-style-type: none"> <li>Если принтер подключен к сети, откройте веб-браузер и введите IP-адрес принтера в поле адреса. Затем выберите <b>Параметры &gt;Общие параметры &gt;Экономичный режим</b>.</li> </ul> <p><b>Примечание.</b> Если IP-адрес принтера неизвестен, распечатайте страницу настроек сети и в разделе TCP/IP найдите IP-адрес принтера.</p> <ul style="list-style-type: none"> <li>Если принтер подключен к компьютеру с помощью кабеля USB, откройте утилиту настройки параметров локального принтера для Windows или программу настройки параметров принтера для Macintosh.</li> </ul> <p><b>Примечание.</b> При использовании настроек экономичного режима может быть заметно некоторое снижение производительности.</p> <p>Распечатывается ли задание дольше ожидаемого времени?</p>	<p>Установите в принтер дополнительную память.</p>	<p>Неполадка устранена.</p>

**Для задания на печать применяется бумага неподходящего типа либо бумага загружена в неподходящий лоток**

Действия	Да	Нет
<p><b>Шаг 1</b></p> <ol style="list-style-type: none"> <li>Проверьте, что для печати используется бумага, которая поддерживается для лотка.</li> <li>Повторно отправьте задание на печать.</li> </ol> <p>Выполняется ли печать из правильного лотка или на правильной бумаге?</p>	<p>Неполадка устранена.</p>	<p>Перейти к шагу 2.</p>

Действия	Да	Нет
<p><b>Шаг 2</b></p> <p>1. В меню «Бумага» укажите формат и тип бумаги, которые соответствуют загруженной в лоток бумаге. Для доступа к меню «Бумага», выполните одно из следующих действий.</p> <ul style="list-style-type: none"> <li>- Если принтер подключен к сети, откройте веб-браузер и введите IP-адрес принтера в поле адреса. Затем выберите <b>Параметры &gt; Меню «Бумага»</b>.</li> </ul> <p><b>Примечание.</b> Если IP-адрес принтера неизвестен, распечатайте страницу настроек сети и в разделе TCP/IP найдите IP-адрес принтера.</p> <ul style="list-style-type: none"> <li>- Если принтер подключен к компьютеру с помощью кабеля USB, откройте утилиту настройки параметров локального принтера для Windows или программу настройки параметров принтера для Macintosh.</li> </ul> <p>2. Повторно отправьте задание на печать.</p> <p>Выполняется ли печать из правильного лотка или на правильной бумаге?</p>	<p>Неполадка устранена.</p>	<p>Перейти к шагу 3.</p>
<p><b>Шаг 3</b></p> <p>1. В зависимости от операционной системы откройте диалоговое окно «Настройка печати» или «Печать» и укажите тип бумаги.</p> <p>2. Повторно отправьте задание на печать.</p> <p>Выполняется ли печать из правильного лотка или на правильной бумаге?</p>	<p>Неполадка устранена.</p>	<p>Обратитесь в <a href="#">службу технической поддержки</a>.</p>

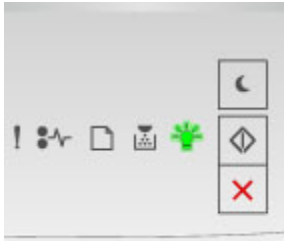
## Печатаются неверные символы

Действия	Да	Нет
<p><b>Шаг 1</b></p> <p>Проверьте, соответствует ли последовательность индикатора на панели управления принтера той, что указана на следующем рисунке.</p>  <p>Шестнадцатеричный дамп</p> <p> - Медленно мигает</p> <p>Совпадают ли последовательности индикации?</p>	<p>Отключите принтер, а затем снова включите его, чтобы выключить режим «Шестнадцатеричный дамп».</p>	<p>Перейти к шагу 2.</p>
<p><b>Шаг 2</b></p> <ol style="list-style-type: none"> <li>1. Откройте веб-обозреватель и в поле адреса введите IP-адрес принтера.</li> <li>2. Выберите <b>Параметры &gt; Сеть/порты</b>, а затем нажмите <b>Стандартная сеть</b> или <b>Сеть [x]</b>.</li> <li>3. Выберите <b>PCL SmartSwitch</b> или <b>PS SmartSwitch</b>, а затем нажмите <b>Отправить</b>.</li> <li>4. Повторно отправьте задание на печать.</li> </ol> <p>Распечатываются ли неверные символы?</p>	<p>Обратитесь в <a href="#">службу технической поддержки</a>.</p>	<p>Неполадка устранена.</p>

## Не работает функция связывания лотков

**Примечание.** В лотках и многоцелевом устройстве подачи не выполняется автоматическое распознавание формата бумаги. Формат требуется установить в меню "Формат и тип бумаги".

Действия	Да	Нет
<p>1. В меню «Бумага» задайте формат и тип бумаги в соответствии с бумагой, загруженной в связываемые лотки. Для доступа к меню «Бумага», выполните одно из следующих действий.</p> <ul style="list-style-type: none"> <li>- Если принтер подключен к сети, откройте веб-браузер и введите IP-адрес принтера в поле адреса. Затем выберите <b>Параметры &gt; Меню «Бумага»</b>.</li> </ul> <p><b>Примечание.</b> Если IP-адрес принтера неизвестен, распечатайте страницу настроек сети и в разделе TCP/IP найдите IP-адрес принтера.</p> <ul style="list-style-type: none"> <li>- Если принтер подключен к компьютеру с помощью кабеля USB, откройте утилиту настройки параметров локального принтера для Windows или программу настройки параметров принтера для Macintosh.</li> </ul> <p><b>Примечание.</b> Для связываемых лотков должны быть указаны одинаковые форматы и типы бумаги.</p> <p>2. Повторно отправьте задание на печать.</p> <p>Правильно ли связаны лотки?</p>	<p>Неполадка устранена.</p>	<p>Обратитесь в <a href="#">службу технической поддержки</a>.</p>

## При печати больших заданий не выполняется разбор по копиям

Действия	Да	Нет
<p><b>Шаг 1</b></p> <p>1. В меню «Оформление» выберите параметр «Разбор по копиям». Для доступа к меню «Оформление» выполните одно из следующих действий.</p> <ul style="list-style-type: none"> <li>- Если принтер подключен к сети, откройте веб-браузер и введите IP-адрес принтера в поле адреса. Затем выберите <b>Параметры &gt;Параметры печати &gt;Меню «Оформление»</b>.</li> </ul> <p><b>Примечание.</b> Если IP-адрес принтера неизвестен, распечатайте страницу настроек сети и в разделе TCP/IP найдите IP-адрес принтера.</p> <ul style="list-style-type: none"> <li>- Если принтер подключен к компьютеру с помощью кабеля USB, откройте утилиту настройки параметров локального принтера для Windows или программу настройки параметров принтера для Macintosh.</li> </ul> <p>2. Повторно отправьте задание на печать.</p> <p>Правильно ли выполняется печать и разбор по копиям?</p>	Неполадка устранена.	Перейти к шагу 2.
<p><b>Шаг 2</b></p> <p>1. Из программного обеспечения принтера выберите функцию «Разбор по копиям».</p> <p><b>Примечание.</b> Если в программном обеспечении для параметра "Разбор по копиям" задано значение "Выкл.", значение этого параметра, заданное в меню "Оформление", игнорируется.</p> <p>2. Повторно отправьте задание на печать.</p> <p>Правильно ли выполняется печать и разбор по копиям?</p>	Неполадка устранена.	Перейти к шагу 3.
<p><b>Шаг 3</b></p> <p>Уменьшите количество и размер шрифтов, количество и сложность изображений, а также количество страниц в задании.</p> <p>Правильно ли выполняется печать и разбор по копиям?</p>	Неполадка устранена.	Обратитесь в <a href="#">службу технической поддержки</a> .

**Возникают незапланированные разрывы страниц**

Действия	Да	Нет
<p><b>Шаг 1</b></p> <p>В меню «Настройка» настройте параметр времени ожидания принтера. Для доступа к меню «Настройка», выполните одно из следующих действий.</p> <ul style="list-style-type: none"> <li>• Если принтер подключен к сети, подключитесь к Embedded Web Server. <ul style="list-style-type: none"> <li>a. Откройте веб-обозреватель и в поле адреса введите IP-адрес принтера. <p><b>Примечание.</b> Если IP-адрес принтера неизвестен, распечатайте страницу настроек сети и в разделе TCP/IP найдите IP-адрес принтера.</p> </li> <li>b. Выберите: <p><b>Параметры &gt;Общие параметры &gt;Время ожидания &gt;настройте параметр времени ожидания печати &gt;Отправить</b></p> </li> </ul> </li> <li>• Если принтер подключен к компьютеру с помощью кабеля USB, откройте утилиту настройки параметров локального принтера для Windows или программу настройки параметров принтера для Macintosh.</li> </ul> <p>Правильно ли распечатан файл?</p>	Неполадка устранена.	Перейти к шагу 2.
<p><b>Шаг 2</b></p> <ol style="list-style-type: none"> <li>1. Проверьте исходный файл на ручные разрывы страниц.</li> <li>2. Повторно отправьте задание на печать.</li> </ol> <p>Правильно ли распечатан файл?</p>	Неполадка устранена.	Обратитесь в <a href="#">службу технической поддержки</a> .

## Неполадки, связанные с качеством печати

### Принтер при печати выдает пустые страницы

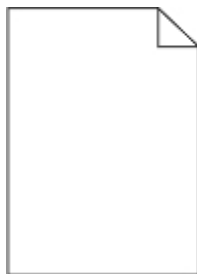

Назначение	Да	Нет
<p><b>Шаг 1</b></p> <p>1. Проверьте, остался ли упаковочный материал на формирователе изображения.</p> <p>a. Извлеките картридж с тонером, а затем формирователь изображения.</p> <p>b. Проверьте, полностью ли удален упаковочный материал с формирователя изображения.</p> <p><b>ПРЕДУПРЕЖДЕНИЕ. Возможность повреждения:</b> Не оставляйте формирователь изображения под воздействием света дольше 10 минут. Длительное воздействие света может привести к снижению качества печати.</p> <p>c. Повторно установите формирователь изображения, затем картридж.</p> <p>2. Повторно отправьте задание на печать.</p> <p>Принтер по-прежнему при печати выдает пустые страницы?</p>	<p>Перейти к шагу 2.</p>	<p>Неполадка устранена.</p>

Назначение	Да	Нет
<p><b>Шаг 2</b></p> <p>1. Перераспределите тонер в формирвателе изображения.</p> <p>a. Извлеките картридж с тонером, а затем формирватель изображения.</p> <p>b. Резко встряхните формирватель изображения.</p> <p><b>ПРЕДУПРЕЖДЕНИЕ. Возможность повреждения:</b> Не оставляйте формирватель изображения под воздействием света дольше 10 минут. Длительное воздействие света может привести к снижению качества печати.</p> <p>c. Повторно установите формирватель изображения, затем картридж.</p> <p>2. Повторно отправьте задание на печать.</p> <p>Принтер по-прежнему при печати выдает пустые страницы?</p>	<p>Перейти к шагу 3.</p>	<p>Неполадка устранена.</p>
<p><b>Шаг 3</b></p> <p>Замените формирватель изображения и повторно отправьте задание на печать.</p> <p>Принтер по-прежнему при печати выдает пустые страницы?</p>	<p>Обратитесь в <a href="#">службу технической поддержки</a>.</p>	<p>Неполадка устранена.</p>

### Обрезанные страницы или изображения

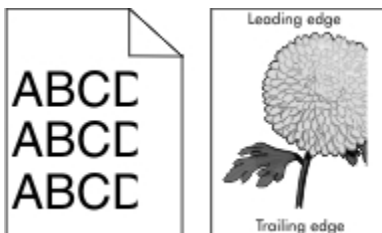



Назначение	Да	Нет
<p><b>Шаг 1</b></p> <ol style="list-style-type: none"> <li>Отрегулируйте положение направляющих длины и ширины в лотке в соответствии с форматом загруженной бумаги.</li> <li>Повторно отправьте задание на печать.</li> </ol> <p>Страница или изображение обрезано?</p>	<p>Перейти к шагу 2.</p>	<p>Неполадка устранена.</p>
<p><b>Шаг 2</b></p> <p>В меню «Бумага» укажите формат и тип бумаги, которые соответствуют загруженной в лоток бумаге. Для доступа к меню «Бумага», выполните одно из следующих действий.</p> <ul style="list-style-type: none"> <li>Если принтер подключен к сети, откройте веб-браузер и введите IP-адрес принтера в поле адреса. Затем выберите <b>Параметры &gt; Меню «Бумага»</b>.</li> </ul> <p><b>Примечание.</b> Если IP-адрес принтера неизвестен, распечатайте страницу настроек сети и в разделе TCP/IP найдите IP-адрес принтера.</p> <ul style="list-style-type: none"> <li>Если принтер подключен к компьютеру с помощью кабеля USB, откройте утилиту настройки параметров локального принтера для Windows или программу настройки параметров принтера для Macintosh.</li> </ul> <p>Соответствуют ли параметры формата и типа бумаге, загруженной в лоток?</p>	<p>Перейти к шагу 3.</p>	<p>Выполните одно или несколько из указанных ниже действий.</p> <ul style="list-style-type: none"> <li>В параметрах лотка укажите правильный формат и тип бумаги, которые соответствуют загруженной в лоток бумаге.</li> <li>Замените бумагу, загруженную в лоток в соответствии с форматом и типом бумаги, указанных в параметрах лотка.</li> </ul>
<p><b>Шаг 3</b></p> <ol style="list-style-type: none"> <li>В зависимости от операционной системы укажите формат и тип бумаги в диалоговом окне «Настройка печати» или «Печать».</li> <li>Повторно отправьте задание на печать.</li> </ol> <p>Страница или изображение обрезано?</p>	<p>Перейти к шагу 4.</p>	<p>Неполадка устранена.</p>

Назначение	Да	Нет
<p><b>Шаг 4</b></p> <p>1. Снова установите блок формирования изображения.</p> <p>а. Извлеките картридж с тонером.</p> <p>б. Извлеките формирователь изображения.</p> <p><b>ПРЕДУПРЕЖДЕНИЕ. Возможность повреждения:</b> Не оставляйте формирователь изображения под воздействием света дольше 10 минут. Длительное воздействие света может привести к снижению качества печати.</p> <p>в. Установите формирователь изображения, а затем картридж.</p> <p>2. Повторно отправьте задание на печать.</p> <p>Страница или изображение обрезано?</p>	<p>Обратитесь в <a href="#">службу технической поддержки</a>.</p>	<p>Неполадка устранена.</p>

### При печати на изображении появляется некоторый оттенок

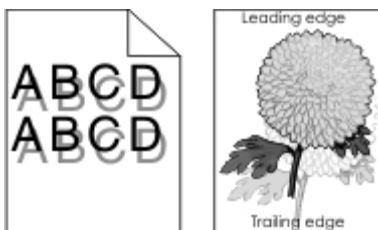

Действия	Да	Нет
<p><b>Шаг 1</b></p> <p>Проверьте, загружена ли в лоток бумага соответствующего типа и плотности.</p> <p>Бумага соответствующего типа и плотности загружена в лоток?</p>	<p>Перейти к шагу 2.</p>	<p>Загрузите в лоток бумагу соответствующего типа и плотности.</p>

Действия	Да	Нет
<p><b>Шаг 2</b></p> <p>В меню «Бумага» укажите формат и тип бумаги, которые соответствуют загруженной в лоток бумаге. Для доступа к меню «Бумага», выполните одно из следующих действий.</p> <ul style="list-style-type: none"> <li>• Если принтер подключен к сети, откройте веб-браузер и введите IP-адрес принтера в поле адреса. Затем выберите <b>Параметры &gt; Меню «Бумага»</b>.</li> </ul> <p><b>Примечание.</b> Если IP-адрес принтера неизвестен, распечатайте страницу настроек сети и в разделе TCP/IP найдите IP-адрес принтера.</p> <ul style="list-style-type: none"> <li>• Если принтер подключен к компьютеру с помощью кабеля USB, откройте утилиту настройки параметров локального принтера для Windows или программу настройки параметров принтера для Macintosh.</li> </ul> <p>Соответствуют ли параметры типа и плотности бумаги, загруженной в лоток?</p>	<p>Перейти к шагу 3.</p>	<p>Замените тип и плотность бумаги для соответствия загруженной в лоток бумаге.</p>
<p><b>Шаг 3</b></p> <ol style="list-style-type: none"> <li>1. В зависимости от операционной системы укажите тип и плотность бумаги в диалоговом окне «Настройка печати» или «Печать».</li> <li>2. Повторно отправьте задание на печать.</li> </ol> <p>При печати на изображении по-прежнему появляется некоторый оттенок?</p>	<p>Перейти к шагу 4.</p>	<p>Неполадка устранена.</p>

Действия	Да	Нет
<p><b>Шаг 4</b></p> <p>Замените блок формирования изображения и повторно отправьте задание на печать.</p> <p>При печати на изображении по-прежнему появляется некоторый оттенок?</p>	<p>Обратитесь в <a href="#">службу технической поддержки</a>.</p>	<p>Неполадка устранена.</p>

### Серый фон на распечатываемых изображениях

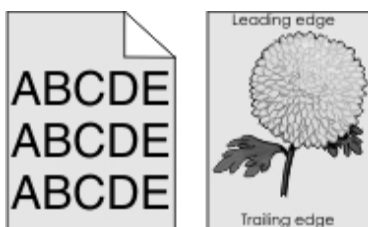

Действия	Да	Нет
<p><b>Шаг 1</b></p> <p>1. Для уменьшения плотности тонера в меню «Качество» выберите меньшее значение. Для доступа к меню «Качество» выполните одно из следующих действий.</p> <ul style="list-style-type: none"> <li>- Если принтер подключен к сети, откройте веб-браузер и введите IP-адрес принтера в поле адреса. Затем выберите <b>Параметры &gt;Параметры печати &gt;Меню «Качество»</b>.</li> </ul> <p><b>Примечание.</b> Если IP-адрес принтера неизвестен, распечатайте страницу настроек сети и в разделе TCP/IP найдите IP-адрес принтера.</p> <ul style="list-style-type: none"> <li>- Если принтер подключен к компьютеру с помощью кабеля USB, откройте утилиту настройки параметров локального принтера для Windows или программу настройки параметров принтера для Macintosh.</li> </ul> <p><b>Примечание.</b> Заводской настройкой по умолчанию является значение 8.</p> <p>2. Повторно отправьте задание на печать.</p> <p>Исчез ли серый фон на распечатываемых изображениях?</p>	<p>Неполадка устранена.</p>	<p>Перейти к шагу 2.</p>

Действия	Да	Нет
<p><b>Шаг 2</b></p> <p>Повторно установите формирователь изображения, а затем картридж с тонером.</p> <ol style="list-style-type: none"> <li>1. Извлеките картридж с тонером.</li> <li>2. Извлеките формирователь изображения.</li> </ol> <p><b>ПРЕДУПРЕЖДЕНИЕ. Возможность повреждения:</b> Не оставляйте формирователь изображения под воздействием света дольше 10 минут. Длительное воздействие света может привести к снижению качества печати.</p> <ol style="list-style-type: none"> <li>3. Повторно установите формирователь изображения, затем картридж.</li> <li>4. Повторно отправьте задание на печать.</li> </ol> <p>Исчез ли серый фон на распечатываемых изображениях?</p>	<p>Неполадка устранена.</p>	<p>Обратитесь в <a href="#">службу технической поддержки</a>.</p>

## Неверные поля на распечатываемых изображениях

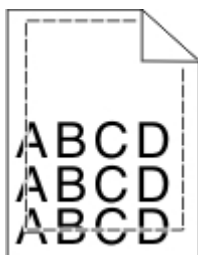

Назначение	Да	Нет
<p><b>Шаг 1</b></p> <ol style="list-style-type: none"> <li>1. Отрегулируйте положение направляющих ширины и длины в лотке в соответствии с форматом загруженной бумаги.</li> <li>2. Повторно отправьте задание на печать.</li> </ol> <p>Размер полей правильный?</p>	<p>Неполадка устранена.</p>	<p>Перейти к шагу 2.</p>

Назначение	Да	Нет
<p><b>Шаг 2</b></p> <p>Проверьте, соответствует ли параметр формата бумаги, указанный в меню «Бумага», загруженной в лоток бумаге. Для доступа к меню «Бумага», выполните одно из следующих действий.</p> <ul style="list-style-type: none"> <li>Если принтер подключен к сети, откройте веб-браузер и введите IP-адрес принтера в поле адреса. Затем выберите <b>Параметры &gt; Меню «Бумага»</b>.</li> </ul> <p><b>Примечание.</b> Если IP-адрес принтера неизвестен, распечатайте страницу настроек сети и в разделе TCP/IP найдите IP-адрес принтера.</p> <ul style="list-style-type: none"> <li>Если принтер подключен к компьютеру с помощью кабеля USB, откройте утилиту настройки параметров локального принтера для Windows или программу настройки параметров принтера для Macintosh.</li> </ul> <p>Соответствует ли параметр формата загруженной в лоток бумаге?</p>	<p>Перейти к шагу 3.</p>	<p>Выполните одно или несколько из указанных ниже действий.</p> <ul style="list-style-type: none"> <li>Измените параметр формата бумаги в соответствии с загруженной в лоток бумагой.</li> <li>Замените загруженную в лоток бумагу в соответствии с заданным форматом бумаги.</li> </ul>
<p><b>Шаг 3</b></p> <ol style="list-style-type: none"> <li>В зависимости от операционной системы укажите формат бумаги в диалоговом окне "Настройка печати" или "Печать".</li> <li>Повторно отправьте задание на печать.</li> </ol> <p>Размер полей правильный?</p>	<p>Неполадка устранена.</p>	<p>Обратитесь в <a href="#">службу технической поддержки</a>.</p>

## Скручивание бумаги

Назначение	Да	Нет
<p><b>Шаг 1</b></p> <p>Отрегулируйте положение направляющих ширины и длины в лотке в соответствии с форматом загруженной бумаги.</p> <p>Направляющие ширины и длины установлены правильно?</p>	<p>Перейти к шагу 2.</p>	<p>Настройте направляющие ширины и длины.</p>

Назначение	Да	Нет
<p><b>Шаг 2</b></p> <p>В меню «Бумага» укажите формат и тип бумаги, которые соответствуют загруженной в лоток бумаге. Для доступа к меню «Бумага» выполните одно из следующих действий.</p> <ul style="list-style-type: none"> <li>Если принтер подключен к сети, откройте веб-браузер и введите IP-адрес принтера в поле адреса. Затем выберите <b>Параметры &gt; Меню «Бумага»</b>.</li> </ul> <p><b>Примечание.</b> Если IP-адрес принтера неизвестен, распечатайте страницу настроек сети и в разделе TCP/IP найдите IP-адрес принтера.</p> <ul style="list-style-type: none"> <li>Если принтер подключен к компьютеру с помощью кабеля USB, откройте утилиту настройки параметров локального принтера для Windows или программу настройки параметров принтера для Macintosh.</li> </ul> <p>Параметры типа и плотности бумаги соответствуют типу и плотности загруженной в лоток бумаге?</p>	<p>Перейти к шагу 3.</p>	<p>Замените тип и плотность бумаги для соответствия загруженной в лоток бумаге.</p>
<p><b>Шаг 3</b></p> <ol style="list-style-type: none"> <li>В зависимости от операционной системы укажите тип и плотность бумаги в диалоговом окне "Настройка печати" или "Печать".</li> <li>Повторно отправьте задание на печать.</li> </ol> <p>По-прежнему происходит скручивание бумаги?</p>	<p>Перейти к шагу 4.</p>	<p>Неполадка устранена.</p>
<p><b>Шаг 4</b></p> <ol style="list-style-type: none"> <li>Извлеките бумагу с лотка и переверните ее другой стороной вверх.</li> <li>Повторно отправьте задание на печать.</li> </ol> <p>По-прежнему происходит скручивание бумаги?</p>	<p>Перейти к шагу 5.</p>	<p>Неполадка устранена.</p>

Назначение	Да	Нет
<p><b>Шаг 5</b></p> <p>1. Загрузите бумагу из новой пачки.</p> <p><b>Примечание.</b> Бумага может отсыреть вследствие повышенной влажности воздуха. До загрузки в принтер бумагу следует хранить в фирменной упаковке.</p> <p>2. Повторно отправьте задание на печать.</p> <p>По-прежнему происходит скручивание бумаги?</p>	<p>Обратитесь в <a href="#">службу технической поддержки</a>.</p>	<p>Неполадка устранена.</p>

### Неоднородное качество печати

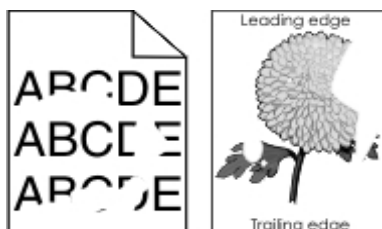

Назначение	Да	Нет
<p><b>Шаг 1</b></p> <p>1. Отрегулируйте положение направляющих ширины и длины в лотке в соответствии с форматом загруженной в лоток бумаги.</p> <p>2. Повторно отправьте задание на печать.</p> <p>По-прежнему отображается неровное качество печати?</p>	<p>Перейти к шагу 2.</p>	<p>Неполадка устранена.</p>



Назначение	Да	Нет
<p><b>Шаг 2</b></p> <p>В меню «Бумага» укажите формат и тип бумаги, которые соответствуют загруженной в лоток бумаге. Для доступа к меню «Бумага», выполните одно из следующих действий.</p> <ul style="list-style-type: none"> <li>• Если принтер подключен к сети, откройте веб-браузер и введите IP-адрес принтера в поле адреса. Затем выберите <b>Параметры &gt;Меню «Бумага»</b>.</li> </ul> <p><b>Примечание.</b> Если IP-адрес принтера неизвестен, распечатайте страницу настроек сети и в разделе TCP/IP найдите IP-адрес принтера.</p> <ul style="list-style-type: none"> <li>• Если принтер подключен к компьютеру с помощью кабеля USB, откройте утилиту настройки параметров локального принтера для Windows или программу настройки параметров принтера для Macintosh.</li> </ul> <p>Параметры принтера соответствуют типу и плотности загруженной в лоток бумаги?</p>	<p>Перейти к шагу 3.</p>	<p>В параметрах лотка укажите правильный тип и плотность бумаги, которые соответствуют загруженной в лоток бумаге.</p>
<p><b>Шаг 3</b></p> <ol style="list-style-type: none"> <li>1. В зависимости от операционной системы укажите тип и плотность бумаги в диалоговом окне «Настройка печати» или «Печать».</li> <li>2. Повторно отправьте задание на печать.</li> </ol> <p>По-прежнему отображается неровное качество печати?</p>	<p>Перейти к шагу 4.</p>	<p>Неполадка устранена.</p>

Назначение	Да	Нет
<p><b>Шаг 4</b></p> <p>Проверьте загруженную в лоток бумагу – возможно, используется тисненая бумага с шероховатой поверхностью.</p> <p>Выполняется печать на тисненой бумаге с шероховатой поверхностью?</p>	<p>В меню «Фактура бумаги» измените фактуру бумаги. Для доступа к меню «Фактура бумаги», выполните одно из следующих действий.</p> <ul style="list-style-type: none"> <li>Если принтер подключен к сети, откройте веб-браузер и введите IP-адрес принтера в поле адреса. Затем выберите <b>Параметры &gt;Меню «Бумага» &gt;Фактура бумаги</b>.</li> </ul> <p><b>Примечание.</b> Если IP-адрес принтера неизвестен, распечатайте страницу настроек сети и в разделе TCP/IP найдите IP-адрес принтера.</p> <ul style="list-style-type: none"> <li>Если принтер подключен к компьютеру с помощью кабеля USB, откройте утилиту настройки параметров локального принтера для Windows или программу настройки параметров принтера для Macintosh.</li> </ul>	<p>Перейти к шагу 5.</p>
<p><b>Шаг 5</b></p> <p>1. Загрузите бумагу из новой пачки.</p> <p><b>Примечание.</b> Бумага может отсыреть вследствие повышенной влажности воздуха. До загрузки в принтер бумагу следует хранить в фирменной упаковке.</p> <p>2. Повторно отправьте задание на печать.</p> <p>По-прежнему отображается неровное качество печати?</p>	<p>Перейти к шагу 6.</p>	<p>Неполадка устранена.</p>
<p><b>Шаг 6</b></p> <p>Замените формирователь изображения и повторно отправьте задание на печать.</p> <p>По-прежнему отображается неровное качество печати?</p>	<p>Обратитесь в <a href="#">службу технической поддержки</a>.</p>	<p>Неполадка устранена.</p>

## При печати на изображениях появляются повторяющиеся дефекты

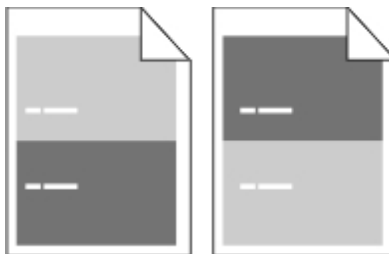

Действия	Да	Нет
<p><b>Шаг 1</b></p> <p>Измерьте расстояние между дефектами.</p> <p>Проверьте, составляет ли расстояние между дефектами:</p> <ul style="list-style-type: none"> <li>- 97 мм (3,82 дюйма)</li> <li>- 47 мм (1,85 дюйма)</li> <li>- 38 мм (1,5 дюйма)</li> </ul> <p>Равно ли расстояние между дефектами одной из вышеперечисленных величин?</p>	<p>Перейти к шагу 2.</p>	<ol style="list-style-type: none"> <li>1. Проверьте, составляет ли расстояние между дефектами 80 мм (3,15 дюйма).</li> <li>2. Запишите значение расстояния и обратитесь в <a href="#">службу технической поддержки</a>.</li> </ol>
<p><b>Шаг 2</b></p> <p>Замените блок формирования изображения и повторно отправьте задание на печать.</p> <p>Повторяющиеся дефекты все еще появляются?</p>	<p>Обратитесь в <a href="#">службу технической поддержки</a>.</p>	<p>Неполадка устранена.</p>

## Слишком темная печать

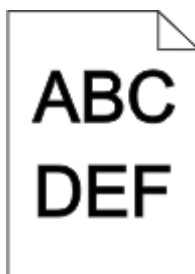

Действия	Да	Нет
<p><b>Шаг 1</b></p> <p>1. В меню «Качество» уменьшите плотность тонера. Для доступа к меню «Качество» выполните одно из следующих действий.</p> <ul style="list-style-type: none"> <li>- Если принтер подключен к сети, откройте веб-браузер и введите IP-адрес принтера в поле адреса. Затем выберите <b>Параметры &gt;Параметры принтера &gt;Меню «Качество»</b>.</li> </ul> <p><b>Примечание.</b> Если IP-адрес принтера неизвестен, распечатайте страницу настроек сети и в разделе TCP/IP найдите IP-адрес принтера.</p> <ul style="list-style-type: none"> <li>- Если принтер подключен к компьютеру с помощью кабеля USB, откройте утилиту настройки параметров локального принтера для Windows или программу настройки параметров принтера для Macintosh.</li> </ul> <p><b>Примечание.</b> Заводской настройкой по умолчанию является значение 8.</p> <p>2. Повторно отправьте задание на печать.</p> <p>По-прежнему печать слишком темная?</p>	<p>Перейти к шагу 2.</p>	<p>Неполадка устранена.</p>

Действия	Да	Нет
<p><b>Шаг 2</b></p> <p>1. В меню «Бумага» проверьте, соответствует ли параметры типа, фактуры и плотности загруженной в лоток бумаге. Для доступа к меню «Бумага», выполните одно из следующих действий.</p> <ul style="list-style-type: none"> <li>- Если принтер подключен к сети, откройте веб-браузер и введите IP-адрес принтера в поле адреса. Затем выберите <b>Параметры &gt; Меню «Бумага»</b>.</li> </ul> <p><b>Примечание.</b> Если IP-адрес принтера неизвестен, распечатайте страницу настроек сети и в разделе TCP/IP найдите IP-адрес принтера.</p> <ul style="list-style-type: none"> <li>- Если принтер подключен к компьютеру с помощью кабеля USB, откройте утилиту настройки параметров локального принтера для Windows или программу настройки параметров принтера для Macintosh.</li> </ul> <p>2. Повторно отправьте задание на печать.</p> <p>Для лотка заданы тип и плотность загруженной бумаги?</p>	<p>Перейти к шагу 3.</p>	<p>Замените формат, фактуру и плотность бумаги для соответствия загруженной в лоток бумаге.</p>
<p><b>Шаг 3</b></p> <p>1. В зависимости от операционной системы укажите тип, фактуру и плотность бумаги в диалоговом окне «Настройка печати» или «Печать».</p> <p>2. Повторно отправьте задание на печать.</p> <p>По-прежнему печать слишком темная?</p>	<p>Перейти к шагу 4.</p>	<p>Неполадка устранена.</p>

Действия	Да	Нет
<p><b>Шаг 4</b></p> <p>Проверьте загруженную в лоток бумагу – возможно, используется тисненая бумага с шероховатой поверхностью.</p> <p>Выполняется печать на тисненой бумаге с шероховатой поверхностью?</p>	<p>В меню «Фактура бумаги» измените параметры фактуры в соответствии с бумагой, на которой выполняется печать. Для доступа к меню «Фактура бумаги», выполните одно из следующих действий.</p> <ul style="list-style-type: none"> <li>• Если принтер подключен к сети, откройте веб-браузер и введите IP-адрес принтера в поле адреса. Затем выберите <b>Параметры &gt;Меню «Бумага» &gt;Фактура бумаги</b>.</li> </ul> <p><b>Примечание.</b> Если IP-адрес принтера неизвестен, распечатайте страницу настроек сети и в разделе TCP/IP найдите IP-адрес принтера.</p> <ul style="list-style-type: none"> <li>• Если принтер подключен к компьютеру с помощью кабеля USB, откройте утилиту настройки параметров локального принтера для Windows или программу настройки параметров принтера для Macintosh.</li> </ul>	<p>Перейти к шагу 5.</p>
<p><b>Шаг 5</b></p> <p>1. Загрузите бумагу из новой пачки.</p> <p><b>Примечание.</b> Бумага может отсыреть вследствие повышенной влажности воздуха. До загрузки в принтер бумагу следует хранить в фирменной упаковке.</p> <p>2. Повторно отправьте задание на печать.</p> <p>По-прежнему печать слишком темная?</p>	<p>Перейти к шагу 6.</p>	<p>Неполадка устранена.</p>
<p><b>Шаг 6</b></p> <p>Замените формирователь изображения и повторно отправьте задание на печать.</p> <p>По-прежнему печать слишком темная?</p>	<p>Обратитесь в <a href="#">службу технической поддержки</a>.</p>	<p>Неполадка устранена.</p>

## Слишком светлая печать



Действия	Да	Нет
<p><b>Шаг 1</b></p> <p>1. В меню «Качество» увеличьте плотность тонера. Для доступа к меню «Качество» выполните одно из следующих действий.</p> <ul style="list-style-type: none"> <li>- Если принтер подключен к сети, откройте веб-браузер и введите IP-адрес принтера в поле адреса. Затем выберите <b>Параметры &gt;Параметры принтера &gt;Меню «Качество»</b>.</li> </ul> <p><b>Примечание.</b> Если IP-адрес принтера неизвестен, распечатайте страницу настроек сети и в разделе TCP/IP найдите IP-адрес принтера.</p> <ul style="list-style-type: none"> <li>- Если принтер подключен к компьютеру с помощью кабеля USB, откройте утилиту настройки параметров локального принтера для Windows или программу настройки параметров принтера для Macintosh.</li> </ul> <p><b>Примечание.</b> Заводской настройкой по умолчанию является значение 8.</p> <p>2. Повторно отправьте задание на печать.</p> <p>По-прежнему печать слишком светлая?</p>	<p>Перейти к шагу 2.</p>	<p>Неполадка устранена.</p>

Действия	Да	Нет
<p><b>Шаг 2</b></p> <p>1. В меню «Бумага» проверьте, соответствует ли параметры типа, фактуры и плотности загруженной в лоток бумаге. Для доступа к меню «Бумага», выполните одно из следующих действий.</p> <ul style="list-style-type: none"> <li>- Если принтер подключен к сети, откройте веб-браузер и введите IP-адрес принтера в поле адреса. Затем выберите <b>Параметры &gt; Меню «Бумага»</b>.</li> </ul> <p><b>Примечание.</b> Если IP-адрес принтера неизвестен, распечатайте страницу настроек сети и в разделе TCP/IP найдите IP-адрес принтера.</p> <ul style="list-style-type: none"> <li>- Если принтер подключен к компьютеру с помощью кабеля USB, откройте утилиту настройки параметров локального принтера для Windows или программу настройки параметров принтера для Macintosh.</li> </ul> <p>2. Повторно отправьте задание на печать.</p> <p>Для лотка заданы тип и плотность загруженной бумаги?</p>	<p>Перейти к шагу 3.</p>	<p>Замените формат, фактуру и плотность бумаги для соответствия загруженной в лоток бумаге.</p>



Действия	Да	Нет
<p><b>Шаг 3</b></p> <p>1. В зависимости от операционной системы укажите тип, фактуру и плотность бумаги в диалоговом окне «Настройка печати» или «Печать».</p> <p>2. Повторно отправьте задание на печать.</p> <p>По-прежнему печать слишком светлая?</p>	<p>Перейти к шагу 4.</p>	<p>Неполадка устранена.</p>
<p><b>Шаг 4</b></p> <p>Убедитесь, что бумага не имеет тисненую или шероховатую поверхность.</p> <p>Выполняется печать на тисненой бумаге с шероховатой поверхностью?</p>	<p>В меню «Фактура бумаги» измените параметры фактуры в соответствии с бумагой, на которой выполняется печать. Для доступа к меню «Фактура бумаги», выполните одно из следующих действий.</p> <ul style="list-style-type: none"> <li>• Если принтер подключен к сети, откройте веб-браузер и введите IP-адрес принтера в поле адреса. Затем выберите <b>Параметры &gt;Меню «Бумага» &gt;Фактура бумаги</b>.</li> </ul> <p><b>Примечание.</b> Если IP-адрес принтера неизвестен, распечатайте страницу настроек сети и в разделе TCP/IP найдите IP-адрес принтера.</p> <ul style="list-style-type: none"> <li>• Если принтер подключен к компьютеру с помощью кабеля USB, откройте утилиту настройки параметров локального принтера для Windows или программу настройки параметров принтера для Macintosh.</li> </ul>	<p>Перейти к шагу 5.</p>

Действия	Да	Нет
<p><b>Шаг 5</b></p> <p>1. Загрузите бумагу из новой пачки.</p> <p><b>Примечание.</b> Бумага может отсыреть вследствие повышенной влажности воздуха. До загрузки в принтер бумагу следует хранить в фирменной упаковке.</p> <p>2. Повторно отправьте задание на печать.</p> <p>По-прежнему печать слишком светлая?</p>	<p>Перейти к шагу 6.</p>	<p>Неполадка устранена.</p>

Действия	Да	Нет
<p><b>Шаг 6</b></p> <p>1. Встряхните блок формирования изображения, чтобы перераспределить тонер.</p> <p>а. Извлеките картридж с тонером, а затем формирова­тель изображения.</p> <p>б. Резко встряхните формирова­тель изображения.</p> <p><b>ПРЕДУПРЕЖДЕНИЕ.</b>  <b>Возможность повреждения:</b> Не оставляйте формирова­тель изображения под воздействием света дольше 10 минут. Длительное воздействие света может привести к снижению качества печати.</p> <p>с. Повторно установите формирова­тель изображения, затем картридж.</p> <p>2. Повторно отправьте задание на печать.</p> <p>По-прежнему печать слишком светлая?</p>	<p>Перейти к шагу 7.</p>	<p>Неполадка устранена.</p>
<p><b>Шаг 7</b></p> <p>Замените формирова­тель изображения и повторно отправьте задание на печать.</p> <p>По-прежнему печать слишком светлая?</p>	<p>Обратитесь в <a href="#">службу технической поддержки</a>.</p>	<p>Неполадка устранена.</p>

## Печать выполняется с перекосом

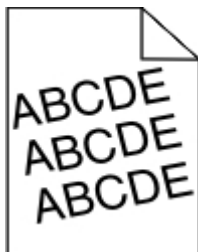

Назначение	Да	Нет
<p><b>Шаг 1</b></p> <ol style="list-style-type: none"> <li>Отрегулируйте положение направляющих ширины и длины в лотке в соответствии с форматом загруженной бумаги.</li> <li>Повторно отправьте задание на печать.</li> </ol> <p>По-прежнему выполняется печать с перекосом?</p>	<p>Перейти к шагу 2.</p>	<p>Неполадка устранена.</p>
<p><b>Шаг 2</b></p> <ol style="list-style-type: none"> <li>Проверьте, что для печати используется бумага, которая поддерживается для лотка.</li> <li>Повторно отправьте задание на печать.</li> </ol> <p>По-прежнему выполняется печать с перекосом?</p>	<p>Обратитесь в <a href="#">службу технической поддержки</a>.</p>	<p>Неполадка устранена.</p>

## Принтер при печати выдает страницы сплошного черного цвета

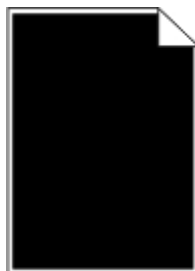

Назначение	Да	Нет
<p><b>Шаг 1</b></p> <p>1. Снова установите блок формирования изображения.</p> <p>а. Извлеките картридж с тонером, а затем формирователь изображения.</p> <p><b>ПРЕДУПРЕЖДЕНИЕ. Возможность повреждения:</b> Не оставляйте формирователь изображения под воздействием света дольше 10 минут. Длительное воздействие света может привести к снижению качества печати.</p> <p>б. Установите формирователь изображения, а затем картридж.</p> <p>2. Повторно отправьте задание на печать.</p> <p>Принтер при печати выдает страницы сплошного черного цвета?</p>	<p>Перейти к шагу 2.</p>	<p>Неполадка устранена.</p>
<p><b>Шаг 2</b></p> <p>Замените формирователь изображения и повторно отправьте задание на печать.</p> <p>Принтер при печати выдает страницы сплошного черного цвета?</p>	<p>Обратитесь в <a href="#">службу технической поддержки</a>.</p>	<p>Неполадка устранена.</p>

## Низкое качество печати на прозрачных пленках

Действия	Да	Нет
<p><b>Шаг 1</b></p> <p>В меню «Бумага» укажите тип бумаги, который соответствует загруженной в лоток бумаге. Для доступа к меню «Бумага», выполните одно из следующих действий.</p> <ul style="list-style-type: none"> <li>• Если принтер подключен к сети, откройте веб-браузер и введите IP-адрес принтера в поле адреса. Затем выберите <b>Параметры &gt; Меню «Бумага»</b>.</li> </ul> <p><b>Примечание.</b> Если IP-адрес принтера неизвестен, распечатайте страницу настроек сети и в разделе TCP/IP найдите IP-адрес принтера.</p> <ul style="list-style-type: none"> <li>• Если принтер подключен к компьютеру с помощью кабеля USB, откройте утилиту настройки параметров локального принтера для Windows или программу настройки параметров принтера для Macintosh.</li> </ul> <p>Для типа бумаги, загруженной в лоток, задано значение "Прозрачные пленки"?</p>	Перейти к шагу 2.	Для типа бумаги установите значение "Прозрачные пленки".
<p><b>Шаг 2</b></p> <ol style="list-style-type: none"> <li>1. Проверьте, используется ли рекомендуемый тип прозрачных пленок.</li> <li>2. Повторно отправьте задание на печать.</li> </ol> <p>По-прежнему низкое качество печати?</p>	Обратитесь в <a href="#">службу технической поддержки</a> .	Неполадка устранена.

**На страницах видны повторяющиеся горизонтальные линии**



Назначение	Да	Нет
<p><b>Шаг 1</b></p> <p>1. В зависимости от операционной системы укажите лоток или устройство подачи в диалоговом окне "Настройка печати" или "Печать".</p> <p>2. Повторно отправьте задание на печать.</p> <p>Повторяющиеся горизонтальные линии видны до сих пор?</p>	<p>Перейти к шагу 2.</p>	<p>Неполадка устранена.</p>
<p><b>Шаг 2</b></p> <p>В меню «Бумага» укажите тип и плотность бумаги, которые соответствуют загруженной в лоток бумаге. Для доступа к меню «Бумага», выполните одно из следующих действий.</p> <ul style="list-style-type: none"> <li>Если принтер подключен к сети, откройте веб-браузер и введите IP-адрес принтера в поле адреса. Затем выберите <b>Параметры &gt; Меню «Бумага»</b>.</li> </ul> <p><b>Примечание.</b> Если IP-адрес принтера неизвестен, распечатайте страницу настроек сети и в разделе TCP/IP найдите IP-адрес принтера.</p> <ul style="list-style-type: none"> <li>Если принтер подключен к компьютеру с помощью кабеля USB, откройте утилиту настройки параметров локального принтера для Windows или программу настройки параметров принтера для Macintosh.</li> </ul> <p>Соответствуют ли параметры типа и плотности бумаге, загруженной в лоток?</p>	<p>Перейти к шагу 3.</p>	<p>Замените тип и плотность бумаги для соответствия загруженной в лоток бумаге.</p>

Назначение	Да	Нет
<p><b>Шаг 3</b></p> <p>1. Загрузите бумагу из новой пачки.</p> <p><b>Примечание.</b> Бумага может отсыреть вследствие повышенной влажности воздуха. До загрузки в принтер бумагу следует хранить в фирменной упаковке.</p> <p>2. Повторно отправьте задание на печать.</p> <p>Повторяющиеся горизонтальные линии видны до сих пор?</p>	Перейти к шагу 4.	Неполадка устранена.
<p><b>Шаг 4</b></p> <p>1. Снова установите блок формирования изображения.</p> <p>а. Извлеките картридж с тонером, а затем формирователь изображения.</p> <p><b>ПРЕДУПРЕЖДЕНИЕ. Возможность повреждения:</b> Не оставляйте формирователь изображения под воздействием света дольше 10 минут. Длительное воздействие света может привести к снижению качества печати.</p> <p>б. Установите формирователь изображения, а затем картридж.</p> <p>2. Повторно отправьте задание на печать.</p> <p>Повторяющиеся горизонтальные линии видны до сих пор?</p>	Перейти к шагу 5.	Неполадка устранена.
<p><b>Шаг 5</b></p> <p>Замените блок формирования изображения и повторно отправьте задание на печать.</p> <p>Повторяющиеся горизонтальные линии видны до сих пор?</p>	Обратитесь в <a href="#">службу технической поддержки</a> .	Неполадка устранена.



## На страницах видны повторяющиеся вертикальные линии

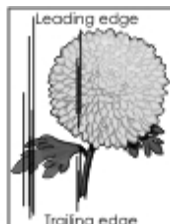

Назначение	Да	Нет
<p><b>Шаг 1</b></p> <ol style="list-style-type: none"> <li>1. В зависимости от операционной системы укажите тип, фактуру и плотность бумаги в диалоговом окне «Настройка печати» или «Печать».</li> <li>2. Повторно отправьте задание на печать.</li> </ol> <p>Повторяющиеся вертикальные линии видны до сих пор?</p>	<p>Перейти к шагу 2.</p>	<p>Неполадка устранена.</p>
<p><b>Шаг 2</b></p> <p>В меню «Бумага» укажите тип, фактуру и плотность бумаги, которые соответствуют загруженной в лоток бумаге. Для доступа к меню «Бумага», выполните одно из следующих действий.</p> <ul style="list-style-type: none"> <li>• Если принтер подключен к сети, откройте веб-браузер и введите IP-адрес принтера в поле адреса. Затем выберите <b>Параметры &gt; Меню «Бумага»</b>.</li> </ul> <p><b>Примечание.</b> Если IP-адрес принтера неизвестен, распечатайте страницу настроек сети и в разделе TCP/IP найдите IP-адрес принтера.</p> <ul style="list-style-type: none"> <li>• Если принтер подключен к компьютеру с помощью кабеля USB, откройте утилиту настройки параметров локального принтера для Windows или программу настройки параметров принтера для Macintosh.</li> </ul> <p>Соответствуют ли параметры типа, фактуры и плотности бумаге в лотке?</p>	<p>Перейти к шагу 3.</p>	<p>Измените параметры типа, фактуры и плотности в соответствии с бумагой, загруженной в лоток.</p>

Назначение	Да	Нет
<p><b>Шаг 3</b></p> <p>1. Загрузите бумагу из новой пачки.</p> <p><b>Примечание.</b> Бумага может отсыреть вследствие повышенной влажности воздуха. До загрузки в принтер бумагу следует хранить в фирменной упаковке.</p> <p>2. Повторно отправьте задание на печать.</p> <p>Повторяющиеся вертикальные линии видны до сих пор?</p>	<p>Перейти к шагу 4.</p>	<p>Неполадка устранена.</p>
<p><b>Шаг 4</b></p> <p>1. Снова установите блок формирования изображения.</p> <p>а. Извлеките картридж с тонером, а затем формирователь изображения.</p> <p><b>ПРЕДУПРЕЖДЕНИЕ. Возможность повреждения:</b> Не оставляйте формирователь изображения под воздействием света дольше 10 минут. Длительное воздействие света может привести к снижению качества печати.</p> <p>б. Установите формирователь изображения, а затем картридж.</p> <p>2. Повторно отправьте задание на печать.</p> <p>Повторяющиеся вертикальные линии видны до сих пор?</p>	<p>Перейти к шагу 5.</p>	<p>Неполадка устранена.</p>
<p><b>Шаг 5</b></p> <p>Замените блок формирования изображения и повторно отправьте задание на печать.</p> <p>Повторяющиеся вертикальные линии видны до сих пор?</p>	<p>Обратитесь в <a href="#">службу технической поддержки</a>.</p>	<p>Неполадка устранена.</p>

## На страницах видны горизонтальные пропуски



Назначение	Да	Нет
<p><b>Шаг 1</b></p> <ol style="list-style-type: none"> <li>1. Убедитесь в том, что прикладная программа использует правильный шаблон заливки.</li> <li>2. Повторно отправьте задание на печать.</li> </ol> <p>На страницах видны горизонтальные пропуски?</p>	Перейти к шагу 2.	Неполадка устранена.
<p><b>Шаг 2</b></p> <ol style="list-style-type: none"> <li>1. Загрузите в указанный лоток или устройство подачи рекомендуемый тип бумаги.</li> <li>2. Повторно отправьте задание на печать.</li> </ol> <p>На страницах видны горизонтальные пропуски?</p>	Перейти к шагу 3.	Неполадка устранена.
<p><b>Шаг 3</b></p> <ol style="list-style-type: none"> <li>1. Перераспределите тонер в формирователе изображения.                     <ol style="list-style-type: none"> <li>a. Извлеките картридж с тонером, а затем формирователь изображения.</li> <li>b. Резко встряхните формирователь изображения.</li> </ol> <p><b>ПРЕДУПРЕЖДЕНИЕ. Возможность повреждения:</b> Не оставляйте формирователь изображения под воздействием света дольше 10 минут. Длительное воздействие света может привести к снижению качества печати.</p> <ol style="list-style-type: none"> <li>c. Повторно установите формирователь изображения, затем картридж.</li> </ol> </li> <li>2. Повторно отправьте задание на печать.</li> </ol> <p>На страницах видны горизонтальные пропуски?</p>	Перейти к шагу 4.	Неполадка устранена.

Назначение	Да	Нет
<p><b>Шаг 4</b></p> <p>Замените формирователь изображения и повторно отправьте задание на печать.</p> <p>На страницах видны горизонтальные пропуски?</p>	<p>Обратитесь в <a href="#">службу технической поддержки</a>.</p>	<p>Неполадка устранена.</p>

### На страницах видны вертикальные пропуски



Назначение	Да	Нет
<p><b>Шаг 1</b></p> <ol style="list-style-type: none"> <li>1. Убедитесь в том, что прикладная программа использует правильный шаблон заливки.</li> <li>2. Повторно отправьте задание на печать.</li> </ol> <p>Видны ли вертикальные пропуски до сих пор?</p>	<p>Перейти к шагу 2.</p>	<p>Неполадка устранена.</p>

Назначение	Да	Нет
<p><b>Шаг 2</b></p> <p>1. В меню «Бумага» укажите тип и плотность бумаги, которые соответствуют загруженной в лоток бумаге. Для доступа к меню «Бумага», выполните одно из следующих действий.</p> <ul style="list-style-type: none"> <li>- Если принтер подключен к сети, откройте веб-браузер и введите IP-адрес принтера в поле адреса. Затем выберите <b>Параметры &gt; Меню «Бумага»</b>.</li> </ul> <p><b>Примечание.</b> Если IP-адрес принтера неизвестен, распечатайте страницу настроек сети и в разделе TCP/IP найдите IP-адрес принтера.</p> <ul style="list-style-type: none"> <li>- Если принтер подключен к компьютеру с помощью кабеля USB, откройте утилиту настройки параметров локального принтера для Windows или программу настройки параметров принтера для Macintosh.</li> </ul> <p>2. Повторно отправьте задание на печать.</p> <p>Видны ли вертикальные пропуски до сих пор?</p>	<p>Перейти к шагу 3.</p>	<p>Неполадка устранена.</p>
<p><b>Шаг 3</b></p> <p>Проверьте, используется ли рекомендуемый тип бумаги.</p> <ol style="list-style-type: none"> <li>1. Загрузите в указанный лоток или устройство подачи рекомендуемый тип бумаги.</li> <li>2. Повторно отправьте задание на печать.</li> </ol> <p>Видны ли вертикальные пропуски до сих пор?</p>	<p>Перейти к шагу 4.</p>	<p>Неполадка устранена.</p>

Назначение	Да	Нет
<p><b>Шаг 4</b></p> <p>1. Перераспределите тонер в формирователе изображения.</p> <p>а. Извлеките картридж с тонером, а затем формирователь изображения.</p> <p>б. Резко встряхните формирователь изображения.</p> <p><b>ПРЕДУПРЕЖДЕНИЕ.</b>  <b>Возможность повреждения:</b> Не оставляйте формирователь изображения под воздействием света дольше 10 минут. Длительное воздействие света может привести к снижению качества печати.</p> <p>с. Повторно установите формирователь изображения, затем картридж.</p> <p>2. Повторно отправьте задание на печать.</p> <p>Видны ли вертикальные пропуски до сих пор?</p>	<p>Перейти к шагу 5.</p>	<p>Неполадка устранена.</p>

Назначение	Да	Нет
<p><b>Шаг 5</b></p> <p>1. Перераспределите тонер в формирователе изображения.</p> <p>а. Извлеките картридж с тонером, а затем формирователь изображения.</p> <p>б. Резко встряхните формирователь изображения.</p> <p><b>ПРЕДУПРЕЖДЕНИЕ.</b>  <b>Возможность повреждения:</b> Не оставляйте формирователь изображения под воздействием света дольше 10 минут. Длительное воздействие света может привести к снижению качества печати.</p> <p>с. Повторно установите формирователь изображения, затем картридж.</p> <p>2. Повторно отправьте задание на печать.</p> <p>На страницах видны вертикальные пропуски?</p>	<p>Обратитесь в <a href="#">службу технической поддержки</a>.</p> <p><b>Примечание.</b> Возможно, неисправен лазерный модуль сканирования.</p>	<p>Неполадка устранена.</p>

**На распечатываемых изображениях появляются пятна тонера.**

Назначение	Да	Нет
<p>Замените формирователь изображения и повторно отправьте задание на печать.</p> <p>На распечатываемых изображениях появляются пятна тонера?</p>	<p>Обратитесь в <a href="#">службу технической поддержки</a>.</p>	<p>Неполадка устранена.</p>

## Стирается тонер

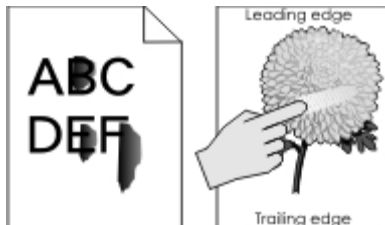

Действия	Да	Нет
<p><b>Шаг 1</b></p> <p>В меню «Бумага» выберите тип и плотность бумаги. Для доступа к меню «Бумага», выполните одно из следующих действий.</p> <ul style="list-style-type: none"> <li>• Если принтер подключен к сети, откройте веб-браузер и введите IP-адрес принтера в поле адреса. Затем выберите <b>Параметры &gt; Меню «Бумага»</b>.</li> </ul> <p><b>Примечание.</b> Если IP-адрес принтера неизвестен, распечатайте страницу настроек сети и в разделе TCP/IP найдите IP-адрес принтера.</p> <ul style="list-style-type: none"> <li>• Если принтер подключен к компьютеру с помощью кабеля USB, откройте утилиту настройки параметров локального принтера для Windows или программу настройки параметров принтера для Macintosh.</li> </ul> <p>Соответствуют ли параметры типа и плотности бумаге, загруженной в лоток?</p>	<p>Перейти к шагу 2.</p>	<p>Измените параметры типа и плотности бумаги в соответствии с загруженной в лоток бумагой.</p>



Действия	Да	Нет
<p><b>Шаг 2</b></p> <p>Проверьте, не используется ли для печати бумага с тисненной или шероховатой поверхностью.</p> <p>Выполняется печать на тисненой бумаге с шероховатой поверхностью?</p>	<p>Измените параметры фактуры в меню «Бумага».</p>	<p>Обратитесь в <a href="#">службу технической поддержки</a>.</p>

### Неоднородная плотность печати



Назначение	Да	Нет
<p>Замените формирователь изображения и повторно отправьте задание на печать.</p> <p>Отображается неоднородная плотность печати?</p>	<p>Обратитесь в <a href="#">службу технической поддержки</a>.</p>	<p>Неполадка устранена.</p>

### Встроенный веб-сервер не открывается

Действия	Да	Нет
<p><b>Шаг 1</b></p> <ol style="list-style-type: none"> <li>1. Включите принтер.</li> <li>2. Откройте веб-браузер и в поле адреса введите IP-адрес принтера.</li> <li>3. Нажмите клавишу <b>Enter</b>.</li> </ol> <p>Встроенный веб-сервер открыт?</p>	<p>Неполадка устранена.</p>	<p>Перейти к шагу 2.</p>

Действия	Да	Нет
<p><b>Шаг 2</b></p> <p>Убедитесь, что IP-адрес принтера правильный.</p> <ol style="list-style-type: none"> <li>Получение IP-адреса принтера. <ul style="list-style-type: none"> <li>В разделе «TCP/IP» меню «Сеть/порты»</li> <li>Путем печати страницы настройки сети или параметров меню и поиска раздела «TCP/IP»</li> </ul> <p><b>Примечание.</b> IP-адрес отображается в виде четырех наборов цифр, разделенных точками, например 123.123.123.123.</p> </li> <li>Откройте веб-браузер и в поле адреса введите IP-адрес принтера. <p><b>Примечание.</b> В зависимости от параметров сети может потребоваться ввести “https://” вместо “http://” перед IP-адресом сканера для доступа к встроенному веб-серверу встроенный веб-сервер.</p> </li> <li>Нажмите клавишу <b>Enter</b>.</li> </ol> <p>Встроенный веб-сервер открыт?</p>	<p>Неполадка устранена.</p>	<p>Перейти к шагу 3.</p>
<p><b>Шаг 3</b></p> <p>Проверьте работу сети.</p> <ol style="list-style-type: none"> <li>Распечатайте страницу сетевых параметров</li> <li>Проверьте первый раздел страницы сетевых параметров и убедитесь в том, что в поле «Состояние» указано значение Подключен. <p><b>Примечание.</b> Если в поле «Состояние» указано значение Не подключен, данная линия локальной сети не работает или неисправен сетевой кабель. Обратитесь за помощью к специалисту по поддержке, а затем распечатайте еще одну страницу настройки сети.</p> </li> <li>Откройте веб-браузер и в поле адреса введите IP-адрес принтера.</li> <li>Нажмите клавишу <b>Enter</b>.</li> </ol> <p>Встроенный веб-сервер открыт?</p>	<p>Неполадка устранена.</p>	<p>Перейти к шагу 4.</p>

Действия	Да	Нет
<p><b>Шаг 4</b></p> <p>Проверьте надежность подсоединения кабелей к принтеру и серверу печати.</p> <ol style="list-style-type: none"> <li>Надежно подсоедините кабели. Подробнее см. документацию по установке, входящую в комплект поставки принтера.</li> <li>Откройте веб-браузер и в поле адреса введите IP-адрес принтера.</li> <li>Нажмите клавишу <b>Enter</b>.</li> </ol> <p>Встроенный веб-сервер открыт?</p>	<p>Неполадка устранена.</p>	<p>Перейти к шагу 5.</p>
<p><b>Шаг 5</b></p> <p>Временно отключите прокси-серверы.</p> <p>Прокси-сервера могут блокировать или ограничивать доступ к некоторым веб-узлам, включая встроенный веб-сервер.</p> <p>Встроенный веб-сервер открыт?</p>	<p>Неполадка устранена.</p>	<p>Обратитесь к специалисту по обслуживанию системы.</p>

## Обращение в службу технической поддержки

При обращении в службу технической поддержки опишите характер неполадки, состояние индикаторов на панели управления принтера и действия, предпринятые для устранения неполадки.

Необходимо знать модель и серийный номер принтера. Эту информацию можно найти на этикетке с внутренней стороны передней верхней крышки принтера. Серийный номер также указан на странице параметров меню.

Веб-сайт KONICA MINOLTA: <http://www.konicaminolta.com>.

# 14—Уведомления

## Авторские права

Copyright © 2012, KONICA MINOLTA, INC., JP Tower, 2-7-2 Marunouchi, Chiyoda-ku, Tokyo, 100-7014, Japan. Все права защищены. Запрещено размножение настоящей инструкции в целом и по частям, запись ее на иные носители и перевод на иные языки без предварительного письменного согласия компании KONICA MINOLTA, INC.

## Замечание к выпуску

Компания KONICA MINOLTA, INC. оставляет за собой право на внесение изменений в инструкцию и описываемое устройство без предварительного извещения. В процессе разработки инструкции были приняты все меры по устранению неточностей и включению в ее состав максимума необходимой информации.

Не смотря на это компания KONICA MINOLTA, INC. не несет ответственности по каким-либо гарантиям целесообразности или применимости в определенных целях, которые могут вытекать из настоящей инструкции. Компания KONICA MINOLTA, INC. не несет никакой ответственности за упущения в составе настоящей инструкции, равно как и за нанесение неумышленного, особого или косвенного ущерба в связи с действиями или указаниями согласно настоящей инструкции, в процессе эксплуатации устройства либо в связи с производительностью устройства, эксплуатируемого в соответствии с настоящей инструкцией.

## Товарные марки

KONICA MINOLTA и логотип KONICA MINOLTA являются торговыми марками или товарными знаками компании KONICA MINOLTA, INC.

bizhub i PageScope являются торговыми марками или товарными знаками компании KONICA MINOLTA, INC.

Mac и логотип Mac являются товарными знаками корпорации Apple Inc., зарегистрированными в США и других странах.

PCL® является зарегистрированным товарным знаком компании Hewlett-Packard. PCL является наименованием, используемым компанией Hewlett-Packard для обозначения набора команд принтера (языка) и функций, реализованных в принтерах этой компании. Данный принтер разрабатывался как совместимый с языком PCL. Это означает, что принтер распознает команды PCL, используемые различными прикладными программами, и эмулирует функции, соответствующие данным командам.

Другие товарные знаки являются собственностью соответствующих владельцев.

## Лицензионное соглашение по использованию поставляемого ПО

В комплекте с устройством поставляются следующие материалы, предоставляемые компанией KONICA MINOLTA, INC. (KM): ПО, поставляемое в качестве составной части печатной системы (в дальнейшем «Печатное программное обеспечение»), считываемые устройством данные, закодированные в специальном формате и в зашифрованном виде (в дальнейшем «Шрифты»), иное ПО для установки на ПК и пользования вместе с печатным ПО (в дальнейшем «Хост ПО»), а также соответствующие материалы в письменной форме (в дальнейшем «Документация»). Термин «ПО» в данном соглашении распространяется на Печатное программное обеспечение, Шрифты и Хост ПО включая все актуализации, модифицированные версии, дополнения и копии ПО. Программным обеспечением разрешено пользоваться с соблюдением условий настоящего Лицензионного соглашения.

Фирма KM предоставляет Вам право неэксклюзивного использования ПО и Документации при условии соблюдения Вами следующих условий:

1. Печатное ПО и поставленные Шрифты будут применяться в целях отображения на лицензируемом устройстве (устройствах) вывода исключительно для внутрифирменных целей.
2. Кроме условий пользования Шрифтами согласно вышеуказанного пункта 1. (Печатное ПО), шрифт Roman разрешено применять для репродукции толщины, стиля и версии шрифтов, цифр, знаков и символов («Гарнитуры») на дисплее или мониторе для внутрифирменных целей.
3. Разрешено создание одной резервной копии Хост ПО при условии, что эта копия не будет ни на одном ПК ни установлена, ни использована. Несмотря на вышеуказанное ограничение, Хост ПО можно установить на любом количестве ПК для использования с одним или несколькими печатными устройствами, использующими Печатное ПО.
4. Права согласно настоящего Лицензионного соглашения Вы можете перевести на правопреемника лицензиата данного ПО и Документации (в дальнейшем «Правопреемник») при условии передачи Правопреемнику всех копий данного ПО и Документации. Правопреемник обязуется соблюдать условия настоящего Лицензионного соглашения.
5. Вы обязуетесь не модифицировать, не приспособлять и не переводить на другие языки ПО и Документацию.
6. Вы обязуетесь не пытаться изменять, дизассемблировать, расшифровывать, реинжинирить и декомпилировать ПО.
7. Компания KM оставляет за собой все права собственника ПО и Документации и всех их копий.
8. Товарные марки будут использоваться с соблюдением общепринятых правил, в том числе с указанием наименования их собственника. Товарные марки разрешено применять лишь для идентификации печатного продукта, созданного с помощью ПО. Использование товарных марок в данных целях не дает Вам никаких прав собственника этих товарных марок.
9. Вы не вправе сдавать в аренду, на лизинг, лицензировать или передавать во временное пользование версии или копии ПО, которые Лицензиат не использует или ПО, имеющееся на любом неиспользуемом носителе, кроме вышеуказанных случаев перевода на Правопреемника.

10. КОМПАНИЯ КМ И ЕЕ ЛИЦЕНЗИАР НИ В КОЕМ СЛУЧАЕ НЕ НЕСУТ ОТВЕТСТВЕННОСТИ ЗА ВЫТЕКАЮЩИЕ, СЛУЧАЙНЫЕ КОСВЕННЫЕ, СУДЕБНЫЕ ИЛИ ОСОБЫЕ ВИДЫ УЩЕРБА ВКЛЮЧАЯ КАКУЮ-ЛИБО УТЕРЮ ПРИБЫЛИ ИЛИ ИНВЕСТИЦИЙ, В ТОМ ЧИСЛЕ И В ТЕХ СЛУЧАЯХ, КОГДА КОМПАНИИ КМ БЫЛА УВЕДОМЛЕНА О ВОЗМОЖНОСТИ ТАКОГО УЩЕРБА, А ТАКЖЕ ПО ЛЮБЫМ ИСКАМ ЛЮБЫХ ТРЕТЬИХ СТОРОН. КОМПАНИЯ КМ И ЕЕ ЛИЦЕНЗИАР НЕ ДАЮТ НИКАКИХ ЯВНЫХ ИЛИ НЕЯВНЫХ ГАРАНТИИ НА ПО ВКЛЮЧАЯ НЕОГРАНИЧЕННЫЕ ГАРАНТИИ ПРОДАЖНОСТИ ИЛИ ПРИМЕНИМОСТИ ДЛЯ ОПРЕДЕЛЕННЫХ ЦЕЛЕЙ, ПРАВ СОБСТВЕННИКА ИЛИ НАРУШЕНИЯ ПРАВ ТРЕТЬИХ СТОРОН. ЗАКОНОДАТЕЛЬСТВО НЕКОТОРЫХ СТРАН НЕ ДОПУСКАЕТ ИСКЛЮЧЕНИЕ ИЛИ ОГРАНИЧЕНИЕ ОТВЕТСТВЕННОСТИ ЗА КОСВЕННЫЙ, СЛУЧАЙНЫЙ ИЛИ ОСОБЫЙ УЩЕРБ, ПОЭТОМУ ВЫШЕУКАЗАННЫЕ ПОЛОЖЕНИЯ МОГУТ НА ВАС НЕ РАСПРОСТРАНЯТЬСЯ.
11. Примечание для правительственных пользователей в США: ПО считается «коммерческой позицией» по определению Ст. 48 С.Ф.Р.2.101, в состав которой входит «коммерческое ПО для ПК» и «документация коммерческого ПО для ПК» по определению Ст 48 С.Ф.Р. 12.212. В соответствии с положениями Ст. 48 С.Ф.Р. 12.212 и 48 С.Ф.Р. 227.7202-1 – 227.7202-4 все правительственные пользователи имеют лишь права, предусмотренные настоящим Лицензионным соглашением.
12. Вы обязуетесь не экспортировать ПО в любой форме и любым образом, который нарушал бы законодательство или соответствующее постановление данной страны.

## Уровни шума

Следующие измерения были сделаны в соответствии с ISO 7779, а результаты предоставлены в соответствии с требованиями ISO 9296.

**Примечание.** Некоторые режимы могут отсутствовать на устройстве.

Среднее звуковое давление на расстоянии 1 м, дБА	
Выполняется печать (односторонняя/двухсторонняя)	53 дБА / 52 дБА
Готов	15 дБА

## Только для стран-членов ЕС

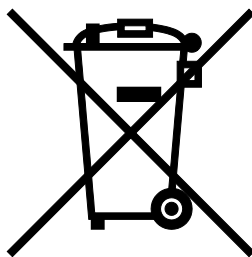

Данный символ означает: **данное устройство запрещается утилизировать вместе с бытовыми отходами!**

Для получения инструкций о надлежащей утилизации обратитесь в местные органы власти. При приобретении нового устройства старое также можно передать дилеру для надлежащей утилизации. Утилизация данного устройства со специальной переработкой поможет сберечь природные ресурсы и предотвратить потенциальные отрицательные последствия для окружающей среды и здоровья людей из-за неправильной утилизации.

Данное устройство соответствует Директиве RoHS (2002/95/EC).

## Утилизация изделий

Процедура утилизации принтера и расходных материалов отличается от процедуры утилизации обычных бытовых отходов. За информацией о возможностях утилизации обращайтесь в местные органы власти.

## ENERGY STAR



В качестве партнера программы ENERGY STAR® мы разработали данное устройство с учетом соответствия требований программы ENERGY STAR по эффективному использованию энергии.

### Что означает соблюдение требований программы ENERGY STAR?

Изделие, соответствующее условиям программы ENERGY STAR, оснащено функцией, которая автоматически включает экономичный режим по истечении заданного времени простоя. Изделие со знаком ENERGY STAR более экономно расходует электроэнергию, экономит расходы и способствует охране окружающей среды.

## Информация о температуре

Температура окружающего воздуха	От 15,6°C до 32,2°C (от 60°F до 90°F)
Температура при транспортировке и хранении	От -20 °C до 40 °C (от -4 °F до 104 °F)

## Потребляемая мощность

### Потребление энергии устройством

В следующей таблице приведены характеристики потребляемой мощности устройства.

**Примечание.** Некоторые режимы могут отсутствовать на устройстве.

Режим	Описание	Потребляемая мощность (Вт)
Выполняется печать	Устройство создает печатный документ из электронных документов.	520 Вт
Копировать	Устройство создает печатные документы на основе печатных оригиналов.	н.д.
Сканировать	Устройство выполняет сканирование печатных документов.	н.д.
Готов	Устройство ожидает задание на печать.	8 Вт
Спящий режим	Устройство находится в режиме энергосбережения высокого уровня.	5 Вт
Гибернация	Устройство находится в режиме энергосбережения низкого уровня.	1,0 Вт
Выкл	Устройство подключено к электророзетке, но выключатель питания выключен.	0,0 Вт

Уровни энергопотребления, указанные в предыдущей таблице, представляют собой усредненные по времени измерения. Мгновенные значения потребляемой мощности могут быть существенно выше этого среднего значения.

### Спящий режим

Это устройство имеет режим пониженного энергопотребления, который называется *Спящий режим*. Спящий режим позволяет экономить энергию, снижая уровень потребляемой энергии во время длительного простоя. Спящий режим включается автоматически, если устройство не используется в течение указанного периода, который называется *Период ожидания спящего режима*.



Стандартная заводская настройка периода ожидания спящего режима для данного продукта составляет (в минутах):	30 мин.
--	---------

С помощью меню конфигурации время ожидания для перехода в спящий режим можно изменять в пределах от 1 до 120 минут. После установки малого значения времени ожидания для перехода в спящий режим происходит сокращение энергопотребления, но увеличивается время отклика устройства. После установки большого значения времени ожидания для перехода в спящий режим время отклика устройства уменьшается, но происходит увеличение энергопотребления.

## Режим гибернации

Это устройство может работать в режиме с самым низким энергопотреблением, который называется *Режим гибернации*. При работе в режиме гибернации все системы и устройства безопасно переводятся в режим минимального энергопотребления.

В режим гибернации можно перейти любым из описанных ниже способов.

- Использование времени ожидания гибернации
- Использование планирования режимов питания
- Использование кнопки перехода в спящий режим/режим гибернации

Стандартная заводская настройка параметра «Время ожидания гибернации» для этого продукта во всех странах, кроме стран ЕС и Швейцарии	Отключено
Стандартная заводская настройка параметра «Время ожидания гибернации» для этого продукта в странах ЕС и Швейцарии	3 дня

Длительность времени ожидания, по истечении которого принтер после обработки задания печати переходит в режим гибернации, можно изменять в пределах от одного часа до одного месяца.

## Устройство выключено, но подключено к розетке

Если данное устройство, когда выключено, но подключено к розетке, потребляет некоторую небольшую энергию, то чтобы полностью прекратить потребление энергии устройством, отключите его от электрической розетки.

## Суммарное энергопотребление

Иногда требуется определить суммарное энергопотребление устройства. Поскольку потребляемая мощность измеряется в ваттах, то для определения энергопотребления это значение необходимо умножить на время, в течение которого устройство находится в каждом режиме. Суммарное энергопотребление устройства равно сумме энергий, потребленных им в каждом режиме.