



ПЯТЫЙ ПАРТНЕР



KONICA MINOLTA



bizhub C652/C652DS/C552/C452

Краткое руководство
Операции копирования/
печати/с факсом/сканирования/с ящиками

Оглавление

1 Введение

| | | |
|-------------|---|-------------|
| 1.1 | Программа Energy Star® | 1-3 |
| | Что представляет собой изделие ENERGY STAR®? | 1-3 |
| 1.2 | Информация по технике безопасности | 1-4 |
| | Предупреждающие и предостерегающие символы | 1-4 |
| | Значения символов | 1-4 |
| 1.3 | Уведомление о законодательных нормах | 1-9 |
| | Знак CE (Декларация соответствия) для пользователей ЕС | 1-9 |
| | USER INSTRUCTIONS FCC PART 15 - RADIO FREQUENCY DEVICES (for U.S.A. users) | 1-9 |
| | INTERFERENCE-CAUSING EQUIPMENT STANDARD (ICES-003 ISSUE 4) (for Canada users) ... | 1-9 |
| | Для пользователей в странах, где не действуют нормы ЭМС по классу B..... | 1-9 |
| | Лазерная безопасность | 1-9 |
| | Внутреннее излучение лазера | 1-10 |
| | CDRH regulations..... | 1-10 |
| | Для пользователей в Европе | 1-10 |
| | Для пользователей в Дании | 1-11 |
| | Для пользователей в Финляндии, Швеции | 1-11 |
| | Для пользователей Норвегии | 1-11 |
| | Табличка лазерной безопасности | 1-12 |
| | Выделение озона..... | 1-12 |
| | Акустические шумы (только для пользователей стран Европы) | 1-12 |
| | Только для стран-членов ЕС | 1-13 |
| | Только для стран-членов ЕС | 1-13 |
| 1.4 | Предупреждающие сообщения и наклейки | 1-14 |
| 1.5 | Специальные инструкции пользователю | 1-15 |
| | Для Европы..... | 1-15 |
| 1.6 | Требования к размещению | 1-16 |
| | bizhub C652/bizhub C552..... | 1-16 |
| | bizhub C452 | 1-17 |
| 1.7 | Меры предосторожности при эксплуатации | 1-18 |
| | Источник питания | 1-18 |
| | Условия окружающей среды | 1-18 |
| | Хранение копий | 1-18 |
| 1.8 | Законодательные ограничения на копирование | 1-19 |
| 1.9 | Введение к руководствам пользователя | 1-20 |
| | Введение к книге | 1-20 |
| | Введение к руководству пользователя на DVD | 1-20 |
| 1.10 | Доступные функции | 1-22 |
| | Операции копирования | 1-23 |
| | Операции печати | 1-23 |
| | Операции с ящиками | 1-23 |
| | Операции с факсом | 1-23 |
| | Сетевые операции | 1-23 |
| | Операции сканирования | 1-23 |
| | Дополнительные функции | 1-23 |
| 1.11 | Панель управления | 1-24 |
| 1.12 | Функция "Помощь" | 1-26 |
| | Окно "Помощь" | 1-26 |
| | Пример окна "Помощь" | 1-30 |
| | Анимационный ролик..... | 1-31 |
| 1.13 | Включение/выключение аппарата | 1-36 |
| | Включение аппарата..... | 1-36 |
| | Выключение аппарата | 1-36 |

| | | |
|-------------|---|-------------|
| 1.14 | Загрузка бумаги | 1-37 |
| | Загрузка бумаги в лоток 1 и лоток 2 | 1-37 |
| | Загрузка бумаги в лоток 3 и лоток 4 | 1-38 |
| | Загрузка бумаги в лоток большой ёмкости | 1-40 |
| | Загрузка бумаги в лоток ручной подачи | 1-41 |
| 1.15 | Удаление застрявшей бумаги и скрепок | 1-43 |
| | Места застревания бумаги или скрепки | 1-44 |
| | Удаление застрявшей бумаги (АПД): bizhub C652/C552/C452 | 1-45 |
| | Удаление застрявшей бумаги (АПД): bizhub C652DS | 1-46 |
| | Удаление застрявшей бумаги (правая дверца) | 1-47 |
| | Удаление застрявшей бумаги (лоток для бумаги) | 1-48 |
| | Удаление застрявшей бумаги (финишер FS-526) | 1-49 |
| | Удаление застрявшей бумаги (финишер FS-527) | 1-51 |
| | Удаление застрявшей бумаги (разделитель заданий JS-504) | 1-53 |
| | Удаление застрявшей бумаги (устройство Z-фальцевания ZU-606) | 1-54 |
| | Удаление застрявшей бумаги (вкладочное устройство PI-505) | 1-55 |
| | Удаление застрявшей бумаги (разделитель заданий JS-602) | 1-56 |
| | Удаление застрявшей скрепки (финишер FS-526) | 1-57 |
| | Удаление застрявшей скрепки (устройство изготовления брошюр SD-508) | 1-58 |
| | Удаление застрявшей скрепки (финишер FS-527) | 1-59 |
| | Удаление застрявшей скрепки (устройство изготовления брошюр SD-509) | 1-60 |
| 1.16 | Замена расходных материалов | 1-61 |
| | Замена картриджа с тономером | 1-64 |
| | Замена сборника использованного тонера | 1-65 |
| | Замена узла формирования изображения | 1-66 |
| | Замена картриджа со скрепками (финишер FS-526) | 1-68 |
| | Замена картриджа со скрепками для устройства изготовления брошюр SD-508 | 1-69 |
| | Замена картриджа со скрепками (финишер FS-527) | 1-70 |
| | Замена картриджа со скрепками (устройство изготовления брошюр SD-509) | 1-71 |
| | Опорожнение сборника отходов перфорирования (финишер FS-526) | 1-72 |
| | Опорожнение сборника отходов перфорирования (финишер FS-527) | 1-73 |
| | Опорожнение сборника отходов перфорирования финишера (устройство Z-фальцевания ZU-606) | 1-74 |
| 1.17 | Дополнительное оборудование | 1-75 |

2 Основные операции

| | | |
|------------|--|-------------|
| 2.1 | Основные операции копирования | 2-3 |
| 2.2 | Основные операции печати | 2-6 |
| | Отправка данных для печати | 2-6 |
| | Перед началом печати | 2-7 |
| | Печать | 2-7 |
| 2.3 | Основные операции факса | 2-10 |
| 2.4 | Основные операции сканирования | 2-14 |
| | Передача отсканированных данных | 2-14 |
| 2.5 | Основные операции с ящиками (регистрация ящиков пользователя) | 2-18 |
| | Операции с ящиками | 2-18 |
| 2.6 | Основные операции с ящиками (сохранение данных в ящиках пользователя) | 2-23 |
| | Сохранение данных в ящике пользователя в режиме копирования | 2-23 |
| | Сохранение данных в ящике пользователя в режиме факса/ сканирования | 2-26 |
| | Сохранение данных в ящике пользователя в режиме ящика пользователя | 2-29 |
| 2.7 | Основные операции с ящиками (использование сохраненных документов) | 2-32 |
| | Режим ящика пользователя | 2-32 |
| | Печать сохраненных документов | 2-33 |
| | Отправка сохраненных документов | 2-35 |
| 2.8 | Использование внешнего модуля памяти | 2-38 |
| | Печать документа из внешнего модуля памяти | 2-38 |
| | Сохранение отсканированного документа во внешнем модуле памяти | 2-41 |
| | Сохранение документа из внешнего модуля памяти в ящике пользователя | 2-43 |

| | | |
|------------|--|-------------|
| 2.9 | Использование документа в Bluetooth-совместимом сотовом телефоне или карманном компьютере | 2-46 |
| | Сохранение документа, записанного в мобильном терминале, в ящике пользователя..... | 2-46 |
| | Печать документа на мобильном терминале | 2-49 |

3 Используемые операции копирования

| | | |
|-------------|--|-------------|
| 3.1 | Выполнение основных настроек для быстрого копирования | 3-3 |
| | Окно "Быстрая копия" | 3-3 |
| 3.2 | Сокращение расхода бумаги при копировании | 3-5 |
| | Двустороннее копирование | 3-5 |
| | Комбинированное копирование | 3-6 |
| 3.3 | Одновременное копирование большого количества страниц документа | 3-8 |
| | Раздельное сканирование | 3-8 |
| 3.4 | Изготовление брошюры из комплекта копий | 3-10 |
| | Брошюра | 3-10 |
| | Оригинал брошюры | 3-11 |
| 3.5 | Стирание теней на копиях | 3-13 |
| | Стирание рамки..... | 3-13 |
| 3.6 | Печать копий с увеличением/уменьшением на бумаге различного формата | 3-15 |
| | Автомасштаб | 3-15 |
| 3.7 | Копирование разворотов книги на отдельных листах бумаги | 3-17 |
| | Копирование книг..... | 3-17 |
| 3.8 | Добавление страниц обложек во время копирования | 3-20 |
| | Лист обложки | 3-20 |
| 3.9 | Сшивание скрепками и перфорирование отверстий в копиях | 3-22 |
| | Сшивание/перфорирование..... | 3-22 |
| 3.10 | Копирование на конвертах | 3-25 |
| | Лоток ручной подачи | 3-25 |
| 3.11 | Быстрый вызов часто используемых функций | 3-27 |
| | Регистрация/вызов программ | 3-27 |
| | Клавиши быстрого доступа/Быстрые настройки | 3-29 |
| 3.12 | Проверка копий | 3-32 |
| | Пробная Копия | 3-32 |
| | Проверка путем печати пробной копии | 3-33 |
| | Проверка путем просмотра изображения | 3-35 |
| 3.13 | Проверка количества печатных копий | 3-36 |
| | Счетчик аппарата | 3-36 |
| 3.14 | Уменьшение энергопотребления | 3-38 |
| | Режим энергосбережения и режим ожидания | 3-38 |
| | Недельный таймер | 3-39 |

4 Используемые операции печати

| | | |
|------------|--|------------|
| 4.1 | Выбор бумаги | 4-3 |
| | Ориентация оригинала | 4-3 |
| | Формат оригинала и формат бумаги | 4-3 |
| | Масштаб..... | 4-4 |
| | Лоток для бумаги (Тип бумаги) | 4-4 |
| | Копирование и разбивка комплектов/смещение | 4-5 |
| 4.2 | Управление печатью и ограничения | 4-6 |
| | Защищенная печать | 4-6 |
| | Сохранение в ящике пользователя | 4-6 |
| | Пробная печать | 4-7 |
| | Идентификация пользователя/отслеживание учетной записи | 4-7 |
| | ID и печать | 4-8 |
| 4.3 | Сокращение расхода бумаги при печати | 4-9 |
| | Комбинирование | 4-9 |
| | Двусторонняя печать/печать брошюр | 4-9 |

| | | |
|-------------|--|-------------|
| 4.4 | Регулировка позиции печати | 4-10 |
| | Направление сшивания и поля для подшивки | 4-10 |
| | Смещение изображения | 4-10 |
| 4.5 | Финиширование | 4-11 |
| | Сшивание и перфорирование | 4-11 |
| | Сшивание по центру и фальцевание | 4-11 |
| 4.6 | Добавление другой бумаги | 4-13 |
| | Режим обложки | 4-13 |
| | Вкладыши между листами пленки | 4-13 |
| | Постраничная настройка | 4-14 |
| 4.7 | Добавление текста и изображения в процессе печати | 4-15 |
| | Водяные знаки | 4-15 |
| | Наложение | 4-15 |
| | Безопасность при копировании | 4-15 |
| | Дата/время и номер страницы | 4-16 |
| | Верхний/нижний колонтитул | 4-16 |
| 4.8 | Регулировка качества изображения | 4-17 |
| | Выбор цвета и регулировка качества | 4-17 |
| | Настройки цвета | 4-17 |
| | Режим глянцевого | 4-18 |
| 4.9 | Использование шрифтов принтера | 4-19 |
| | Настройки шрифта | 4-19 |
| 4.10 | Конфигурирование простого в использовании драйвера принтера | 4-20 |
| | My Tab (Моя закладка) | 4-20 |

5 Используемые операции с факсом

| | | |
|-------------|---|-------------|
| 5.1 | Регистрация часто используемых номеров факса | 5-3 |
| | Получатели из адресной книги | 5-3 |
| | Групповой получатель | 5-6 |
| | Регистрация программы-получателя | 5-7 |
| 5.2 | Проверка операций с факсом, выполненных до настоящего момента | 5-8 |
| | Список сеансов связи | 5-8 |
| 5.3 | Одновременная передача нескольким получателям | 5-10 |
| | Широковещательная рассылка | 5-10 |
| 5.4 | Выбор информации о зарегистрированном источнике передачи | 5-13 |
| | Настройки информации об источнике передачи факса | 5-13 |
| 5.5 | Сканирование документов для отправки | 5-15 |
| | Настройки сканирования | 5-15 |
| 5.6 | Отправка документов по команде с аппарата получателя | 5-18 |
| | Передача по запросу | 5-18 |
| 5.7 | Снижение расходов на связь | 5-21 |
| | Передача нескольким удаленным получателям (распространение через ретранслятор) .. | 5-21 |
| | Передача по льготному ночному тарифу (передача по таймеру) | 5-21 |
| 5.8 | Снижение расходов на связь (использование Интернет/интранет) | 5-22 |
| | Интернет-факс | 5-22 |
| | Факс через IP-адрес | 5-22 |
| 5.9 | Отправка документов по электронной почте | 5-24 |
| | Интернет-факс | 5-24 |
| 5.10 | Снижение расходов на печать | 5-26 |
| | Ящик пользователя для принудительного приема в память | 5-26 |
| 5.11 | Отправка конфиденциальных документов | 5-28 |
| | Передача с F-кодом | 5-28 |
| 5.12 | Пересылка полученных данных | 5-30 |
| | Пересылка факса | 5-30 |
| 5.13 | Отправка данных факса непосредственно с компьютера | 5-31 |
| | Отправка факсов с компьютера | 5-31 |



6 Используемые операции сетевого сканирования

| | | |
|------------|---|-------------|
| 6.1 | Регистрация часто используемых получателей | 6-3 |
| | Получатели из адресной книги | 6-3 |
| | Групповой получатель | 6-6 |
| | Регистрация программы-получателя | 6-7 |
| 6.2 | Передача чётких изображений и текста | 6-8 |
| | Настройка разрешения..... | 6-8 |
| | Выбор настройки типа оригинала | 6-9 |
| 6.3 | Передача с выбранными настройками цвета и типа файла | 6-12 |
| | Выбор настроек типа файла и цвета | 6-13 |
| 6.4 | Передача с указанием номера страницы или времени | 6-14 |
| | Номер страницы | 6-14 |
| | Указание даты и времени | 6-16 |
| 6.5 | Передача с отрегулированным цветом фона | 6-18 |
| | Удаление фона | 6-18 |
| 6.6 | Передача со стертыми тенями | 6-20 |
| | Стирание рамки..... | 6-20 |
| 6.7 | Передача нескольким получателям | 6-22 |
| | Поиск зарегистрированного получателя..... | 6-22 |
| 6.8 | Отправка документов по электронной почте | 6-24 |
| | Передача по электронной почте | 6-24 |
| | Изменение темы электронного письма или имени файла | 6-25 |
| 6.9 | Проверка передач, выполненных до настоящего момента | 6-27 |
| | Списки текущих заданий/журнала заданий..... | 6-27 |

7 Используемые операции с ящиками

| | | |
|------------|--|-------------|
| 7.1 | Изменение имени сохраненного документа | 7-3 |
| | Редактирование имени..... | 7-3 |
| 7.2 | Сканирование двусторонних документов | 7-5 |
| | Настройки сканирования | 7-5 |
| 7.3 | Автоматическое удаление данных из ящика пользователя | 7-7 |
| | Время автоудаления документа..... | 7-7 |
| 7.4 | Печать/передача комбинированных блоков данных | 7-10 |
| | Комбинирование/Связанная передача | 7-10 |
| 7.5 | Изменение настроек финиширования для сохраненных данных перед печатью | 7-14 |
| | Финиширование | 7-14 |
| 7.6 | Выполнение операций с ящиками с компьютера | 7-16 |
| | Программа PageScope Web Connection | 7-16 |
| | О программе PageScope Web Connection..... | 7-16 |

8 Дополнительные функции

| | | |
|------------|---|------------|
| 8.1 | Дополнительные функции | 8-3 |
| 8.2 | Регистрация i-Option LK-101 v2/LK-102/LK-105 | 8-5 |
| | Регистрация i-Option LK-101 v2/LK-102/LK-105 | 8-5 |
| | Процедура активизации функций i-Option LK-101 v2/LK-102/LK-105..... | 8-5 |

9 Поиск и устранение неисправностей

| | | |
|------------|--|------------|
| 9.1 | Поиск и устранение неисправностей | 9-3 |
| | Почему аппарат не включается? | 9-3 |
| | Почему на сенсорной панели не появляются окна?..... | 9-3 |
| | Почему появляется сообщение о необходимости замены расходных материалов или технического обслуживания (очистки)? | 9-5 |
| | Почему продолжает отображаться сообщение о застревании бумаги? | 9-5 |
| | Что такое стабилизация изображения?..... | 9-6 |
| | Почему появляется сообщение об ошибке?..... | 9-7 |

10 Параметры настроек пользователя

| | | |
|-------------|--|-------------|
| 10.1 | Вызов окна "Настройки пользователя" | 10-3 |
| 10.2 | Возможные настройки | 10-4 |
| | Настройки системы | 10-4 |
| | Индивидуальные настройки дисплея | 10-5 |
| | Настройки копира..... | 10-5 |
| | Настройки скан./факса..... | 10-6 |
| | Настройки принтера | 10-6 |

11 Приложение

| | | |
|-------------|--|--------------|
| 11.1 | Термины и определения | 11-3 |
| 11.2 | Торговые марки и авторские права | 11-5 |
| | Заявление OpenSSL..... | 11-6 |
| | Лицензия NetSNMP | 11-8 |
| | Kerberos | 11-10 |
| | WPA Supplicant..... | 11-13 |
| | Mersenne Twister..... | 11-14 |
| | Авторские права | 11-14 |
| | Примечание..... | 11-14 |
| 11.3 | Лицензионное соглашение по программному обеспечению | 11-15 |
| 11.4 | О цветовом профиле Adobe | 11-17 |
| 11.5 | Профиль ICC для стандартного цвета TOYO INK на мелованной бумаге (TOYO Offset Coated 2.0) | 11-19 |
| 11.6 | ЛИЦЕНЗИОННЫЙ ДОГОВОР НА ИСПОЛЬЗОВАНИЕ ПРОФИЛЯ DIC STANDARD COLOR | 11-20 |
| 11.7 | Лицензионное соглашение с конечным пользователем i-Option LK-105 (Искомые PDF) | 11-22 |

12 Индекс

1 Введение



копиры • принтеры • мфу

доставка • сервис • гарантия

info@km-shop.ru

(495) 646-04-26

www.km-shop.ru

1 Введение

В настоящем [Кратком руководстве - Операции копирования/печати/с факсом/сканирования/с ящиками] используются иллюстрации для описания последовательности действий при выполнении наиболее распространенных функций ясным и понятным образом.

Начните с изучения настоящего руководства и ознакомьтесь со всеми функциями, которые предлагает аппарат.

Подробнее о различных функциях, см. в руководствах пользователей на CD, входящем в комплект поставки аппарата.

Для обеспечения безопасной и корректной эксплуатации аппарата перед началом работы обязательно изучите информацию по технике безопасности на стр. 1-4 настоящего руководства.

Подробнее о торговых марках и авторских правах, см. раздел "Торговые марки и авторские права" на стр. 11-5 настоящего руководства.

Кроме этого, настоящее руководство содержит следующую информацию. Внимательно изучите настоящее руководство перед началом использования аппарата.

- Для обеспечения безопасной эксплуатации аппарата необходимо соблюдать следующие пункты
- Информация по технике безопасности при работе с аппаратом
- Меры предосторожности при работе с аппаратом

Изображения аппарата в руководстве могут несколько отличаться от фактического внешнего вида аппарата.

1.1 Программа Energy Star®



В качестве участника программы ENERGY STAR® мы заявляем, что данный аппарат соответствует нормативам ENERGY STAR® по рациональному использованию электроэнергии.

Что представляет собой изделие ENERGY STAR®?

Программа ENERGY STAR® предусматривает специальную функцию, которая по истечении определенного времени переключает аппарат из пассивного режима в "режим энергосбережения". Изделия ENERGY STAR® более рационально используют электроэнергию, снижают затраты на коммунальные услуги и способствуют охране окружающей среды.

1.2 Информация по технике безопасности

Данный раздел содержит подробные указания по использованию и техническому обслуживанию аппарата. Чтобы использовать аппарат оптимальным образом, рекомендуется внимательно изучить указания в настоящем руководстве и следовать им.

Прежде чем подключать аппарат к источнику питания, прочитайте данный раздел. Он содержит важные указания по технике безопасности пользователя и мерах по предотвращению неисправностей оборудования.

Храните настоящее руководство в доступном месте недалеко от аппарата.

Обязательно соблюдайте все меры предосторожности, указанные в каждом разделе настоящего руководства.

КМ_Ver.02E

Ссылка

- Помните, что некоторые узлы Вашего аппарата могут отличаться от узлов, описанных в данном разделе.

Предупреждающие и предостерегающие символы

Ниже приводятся условные обозначения, используемые в руководстве и на предупреждающих наклейках и определяющие принадлежность того или иного предупреждения к конкретной категории.

ПРЕДУПРЕЖДЕНИЕ

Игнорирование данного предупреждения может стать причиной серьезных травм персонала и даже смерти.

ПРЕДОСТЕРЕЖЕНИЕ

Игнорирование данного предупреждения предупреждений может стать причиной травм персонала и повреждения оборудования.

Значения символов



Треугольник обозначает опасность, для предотвращения которой следует принять меры предосторожности.



Данный символ означает опасность ожога.



Диагональная линия обозначает запрет на выполнение определенного действия.



Данный символ означает, что вскрывать аппарат запрещено.





Закрашенный круг обозначает обязательное выполнение действия.



Данный символ обозначает необходимость выключения аппарата.

Разборка и модификация

ПРЕДУПРЕЖДЕНИЕ

- Не пытайтесь демонтировать крышки и панели, жестко закрепленные на аппарате. Так как в некоторых системах используется высокое напряжение или лазерное излучение, это может привести к поражению током или вызвать слепоту. 
- Попытки модифицировать аппарат могут стать причиной возгорания, поражения электрическим током или повреждения. Если в аппарате используется лазер, поражение лазерным лучом может привести к слепоте. 

Шнур питания**⚠ ПРЕДУПРЕЖДЕНИЕ**

- Используйте только входящий в комплект шнур питания. Если шнур питания не входит в комплект, используйте только шнур питания и разъем, указанные в инструкции по шнурам питания. Использование другого шнура может стать причиной возгорания или поражения электрическим током.
- Используйте шнур питания из комплекта поставки ТОЛЬКО с данным аппаратом. Использование его с любым другим оборудованием может стать причиной возгорания или поражения электрическим током.
- Ни в коем случае не царапайте и не обдирайте шнур питания, не ставьте на него тяжелые предметы, не нагревайте, не скручивайте, не перегибайте, не тяните и старайтесь не повредить его каким бы то ни было иным способом. Использование поврежденного шнура питания (с поврежденной оплеткой, с заломами и т. п.) может привести к возгоранию или повреждению. Если произошло что-либо из вышеперечисленного, немедленно отключите питание, выньте шнур питания из розетки и свяжитесь с фирменным сервисным центром.

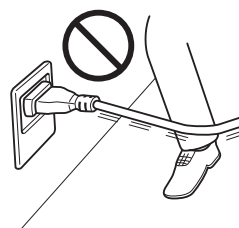
**Источник питания****⚠ ПРЕДУПРЕЖДЕНИЕ**

- Используйте только указанный источник питания. Игнорирование данного предупреждения может стать причиной возгорания или поражения электрическим током.
- Подключите вилку шнура питания непосредственно к электрической розетке, конфигурация которой соответствует вилке шнура питания. Использование переходника означает, что изделие подключается к источнику питания с несоответствующими характеристиками (напряжение, допустимая нагрузка по току, заземление), что может стать причиной возгорания или поражения электрическим током. Если соответствующая розетка на стене отсутствует, клиенту следует обратиться к квалифицированному электрику для ее монтажа.
- Никогда не пользуйтесь разветвителями или удлинителями. Использование разветвителя или удлинителя может стать причиной возгорания или поражения электрическим током. Если Вам необходимо использовать удлинитель, свяжитесь с авторизованным сервисным центром.
- Прежде чем включить другое оборудование в ту же розетку, обратитесь за консультацией к представителям авторизованного сервисного центра. Перегрузка сети может привести к возгоранию.

**⚠ ПРЕДОСТЕРЕЖЕНИЕ**

- Розетка должна находиться в непосредственной близости от аппарата и быть легко доступна. В противном случае существует вероятность того, что Вы не сможете выдернуть шнур из розетки в аварийной ситуации.



Вилка шнура питания**⚠ ПРЕДУПРЕЖДЕНИЕ**

- Включение/выключение шнура питания мокрой рукой может стать причиной поражения электрическим током.



- Всегда вставляйте вилку шнура питания в розетку до конца. Неплотно вставленный шнур питания может стать причиной возгорания или поражения электрическим током.

**⚠ ПРЕДОСТЕРЕЖЕНИЕ**

- Вынимая вилку из розетки, не тяните за шнур питания. Если тянуть за шнур, он может повредиться и стать причиной возгорания или поражения электрическим током.



- Как минимум два раза в год вынимайте вилку из розетки и чистите контакты. Пыль, накопившаяся между контактами, может стать причиной возгорания.

**Заземление****⚠ ПРЕДУПРЕЖДЕНИЕ**

- Подключайте шнур питания к розетке с заземляющим контактом.

**Установка****⚠ ПРЕДУПРЕЖДЕНИЕ**

- Ни в коем случае не ставьте на аппарат вазу с цветами или другие емкости с водой. Не кладите металлические скрепки или другие металлические предметы. Вода или металлические предметы, попавшие внутрь аппарата, могут стать причиной возгорания, поражения электрическим током или повреждения аппарата. При попадании металлического предмета, воды или другого инородного предмета внутрь аппарата немедленно нажмите выключатель, выньте шнур питания из розетки и вызовите представителя авторизованной сервисной службы.

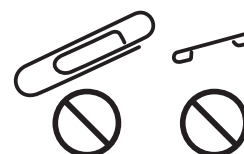
**⚠ ПРЕДОСТЕРЕЖЕНИЕ**

- При установке аппарата следите за тем, чтобы опора была надежной. Если аппарат стоит на шаткой опоре, он может упасть и стать причиной травм.



- Не устанавливайте аппарат в местах с повышенной концентрацией пыли, сажи или пара, рядом с кухонными столами, ваннами или увлажнителями воздуха. Это может стать причиной возгорания, поражения электрическим током или повреждения аппарата.



- Ни в коем случае не устанавливайте аппарат на неустойчивой или наклонной поверхности, в месте, подверженном вибрации. В противном случае аппарат может опрокинуться или упасть, что может стать причиной травм или механического повреждения аппарата.



- Не допускайте засорения вентиляционных отверстий на аппарате. В противном случае аппарат может перегреться, что может стать причиной возгорания или нарушения функционирования аппарата.



- Ни в коем случае не используйте воспламеняющиеся аэрозоли, жидкости или газы около аппарата во избежание пожара.



Вентиляция**! ПРЕДОСТЕРЕЖЕНИЕ**

- Длительная работа с аппаратом в плохо вентилируемом помещении или изготовление большого количества копий либо отпечатков может явиться причиной появления запаха от воздуха, выходящего из аппарата. Обеспечьте хорошую вентиляцию помещения.

**Действия в случае возникновения неполадок****! ПРЕДУПРЕЖДЕНИЕ**

- Не эксплуатируйте аппарат, если он перегрелся, начал дымиться или испускать посторонние запахи или звуки. Немедленно отключите питание, выньте шнур питания из розетки и вызовите представителя авторизованного сервисного центра. Использование аппарата в таком состоянии стать причиной возгорания или поражения электрическим током.



- Не используйте аппарат в случае его падения или повреждения корпуса. Немедленно отключите питание, выньте шнур питания из розетки и вызовите представителя авторизованного сервисного центра. Использование аппарата в таком состоянии стать причиной возгорания или поражения электрическим током.

**! ПРЕДОСТЕРЕЖЕНИЕ**

- Внутри аппарата имеются зоны с высокой температурой, которые могут стать причиной ожогов. При проверке внутренней части аппарата на наличие неисправностей, таких как застревание бумаги, не дотрагивайтесь до поверхностей (вокруг узла термозакрепления и т. д.), на которых имеется предупреждающая наклейка "Осторожно, ГОРЯЧЕЕ".

**Расходные материалы****! ПРЕДУПРЕЖДЕНИЕ**

- Ни в коем случае не бросайте картридж с тонером или тонер в огонь. Горячий тонер может разлететься в стороны и стать причиной ожогов и других повреждений.

**! ПРЕДОСТЕРЕЖЕНИЕ**

- Ни в коем случае не подпускайте детей близко к отсеку тонера или барабанному узлу. Дети могут облизать или проглотить тонер, что нанесет ущерб их здоровью.





- Ни в коем случае не храните тонер или узел формирования изображения вблизи дискет или часов, чувствительных к воздействию магнитного поля. Это может стать причиной повреждения данных изделий.



Перемещение аппарата

ПРЕДОСТЕРЕЖЕНИЕ

- Перед перемещением аппарата обязательно отсоедините шнур питания и другие кабели. В противном случае шнур питания может повредиться и стать причиной возгорания, поражения электрическим током или повреждения аппарата. 
- При перемещении аппарата всегда беритесь за него в точках, обозначенных в руководстве пользователя или других документах. В случае падения аппарат может стать причиной травмы. Кроме этого, падение может вызвать повреждение и нарушение функционирования аппарата. 

Если не установлен дополнительный комплект факса FK-502:

Перед длительным выключением

ПРЕДОСТЕРЕЖЕНИЕ

- Если Вы не собираетесь использовать аппарат в течение длительного времени, отключите его от сети. 

1.3 Уведомление о законодательных нормах

Знак CE (Декларация соответствия) для пользователей ЕС

Данное изделие соответствует следующим директивам:
2006/95/EC, 2004/108/EC и 1999/5/EC.

Данная декларация действительна на всей территории ЕС.

Используйте с данным аппаратом только экранированные сетевые кабели. Использование неэкранированных кабелей может стать причиной помех в радиосвязи и поэтому запрещено правилами CISPR и местным законодательством.

USER INSTRUCTIONS FCC PART 15 - RADIO FREQUENCY DEVICES (for U.S.A. users)

NOTE: This equipment has been tested and found to comply with the limits for a Class A digital device, pursuant to Part 15 of the FCC Rules.

These limits are designed to provide reasonable protection against harmful interference when the equipment is operated in a commercial environment. This equipment generates, uses and can radiate radio frequency energy and, if not installed and used in accordance with the instruction manual, may cause harmful interference to radio communications. Operation of this equipment in a residential area is likely to cause harmful interference in which case the user will be required to correct the interference at his own expense.

⚠ WARNING

The design and production of this unit conform to FCC regulations, and any changes or modifications must be registered with the FCC and are subject to FCC control. Any changes made by the purchaser or user without first contacting the manufacturer will be subject to penalty under FCC regulations.

- This device must be used with a shielded interface cable. The use of non-shielded cables is likely to result in interference with radio communications and is prohibited under FCC rules.

INTERFERENCE-CAUSING EQUIPMENT STANDARD (ICES-003 ISSUE 4) (for Canada users)

This Class A digital apparatus complies with Canadian ICES-003.

Cet appareil numérique de la classe A est conforme à la norme NMB-003 du Canada.

Для пользователей в странах, где не действуют нормы ЭМС по классу В

⚠ ПРЕДУПРЕЖДЕНИЕ

Данный аппарат является устройством класса А. В обычных условиях эксплуатации данное изделие может стать причиной радиопомех. В таком случае пользователю, возможно, придется принять надлежащие меры.

- Используйте с данным аппаратом только экранированные сетевые кабели. Использование неэкранированных кабелей может стать причиной помех в радиосвязи и поэтому запрещено правилами CISPR и местным законодательством.

Лазерная безопасность

Данный аппарат является цифровым устройством, использующим лазерное излучение. Это излучение абсолютно безопасно до тех пор, пока аппарат используется согласно инструкциям, приведенным в данном руководстве пользователя.

Так как излучение, испускаемое лазером, полностью задерживается в защитном корпусе, лазерный луч не может покинуть пределы аппарата на любом этапе использования.

Данный аппарат сертифицирован как лазерное устройство класса 1. Это означает, что он не создает опасного лазерного излучения.

Внутреннее излучение лазера

Максимальная средняя мощность излучения: 19,2 мВт (bizhub C652)/16,3 мВт (bizhub C552)/16,3 мВт (bizhub C452) на выходном окне излучателя лазерного блока.

Длина волн: 775-800 нм

В аппарате используется лазерный диод класса 3В, испускающий невидимое лазерное излучение.

Лазерный диод и многоугольное зеркало для развертки изображения встроены в лазерный блок.

Узел печатающей головки является НЕОБСЛУЖИВАЕМЫМ.

Поэтому он не должен вскрываться ни при каких обстоятельствах.

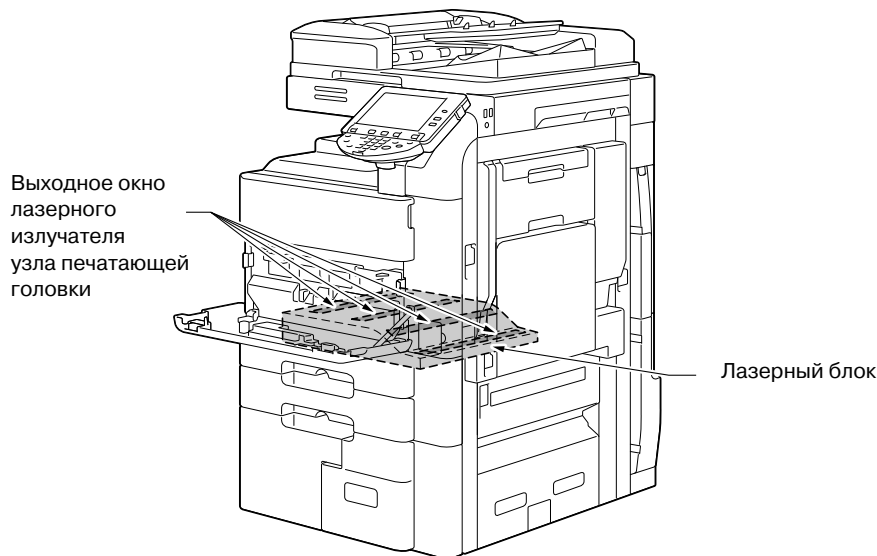

CDRH regulations

This machine is certified as a Class 1 Laser product under Radiation Performance Standard according to the Food, Drug and Cosmetic Act of 1990. Compliance is mandatory for Laser products marketed in the United States and is reported to the Center for Devices and Radiological Health (CDRH) of the U.S. Food and Drug Administration of the U.S. Department of Health and Human Services (DHHS). This means that the device does not produce hazardous laser radiation.

The label shown on page 1-14 indicates compliance with the CDRH regulations and must be attached to laser products marketed in the United States.

⚠ CAUTION

Use of controls, adjustments or performance of procedures other than those specified in this manual may result in hazardous radiation exposure.

- This is a semiconductor laser. The maximum power of the laser diode is 30 mW and the wavelength is 775-800 nm.

Для пользователей в Европе

⚠ ПРЕДОСТЕРЕЖЕНИЕ

Использование настроек, регулировок и выполнение функций, не указанных в настоящем руководстве, может стать причиной опасного распространения радиации.

- Данный аппарат использует полупроводниковый лазер. Максимальная мощность лазерного диода - 30 мВт, а длина волны - 775-800 нм.

Для пользователей в Дании

⚠ ADVARSEL

Usynlig laserstråling ved åbning, når sikkerhedsafbrydere er ude af funktion. Undgå udsættelse for stråling. Klasse 1 laser produkt der opfylder IEC60825 sikkerheds kravene.

- Dette er en halvlederlaser. Laserdiodens højeste styrke er 30 mW og bølgelængden er 775-800 nm.

Для пользователей в Финляндии, Швеции

LOUKAN 1 LASERLAITE

KLASS 1 LASER APPARAT

⚠ VAROITUS

Laitteen Käyttäminen muulla kuin tässä käyttöohjeessa mainitulla tavalla saattaa altistaa käyttäjän turvallisuusluokan 1 ylittävälle näkymättömälle lasersäteilylle.

- Tämä on puolijohdelaser. Laserdiodin suurin teho on 30 mW ja aallonpituus on 775-800 nm.

⚠ VARNING

Om apparaten används på annat sätt än i denna bruksanvisning specificerats, kan användaren utsättas för osynlig laserstråling, som överskrider gränsen för laserklass 1.

- Det här är en halvledarlaser. Den maximala effekten för laserdioden är 30 mW och våglängden är 775-800 nm.

⚠ VAROITUS

- Avattaessa ja suojalukitus ohitettaessa olet alttiina näkymättömälle lasersäteilylle. Älä katso säteeseen.

⚠ VARNING

- Osynlig laserstrålning när denna del är öppnad och spärren är urkopplad. Betrakta ej strålen.

Для пользователей Норвегии

⚠ ADVARSEL!

Dersom apparatet brukes på annen måte enn spesifisert i denne bruksanvisning, kan brukeren utsettes for usynlig laserstråling som overskrider grensen for laser klass 1.

- Dette en halvleder laser. Maksimal effekt till laserdiode er 30 mW og bølge-lengde er 775-800 nm.

Табличка лазерной безопасности

Табличка лазерной безопасности расположена на внешней стороне аппарата (см. рисунок ниже).

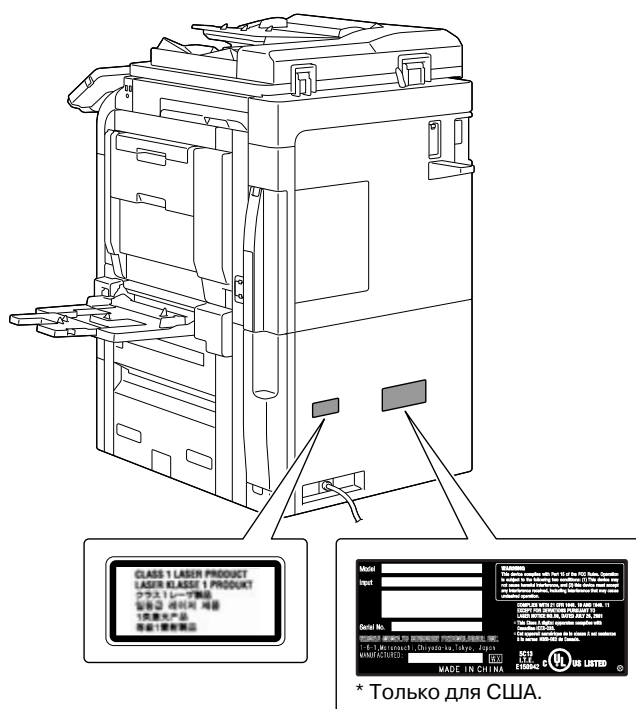

Выделение озона

⚠ ПРЕДОСТЕРЕЖЕНИЕ

Разместите аппарат в хорошо вентилируемом помещении.

- При нормальной работе аппарата выделяется незначительное количество озона. Однако в плохо вентилируемом помещении при продолжительной эксплуатации может появиться неприятный запах. Для поддержания комфортных и безопасных для здоровья условий работы рекомендуется регулярно проветривать помещение.

⚠ ATTENTION

Placer l'appareil dans une pièce largement ventilée

- Une quantité d'ozone négligeable est dégagée pendant le fonctionnement de l'appareil quand celui-ci est utilisé normalement. Cependant, une odeur désagréable peut être ressentie dans les pièces dont l'aération est insuffisante et lorsque une utilisation prolongée de l'appareil est effectuée. Pour avoir la certitude de travailler dans un environnement réunissant des conditions de confort, santé et de sécurité, il est préférable de bien aérer la pièce où se trouve l'appareil.

Акустические шумы (только для пользователей стран Европы)

Maschinenlärminformations-Verordnung 3. GPSGV: Der höchste Schalldruckpegel beträgt 70 dB(A) oder weniger gemäss EN ISO 7779.

Только для стран-членов ЕС

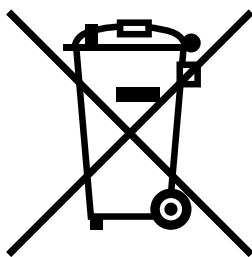

Данный символ означает, что данный аппарат запрещается утилизировать вместе с бытовыми отходами!

Изучите предписания местных органов надзора за охраной окружающей среды или обратитесь к нашим дилерам по вопросам утилизации отработанного электрического и электронного оборудования. Утилизация данного аппарата со специальной переработкой поможет сберечь природные ресурсы и предотвратить потенциальные отрицательные последствия для окружающей среды и здоровья людей из-за неправильной утилизации.



Только для стран-членов ЕС

Данный аппарат соответствует Директиве RoHS (2002/95/EC).

Данное устройство не предназначено для использования в качестве рабочей видеостанции в соответствии с BildscharbV.

Das Gerät ist nicht für die Benutzung am Bildschirmarbeitsplatz gemäß BildscharbV vorgesehen.

1.4 Предупреждающие сообщения и наклейки

Предупреждающие сообщения и наклейки размещены в следующих местах данного аппарата. Во избежание несчастных случаев соблюдайте максимальную осторожность при выполнении таких действий, как удаление застрявшей бумаги или скрепок. В противном случае может произойти несчастный случай.

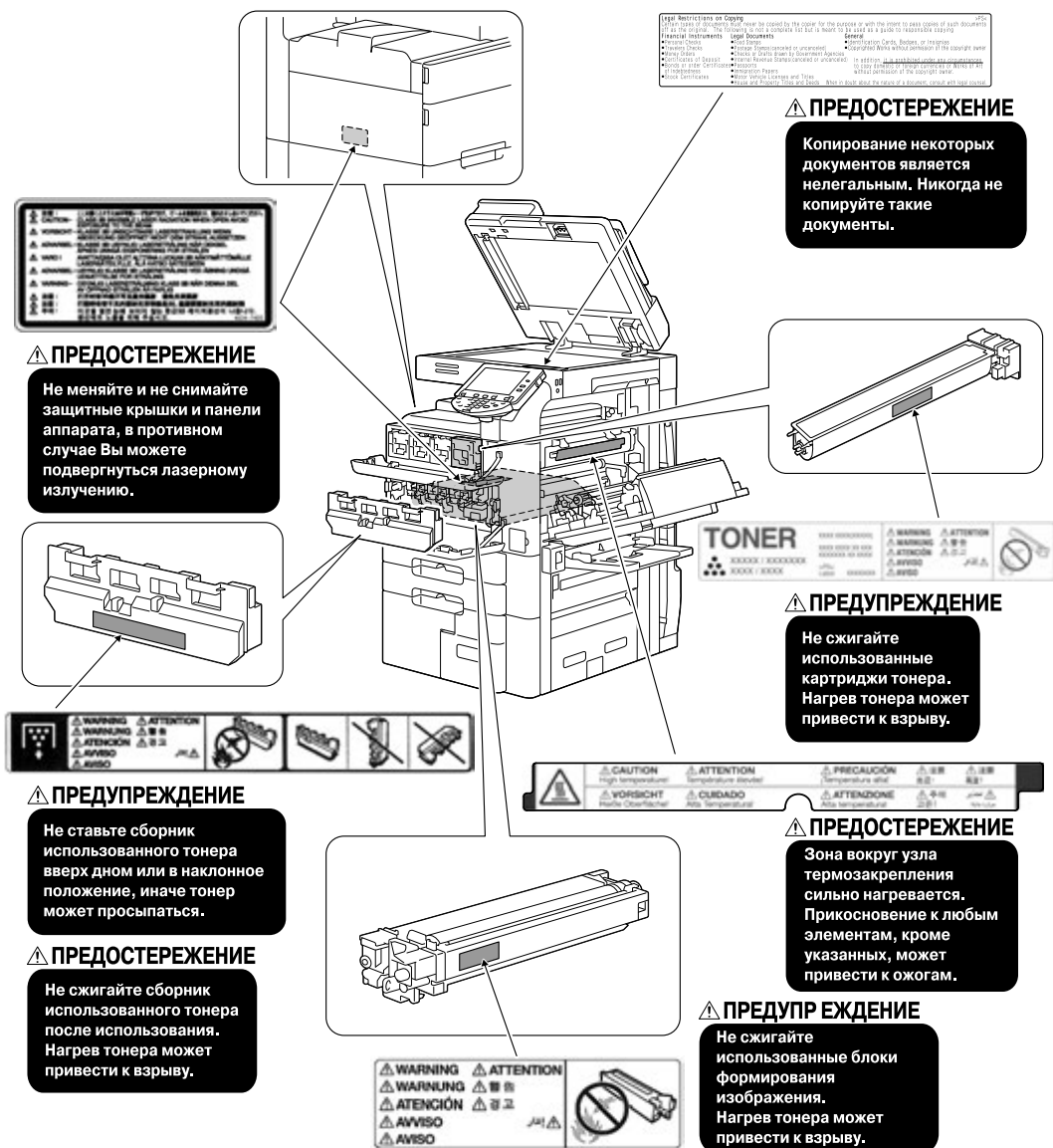

ПРИМЕЧАНИЕ

Не снимайте предупреждающие сообщения или наклейки. Если на предупреждающие сообщения или наклейки попала грязь, протрите их, чтобы их можно было читать. Если предупреждающие сообщения или наклейки не читаются или повреждены, свяжитесь с представителем сервисной службы.

1.5 Специальные инструкции пользователю

Для Европы

Устройство факсимильной связи было одобрено в соответствии с решением Совета 1999/5/ЕС для совместного подключения к коммутируемой телефонной сети общего пользования (PSTN). Однако из-за различий между конкретными телефонными сетями в разных странах это одобрение не дает безусловной гарантии успешной работы этого устройства в конкретной телефонной сети общего пользования.

В случае возникновения проблем в первую очередь обращайтесь к поставщику устройства.



На изделии или информационной табличке устройства должна быть знак CE. Кроме этого, знак CE должен быть указан на упаковке (при ее наличии) и в сопроводительных документах.

1.6 Требования к размещению

bizhub C652/bizhub C552

Чтобы обеспечить легкость управления, замены расходных материалов, частей и регулярного технического обслуживания аппарата, соблюдайте рекомендации, подробно изложенные ниже.

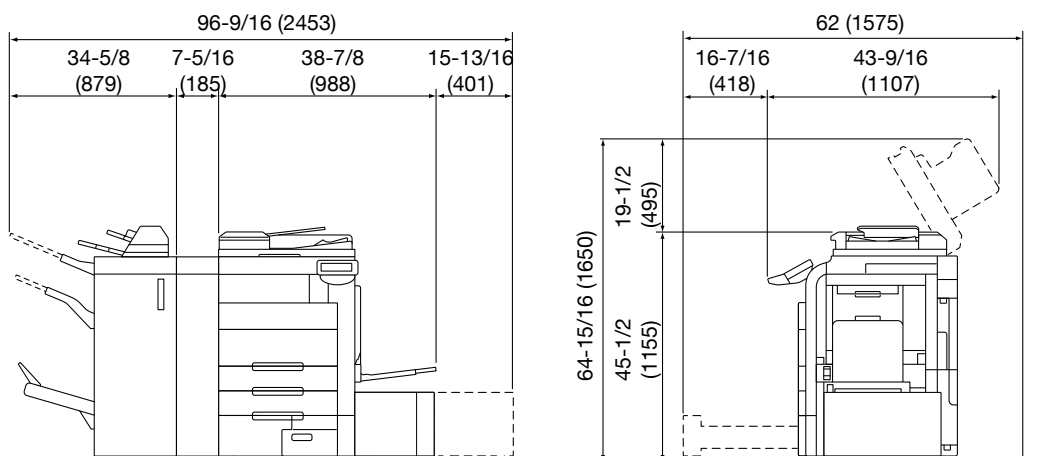

C652/C552 + FS-526 + SD-508 + ZU-606 + PI-505 + LU-301 Единица измерения: дюйм (мм)

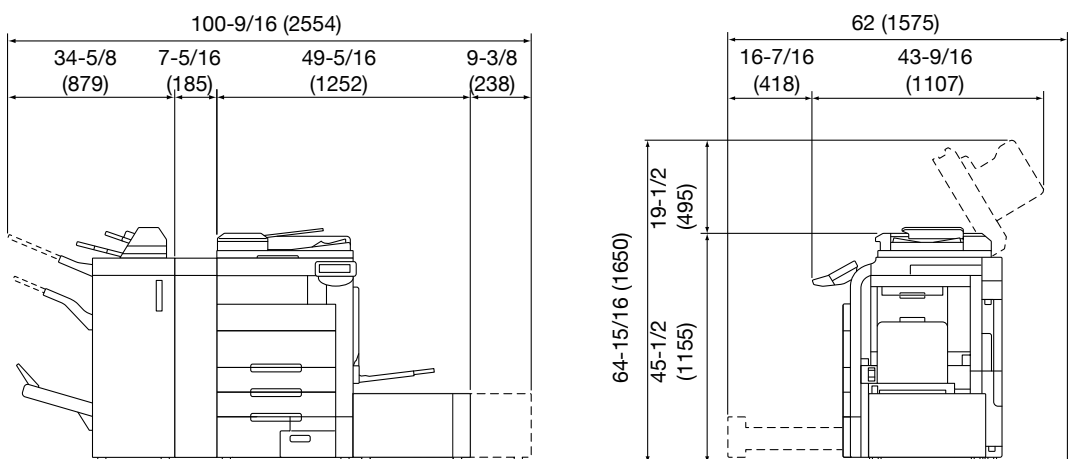

C652/C552 + FS-526 + SD-508 + ZU-606 + PI-505 + LU-204 Единица измерения: дюйм (мм)

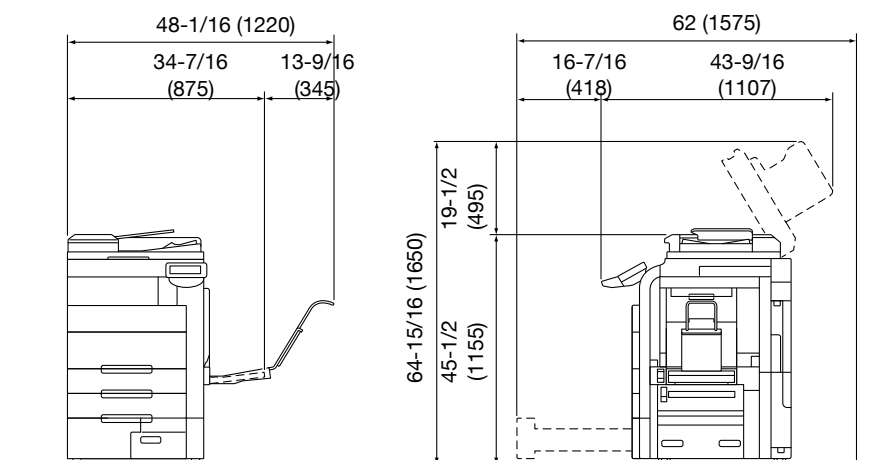

C652/C552 + MK-715 Единица измерения: дюйм (мм)

bizhub C452

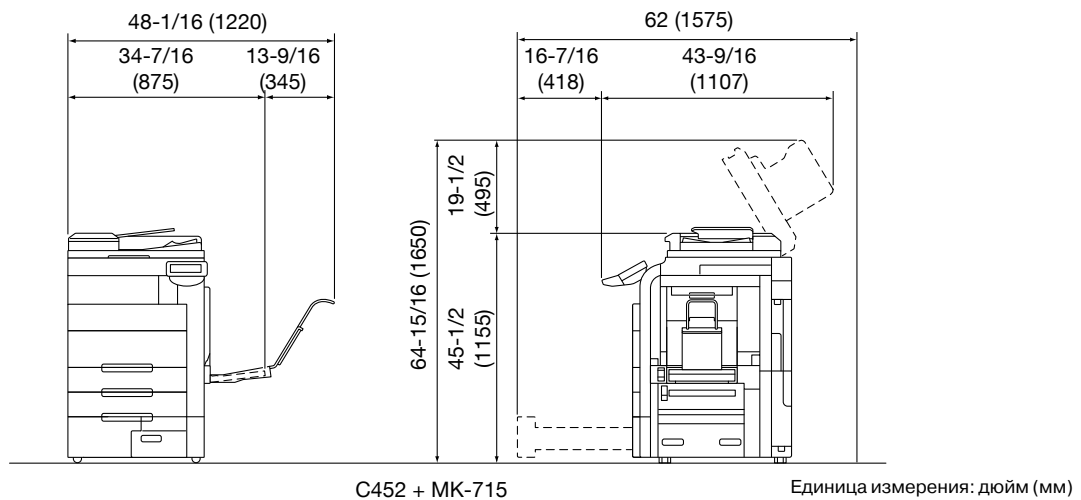
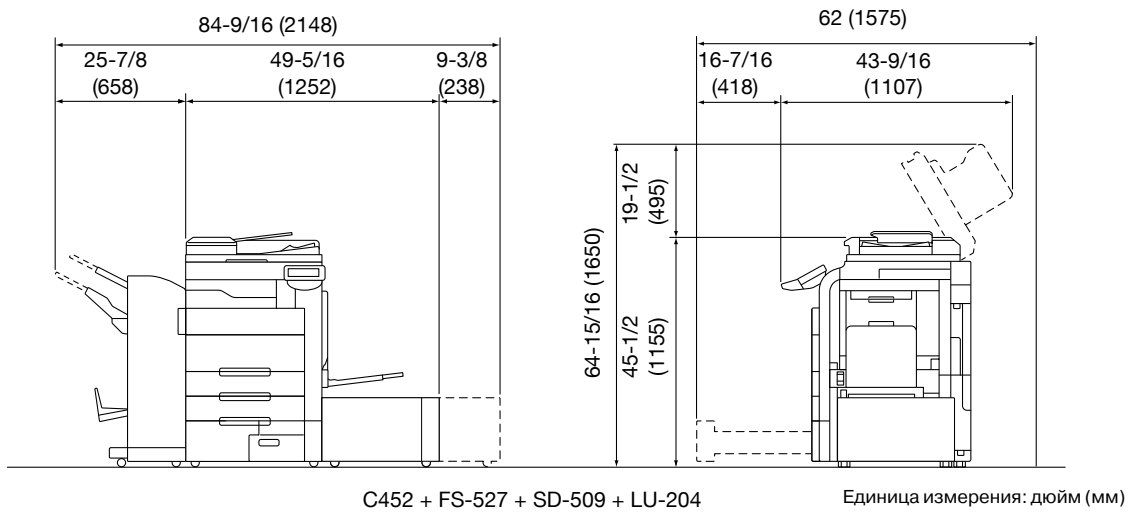
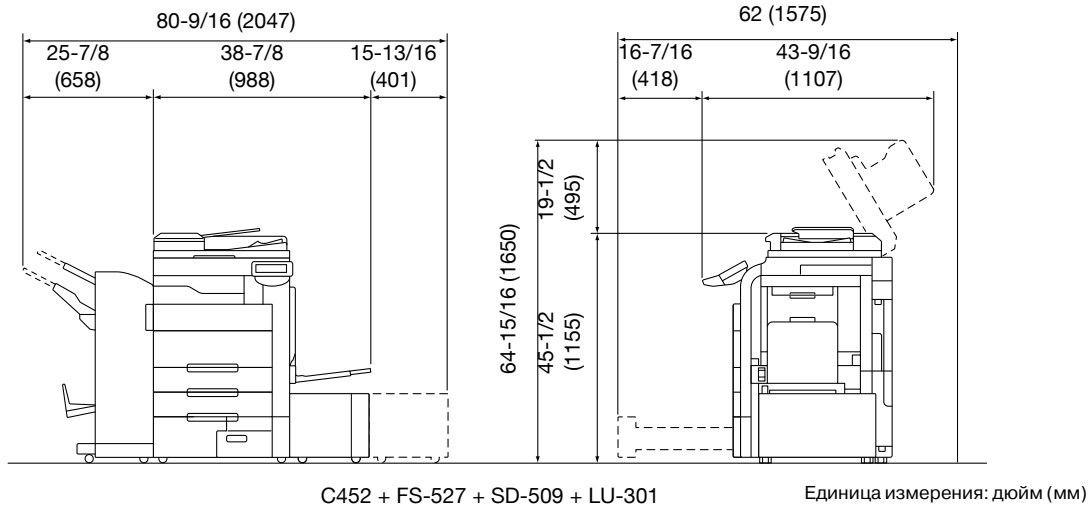
**ПРИМЕЧАНИЕ**

Убедитесь, что свободное пространство позади аппарата, необходимое для нормальной вентиляции, составляет не менее 200 мм.

1.7 Меры предосторожности при эксплуатации

Для обеспечения оптимальной эффективности работы аппарата соблюдайте следующие меры предосторожности:

Источник питания

К источнику питания предъявляются следующие требования.

- Колебания напряжения: макс. $\pm 10\%$ (при 110 В/120 до 127 В/220 до 240 В перем. тока)
- Колебания частоты: не более ± 3 Гц (при 50 Гц/60 Гц)
- Рекомендуется использовать источник питания с минимальными отклонениями напряжения или частоты.

Условия окружающей среды

Для нормальной работы аппарата необходимы следующие условия:

- Температура: 10-30°C (50-86°F) с перепадами не более 10°C (18°F) в час
- Влажность воздуха: 15 - 85% с перепадами не более 10% в час.

Хранение копий

Ниже даны рекомендации по хранению копий.

- Во избежание выцветания копии, подлежащие долговременному хранению, не рекомендуется хранить в местах, куда попадает прямой солнечный свет.
- Клей, содержащий растворитель (например, аэрозольный клей), может растворить тонер на копиях.
- Слой тонера на цветных копиях толще, чем на обычных чёрно-белых. Поэтому при складывании цветной копии тонер на линии сгиба может осыпаться.

1.8 Законодательные ограничения на копирование

На аппарате запрещается копировать документы определенного типа с целью выдачи копии за оригинал.

Ниже для справки приведен далеко не полный список таких документов.

<Различные виды ценных бумаг>

- Личные чеки
- Дорожные чеки
- Денежные переводы
- Депозитные сертификаты
- Облигации и другие долговые обязательства
- Свидетельства на акции

<Юридические документы>

- Продовольственные талоны
- Почтовые марки (гашеные и негашеные)
- Чеки и векселя государственных учреждений
- Гербовые марки (гашеные и негашеные)
- Паспорта
- Иммиграционные документы
- Водительские права и документы на транспортные средства
- Документы на жилье и имущество

<Общие>

- Идентификационные карточки, эмблемы и значки
- Документы, защищенные законом об авторских правах, без разрешения правообладателя

Кроме этого, запрещается копирование национальных денежных знаков и денежных знаков других государств, а также произведений искусства без разрешения обладателя авторских прав.

Если тип оригинала вызывает сомнение, обратитесь за консультацией к юристу.

ПРИМЕЧАНИЕ

Данный аппарат оснащен специальной функцией защиты от изготовления подделок, препятствующей незаконному воспроизведению некоторых документов, например, бумажных денег.

Принцип этой функции заключается в искажении изображения, что делает подделку бессмысленной.

1.9 Введение к руководствам пользователя

Руководства пользователя данного аппарата включают книгу и DVD.

Подробное описание функций и действий при эксплуатации аппарата см. в руководстве пользователя на DVD.

Введение к книге

[Краткое руководство - Операции копирования/печати/с факсом/сканирования/с ящиками]

Настоящее руководство пользователя содержит описания наиболее распространенных функций и действий при эксплуатации аппарата, которые позволят вам немедленно начать использовать аппарат.

Кроме этого, настоящее руководство содержит замечания и предостережения, которые должны соблюдаться в целях для обеспечения безопасного использования аппарата, а также информацию о торговых марках и авторских правах.

Внимательно изучите настоящее руководство перед началом использования аппарата.

Введение к руководству пользователя на DVD

[Руководство пользователя - Операции копирования]

Настоящее руководство пользователя содержит подробное описание операций копирования и связанных с ними настроек аппарата.

- Технические требования к оригиналам и бумаге для копирования
- Функция копирования
- Техническое обслуживание аппарата
- Поиск и устранение неисправностей

[Руководство пользователя - Операции увеличения дисплея]

Настоящее руководство пользователя содержит подробное описание последовательности действий при использовании режима увеличенного дисплея.

- Функция копирования
- Функция сканирования
- Функция факса G3
- Функции сетевого факса

[Руководство пользователя - Операции печати]

Настоящее руководство пользователя содержит подробное описание операций печати.

- Функция печати
- Конфигурирование драйвера принтера

[Руководство пользователя - Операции с ящиками]

Настоящее руководство пользователя содержит подробное описание операций с ящиками при использовании жесткого диска.

- Сохранение данных в ящиках пользователя
- Извлечение данных из ящиков пользователя
- Печать и передача данных из ящиков пользователя

[Руководство пользователя - Операции сетевого сканирования/с факсом/с сетевым факсом]

Настоящее руководство пользователя содержит подробное описание операций передачи отсканированных данных.

- Сканирование для E-mail, передача на FTP, передача через SMB, сохранение в ящике пользователя, WebDAV и веб-служба
- Факс G3
- Факс через IP-адрес, Интернет-факс

[Руководство пользователя - Операции с драйвером факса]

Настоящее руководство пользователя содержит подробное описание функции драйвера факса, используемой для передачи факсов непосредственно с компьютера.

- ПК-факс

[Руководство пользователя - Сетевое администрирование]

Настоящее руководство пользователя содержит подробное описание методов настройки различных функций с использованием подключения к сети.

- Настройки сети
- Настройки с помощью программы PageScope Web Connection

[Руководство пользователя - Использование дополнительных устройств]

Настоящее руководство пользователя содержит подробное описание функций, которые становятся доступны при регистрации дополнительного лицензионного пакета и подключению соответствующей программы.

- Функция веб-браузера
- Панель изображений
- Функция обработки PDF
- Искомый PDF
- Функции "My panel" и "My address"

1.10 Доступные функции

Аппарат bizhub C652/C652DS/C552/C452 представляет собой цифровое цветное многофункциональное периферийное устройство, призванное упростить рабочий процесс и способное удовлетворить требования, предъявляемые к любому варианту использования или офисному окружению.

Помимо функций копирования, факса, сканирования и печати, необходимых в любом бизнесе, данный аппарат предоставляет возможности использования сетевых функций и функций ящика, обеспечивая эффективное управление документооборотом.

Эти функции также могут быть использованы при наличии контроллера изображений IC-412 v1.1.

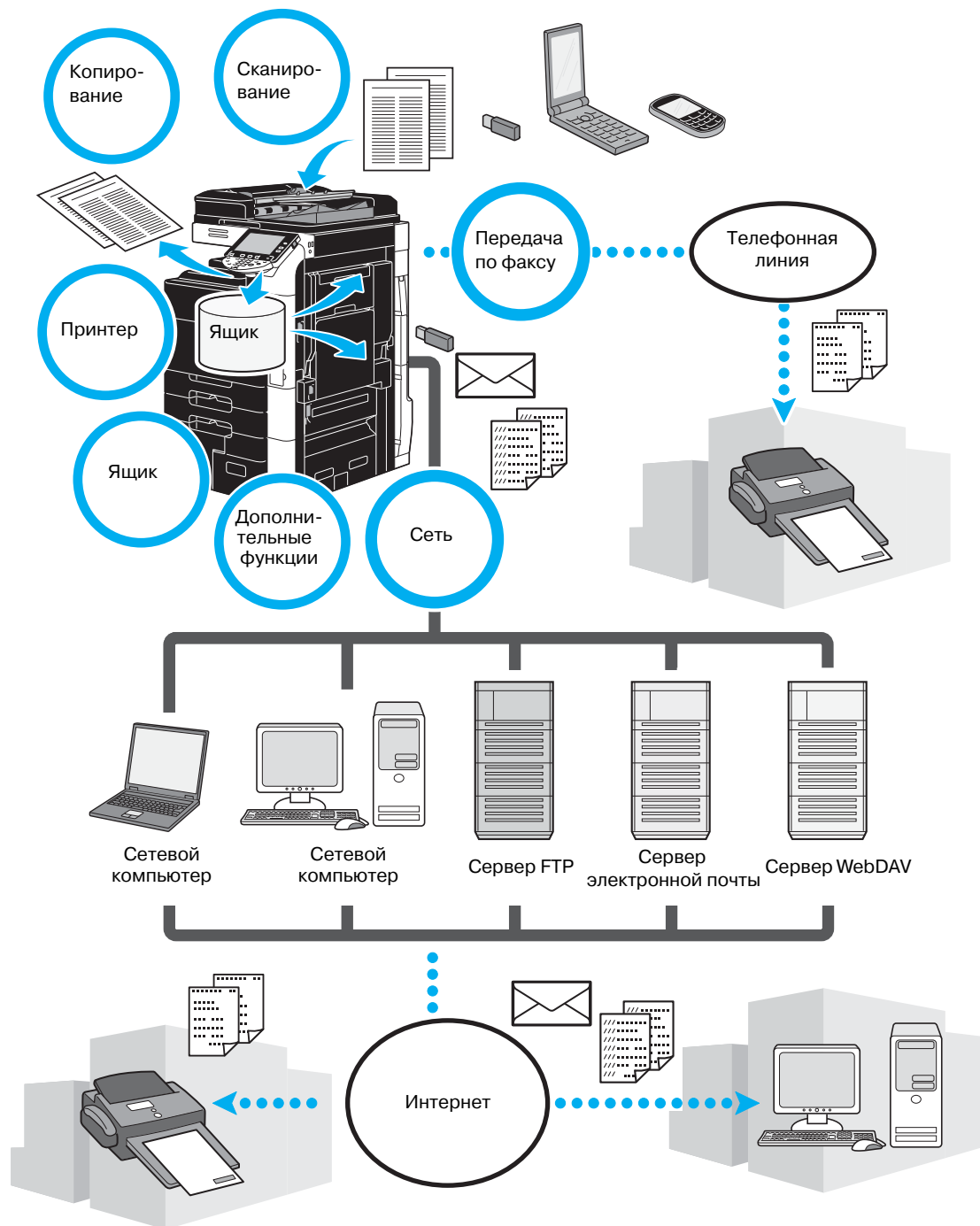

Операции копирования

Аппарат может печатать высококачественные копии с высокой скоростью. Аппарат может производить яркие чёрно-белые, одноцветные или многоцветные копии для любых нужд. Многие прикладные функции помогают существенно снизить офисные расходы и увеличить производительность.

Операции печати

При печати с компьютера можно задать различные настройки, например, формат бумаги, качество изображения, цвет и расположение. Благодаря функции защищенной печати печать важных документов можно защитить паролем. Драйвер принтера можно легко установить с прилагаемого CD.

Операции с ящиками

Документы, отсканированные с помощью данного аппарата, документы, полученные по факсу, или данные, загруженные с компьютера, можно сохранить в памяти. Сохраненные данные можно при необходимости извлечь из памяти и передать на другой адрес или отпечатать. Личные ящики пользователей можно настроить на использование конкретными лицами, а общие ящики пользователя - сделать доступными для широкого круга пользователей.

Операции с факсом

Не только документы, отсканированные с помощью аппарата, но и документы, сохраненные в ящиках пользователя и данные, загруженные с компьютера, можно передавать по факсу. Факс можно отправить нескольким получателям одновременно, а принятый факс можно переслать другому получателю.

Для использования функций факса аппарат должен быть оснащен комплектом факса FK-502 (дополнительное оборудование).

Сетевые операции

Данные можно печатать через сеть. Документы, отсканированные с помощью аппарата или сохраненные в ящиках пользователей, можно легко передавать по сети. Используя панель управления для ввода получателя, данные можно передавать на сервер FTP или другой подключенный к сети компьютер в виде приложения к электронному письму или факса через Интернет.

Операции сканирования

Бумажные документы можно быстро преобразовывать в цифровые данные. Такие преобразованные данные можно легко передавать по сети. Кроме этого, аппарат может использоваться в качестве сканера с множеством TWAIN-совместимых приложений.

Дополнительные функции

Данный аппарат обладает рядом дополнительных функций, которые позволяют пользователю получать доступ к информации в Интернете через панель управления (веб-браузер), использовать интуитивно-понятный пользовательский интерфейс (Панель изображений) или создавать PDF-файлы с возможностью поиска по тексту (PDF с возможностью поиска).

Для использования этих функций аппарат должен быть оснащен комплектом обновления UK-203 (дополнительное оборудование), а также устройством i-Option LK-101 v2, LK-102 или LK-105 v2.

Наличие связи с приложениями позволяет использовать функции "My panel" и "My Address". При необходимости можно настроить панель управления или адресную книгу индивидуально для каждого пользователя. Благодаря этой функции каждый пользователь может использовать индивидуально настроенную панель управления или адресную книгу аналогичным образом на любом МФУ (многофункциональное устройство), связанном с приложениями.

Для использования этих функций аппарат должен быть оснащен комплектом обновления UK-203 (дополнительное приложение) и соответствующими приложениями.

1.11 Панель управления

Панель управления включает сенсорную панель, которая используется для задания настроек различных функций, и разнообразные клавиши, например, такие как [Старт] и [Стоп]. Операции, которые можно выполнять с помощью данных клавиш, описаны ниже.

В настоящем руководстве квадратные скобки [] обозначают клавиши на панели управления и сенсорной панели.

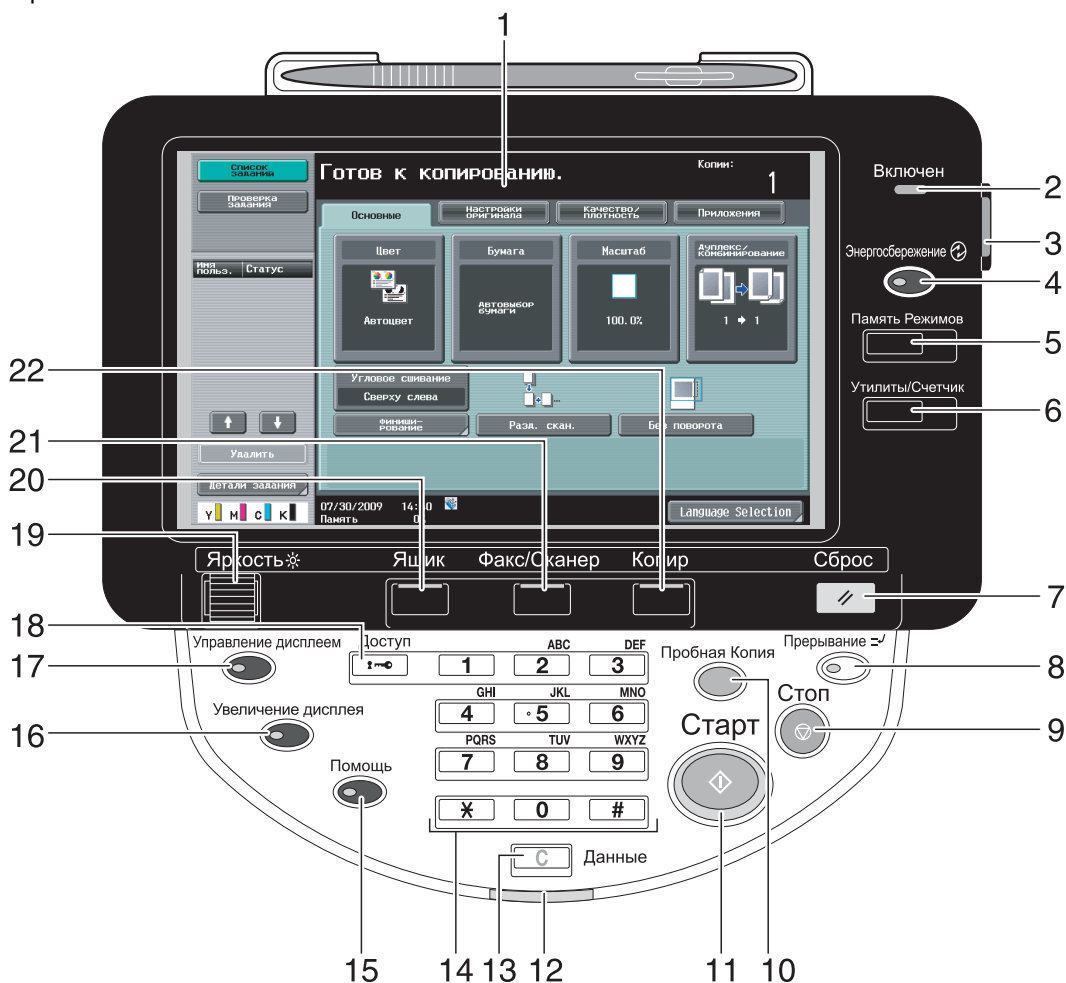

| № | Название элемента | Описание |
|---|-------------------------------------|--|
| 1 | Сенсорная панель | Используется для вывода различных окон и сообщений. Ввод различных настроек осуществляется касанием элементов на сенсорной панели. |
| 2 | Индикатор питания | Горит синим светом, когда включен главный выключатель питания аппарата. |
| 3 | Вспомогательный выключатель питания | Используется для включения/выключения функций аппарата. При выключении аппарат переходит в режим энергосбережения. |
| 4 | Клавиша [Энергосбережение] | Используется для перехода в режим энергосбережения. Когда аппарат находится в режиме энергосбережения, индикатор на клавише [Энергосбережение] горит зеленым светом и сенсорная панель отключена. Чтобы отменить режим энергосбережения, нажмите клавишу [Энергосбережение] еще раз. |
| 5 | Клавиша [Память Режимов] | Используется для регистрации (сохранения) заданных настроек копирования/факса/сканирования в качестве программы или вызова зарегистрированной программы из памяти. |
| 6 | Клавиша [Утилиты/Счетчик] | Используется для перехода в окно "Утилиты/Счетчик". |
| 7 | Клавиша [Сброс] | Используется для сброса всех настроек (за исключением программируемых настроек), введенных на панели управления и сенсорной панели. |

| № | Название элемента | Описание |
|----|-------------------------------|---|
| 8 | Клавиша [Прерывание] | Используется для переключения в режим прерывания. Когда аппарат находится в режиме "Прерывание", светодиодный индикатор в клавише горит зеленым цветом, а на сенсорной панели отображается сообщение "Аппарат находится в режиме прерывания". Для выхода из режима прерывания еще раз нажмите [Прерывание]. |
| 9 | Клавиша [Стоп] | Нажатие этой клавиши во время копирования, сканирования или печати временно приостанавливает процесс. |
| 10 | Клавиша [Пробная Копия] | Используется для печати одной пробной копии, по которой будет оцениваться качество печати перед тем, как будет запущен процесс печати большого количества копий. Вы также можете вывести на дисплей окончательное изображение с помощью текущих настроек на панели управления. |
| 11 | Клавиша [Старт] | Используется для запуска операции копирования, сканирования или передачи факса. |
| 12 | Индикатор данных | Горит синим светом, пока задание на печать передается. Горит синим светом, если задание находится в очереди на печать или распечатывается. Горит синим светом, если имеются сохраненные или неотпечатанные факсы. |
| 13 | Клавиша [C] (сброс) | Используется для стирания значения (например, количество копий, коэффициент масштабирования или формат), введенного с клавишной панели. |
| 14 | Клавишная панель | Используется для ввода количества копий, коэффициента масштабирования, номера факса и различных других настроек. |
| 15 | Клавиша [Помощь] | Используется для перехода в окно "Помощь", которое может использоваться для отображения описаний различных функций и операций. |
| 16 | Клавиша [Увеличение дисплея] | Используется для переключения в режим "Увеличение дисплея". Если идентификация осуществляется с помощью PageScope Authentication Manager, вход в режим увеличения дисплея не производится. |
| 17 | Клавиша [Управление дисплеем] | Используется для перехода в окно настройки задаваемых пользователем функций управления. |
| 18 | Клавиша [Доступ] | Чтобы иметь возможность использовать аппарат при включенных функциях идентификации пользователя или отслеживания учетной записи, необходимо после ввода имени пользователя и пароля (в режиме идентификации пользователя) или имени учетной записи и пароля (в режиме отслеживания учетной записи) нажать клавишу [Доступ]. |
| 19 | Регулятор [Яркость] | Используется для регулировки яркости сенсорной панели. |
| 20 | Клавиша [Ящик] | Используется для переключения в режим "Ящик пользователя". Когда аппарат находится в режиме "Ящик пользователя", индикатор клавиши [Ящик пользователя] горит зеленым светом. |
| 21 | Клавиша [Факс/Сканер] | используется для переключения в режим "Факс/Факс/сканер". Когда аппарат находится в режиме "Факс/сканер", индикатор клавиши [Факс/Сканер] горит зеленым светом. |
| 22 | Клавиша [Копир] | Используется для переключения в режим копирования. (По умолчанию аппарат находится в режиме копирования.) Когда аппарат находится в режиме "Копирование", светодиодный индикатор клавиши горит зеленым светом. |



Справка

Подробнее, см. главу 4 в [Руководство пользователя - Операции копирования].

1.12 Функция "Помощь"

Данный аппарат имеет функцию помощника пользователю, которая заключается в выводе описаний различных функций на дисплее в виде анимационных роликов и позволяет постоянно контролировать правильность выполняемых действий.

Окно "Помощь"

Вы можете вывести описание функции и последовательность действий на сенсорную панель. В случае необходимости Вы можете контролировать правильность выполняемых Вами действий по дисплею.

→ Откройте окно "Помощь".

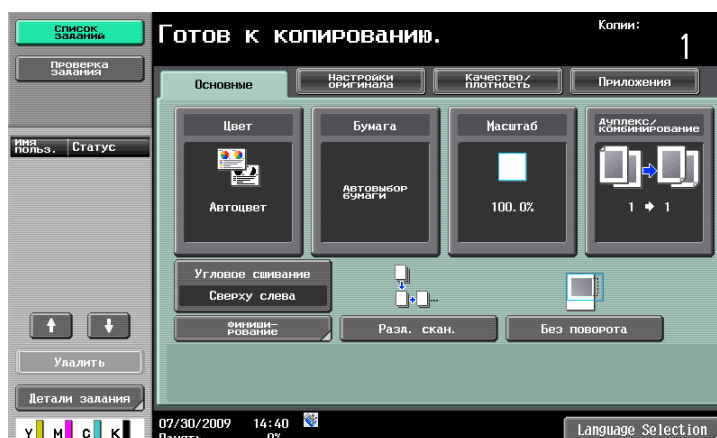

Помощь

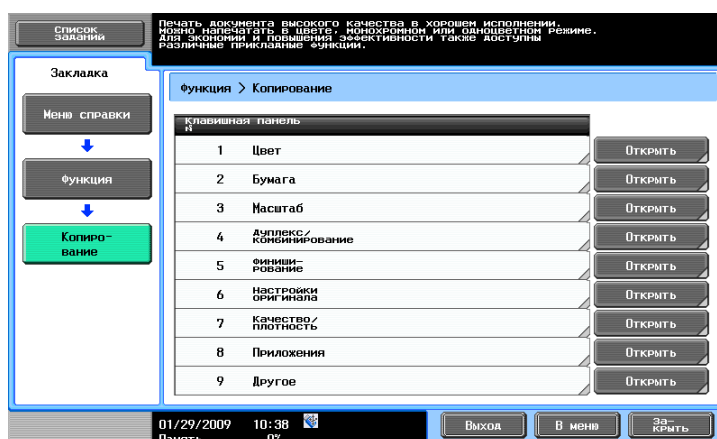

→ При нажатии клавиши [Помощь] в открытом окне появляются соответствующие указания.

Меню справки состоит из следующих меню. Вы можете перейти в требуемое окно из окна меню путем ввода цели или функционального уровня. Вы также можете проверить уровень открытого окна в левой колонке окна "Меню справки".

| Пункт | Описание |
|--|---|
| [Функция] | При нажатии клавиши [Функция] на дисплее появляется меню "Помощь" в соответствии с названиями функций, которые должны отображаться в окне. Это может оказаться полезным при просмотре списка функций. |
| [Поиск по операции] | При нажатии клавиши [Поиск по операции] на дисплее появляются примеры операций, которые могут выполнены с помощью данного аппарата, и их описания, с распределением по функциям. Кроме этого, при нажатии клавиши [Перейти к функции] на дисплее появляется окно настройки параметров для текущей выбранной функции. |
| [Карта функций] | При нажатии клавиши [Карта функций] на дисплее появляется список функций и настроек в виде иерархической структуры. Это может оказаться полезным при просмотре описания функции или настройки, которую вы хотите проверить. |
| [Другие функции] | При нажатии клавиши [Другие функции] на дисплее появляется меню "Помощь" для доступных функций и настроек, которое позволит вам использовать аппарат более эффективно. Кроме этого, при нажатии клавиши [Перейти к функции] на дисплее появляется окно настройки параметров для текущей выбранной функции. |
| [Названия и функции частей] | При нажатии клавиши [Названия и функции частей] на дисплее появляются аппаратные клавиши (рабочие клавиши), а также дополнительные клавиши, предназначенные для проверки функций каждой клавиши. |
| [Информация сервиса/ администратора] | При нажатии [Информация сервиса/администратора] на дисплее появляется имя администратора, добавочный номер телефона и адрес электронной почты. |
| [Замена расх. матер./ Выполн. процедуры] | При нажатии клавиши [Замена расх. матер./Выполн. процедуры] на дисплее воспроизводится анимационный ролик, иллюстрирующий процедуру замены расходных материалов или опорожнения сборника отходов перфорирования. При нажатии клавиши [Запустить программу управления] воспроизводится анимационный ролик с указаниями пользователю. |

В окне "Помощь" нажмите клавишу или номер клавиши, появляющейся в окне при использовании клавишной панели, и выберите требуемую позицию.

Пример: [Функция] ►► [Копирование] ►► [Цвет]

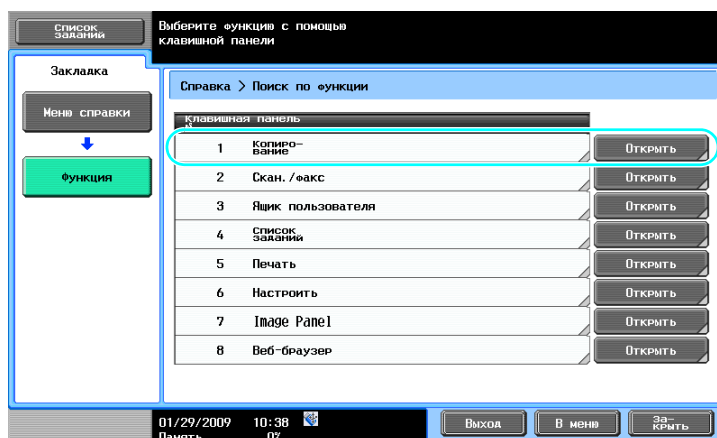
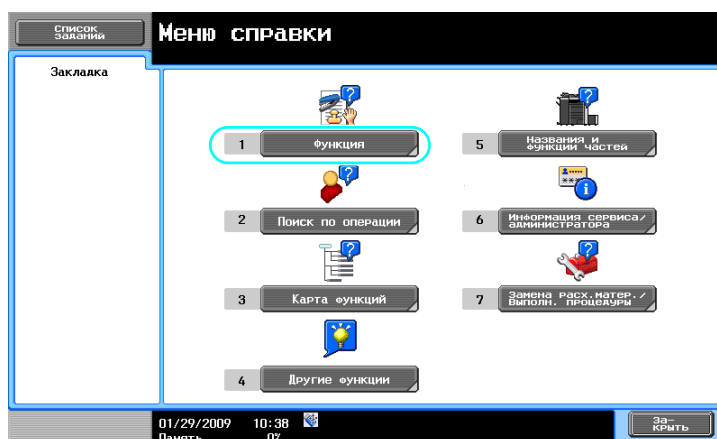

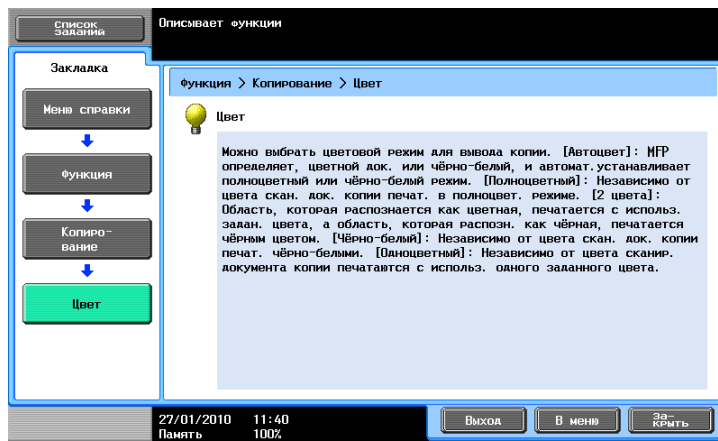
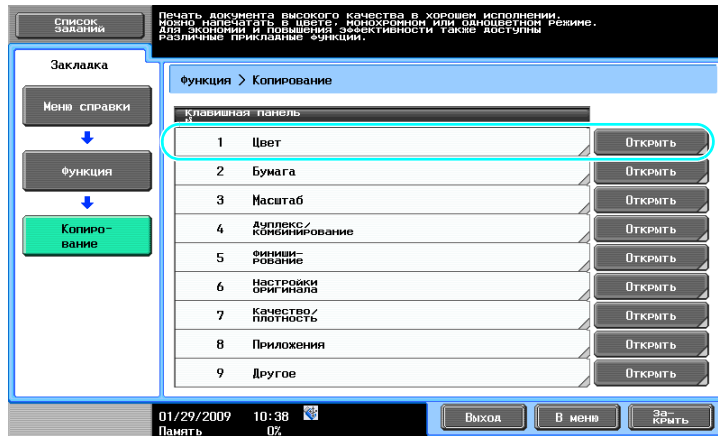

Пример окна "Помощь"

Пример: [Функция] ►► [Копирование] ►► [Цвет]

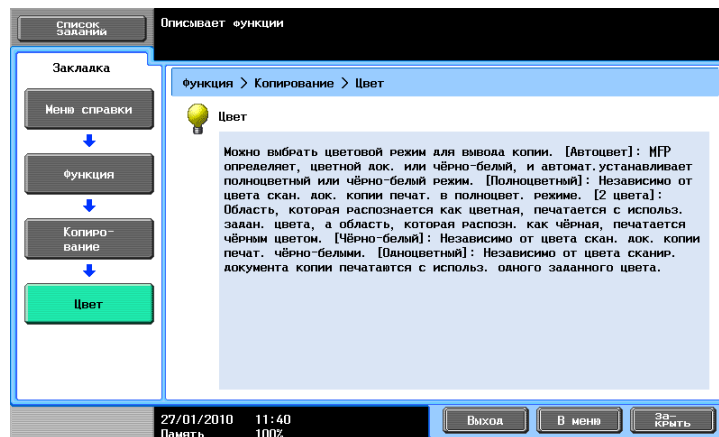

Пример: [Поиск по операции] ►► [Копирование] ►► [Выбор цвета] ►► [Запустить программу управления]

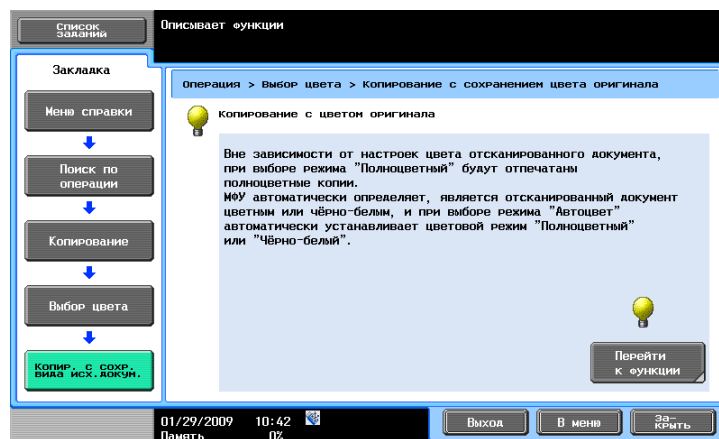

Ссылка

- Если открыто окно "Помощь" для другой функции, а не для той, которая выбрана в данный момент, выбор [Перейти к функции] невозможен. Например, если аппарат находится в режиме "Факс/сканер", выбор [Перейти к функции] в окне "Помощь" для режима копирования (функция, отличная от функций передачи факса/сканирования) невозможен.
- Если выбрано [Поиск по операции] -> [Копирование] -> [Копирование специальных документов] на дисплее появляются указания и воспроизводится анимационный ролик, иллюстрирующий процедуру размещения оригинала. Однако клавиша [Запустить программу управления] не отображается в данном анимационном ролике.

Пример: [Карта функций] ►► [Копирование]

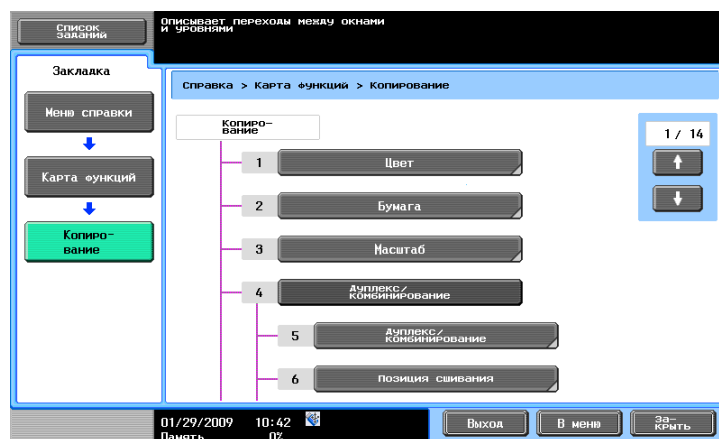

Ссылка

- В окне "Карта функций" доступные функции и настройки отображаются в виде иерархической структуры. Выберите требуемую функцию или настройку для просмотра в окне "Помощь".

Пример: [Замена расх. матер./Выполн. процедуры] ► [Замена картриджа с тонером]

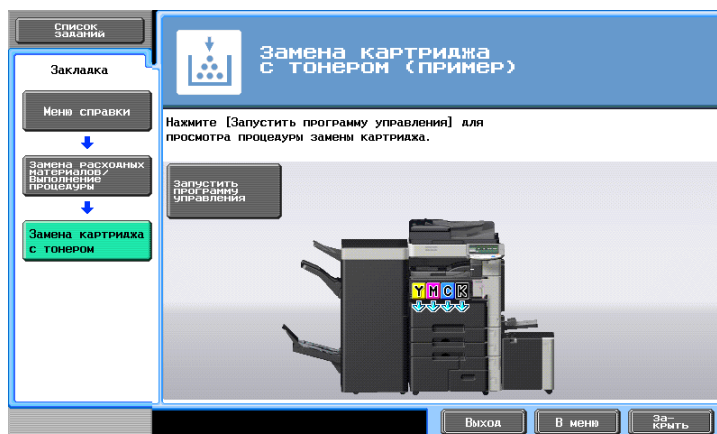

Ссылка

- Подробнее об анимационном ролике, см. стр. 1-31 настоящего руководства.
- Подробнее о замене расходных материалов и выполнении различных процедур, см. стр. 1-61 настоящего руководства.
- Чтобы перейти на следующий уровень в структуре меню, нажмите [Закреть] в окне "Помощь". Чтобы выйти из режима "Помощь" и возвратиться в окно, которое было открыто до нажатия клавиши [Помощь], нажмите [Выход]. Чтобы открыть окно "Меню справки", нажмите [В меню].

Справка

Подробнее об окне "Помощь", см. в главе 4 в [Руководство пользователя - Операции копирования].

Анимационный ролик

Анимационный ролик позволяет использовать возможности анимации для проверки правильности выполняемых действий, например, при удалении застрявшей бумаги или скрепок или замене расходных материалов, таких как картридж с тонером. Вы можете удалять застрявшую бумагу или заменять картридж с тонером, сверяясь с указаниями на сенсорной панели.

Пример процедуры удаления застрявшей бумаги или скрепок (застревание бумаги в лотке 1)

- 1 Нажмите [Запустить программу управления] для проверки последовательности действий.





Переход к следующей операции.



Переход к предыдущей операции.



Дополнительная проверка правильности выполняемых действий.



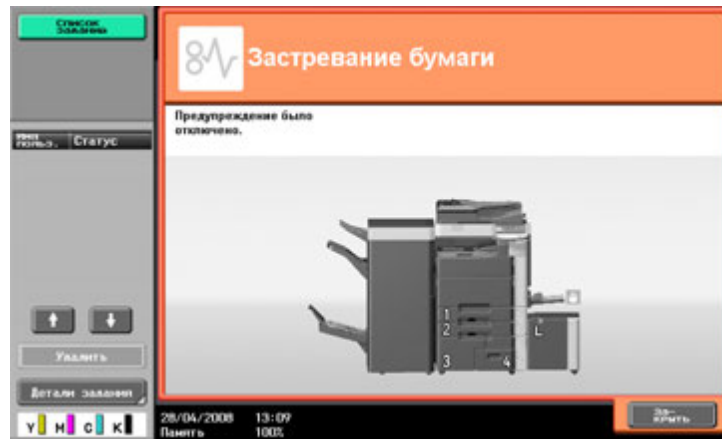

После успешного удаления застрявшей бумаги появляется окно снятия предупреждения.

Справка

Подробнее об устранении застрявшей бумаги или скрепок, см. стр. 1-43 настоящего руководства.

Пример замены расходных материалов (замена картриджа с тонером)

- 1 Нажмите [Запустить программу управления] для проверки последовательности действий при замене.
 - Нажмите [Помощь] для перехода в окно "Меню справки".

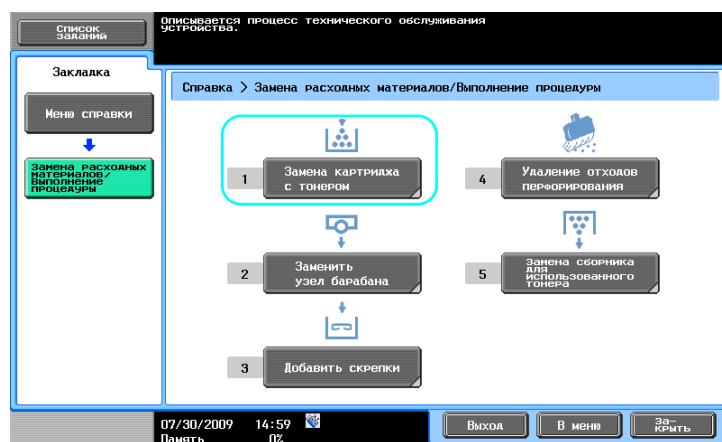
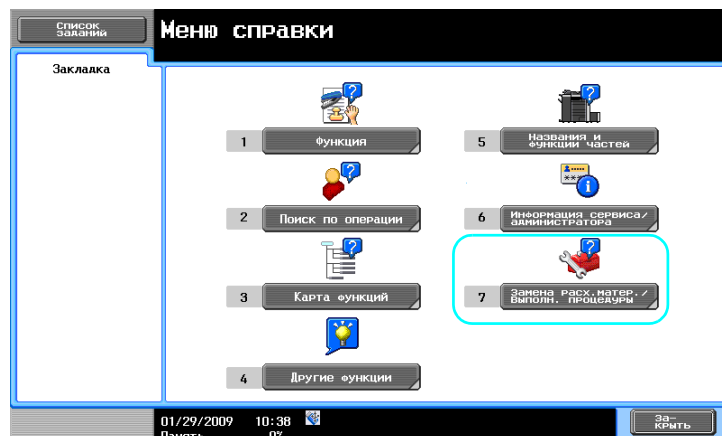

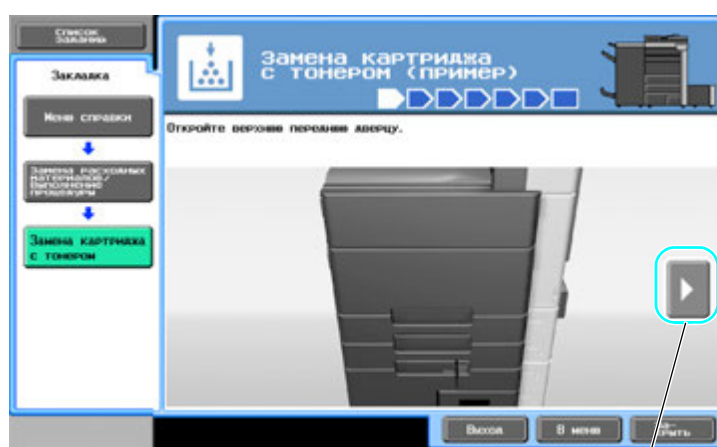
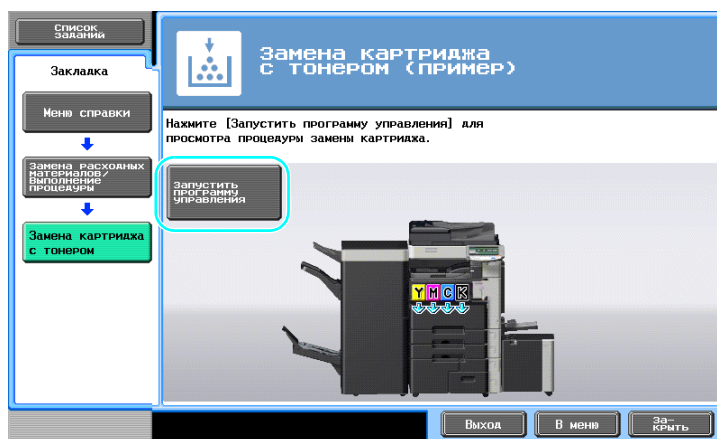

Переход к следующей операции.

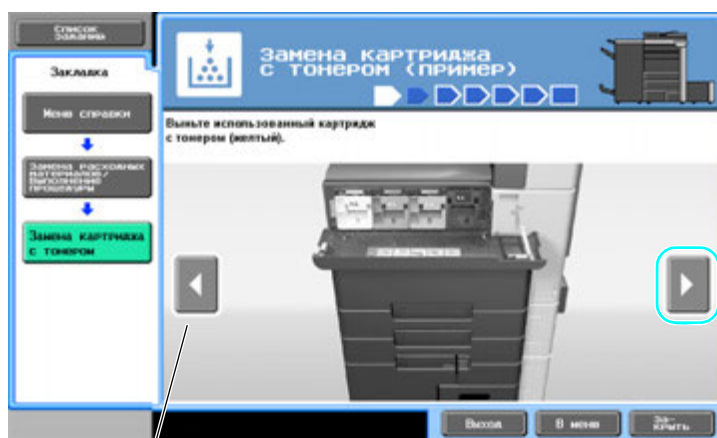

Переход к предыдущей операции.



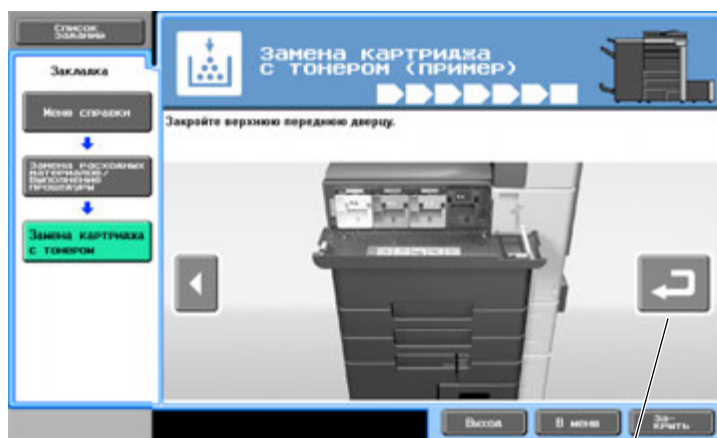

Дополнительная проверка правильности выполняемых действий.

Ссылка

- Если в окне "Меню справки" выбрано [Поиск по операции] ►► [Замена расх.матер.], можно также проверить последовательность действий при удалении застрявшей бумаги или скрепок либо замене расходных материалов.
- Подробнее о замене расходных материалов, см. стр. 1-61 настоящего руководства.
- Подробнее об окне "Помощь", см. стр. 1-26 настоящего руководства.

1.13 Включение/выключение аппарата

Аппарат имеет два выключателя питания - главный и вспомогательный.

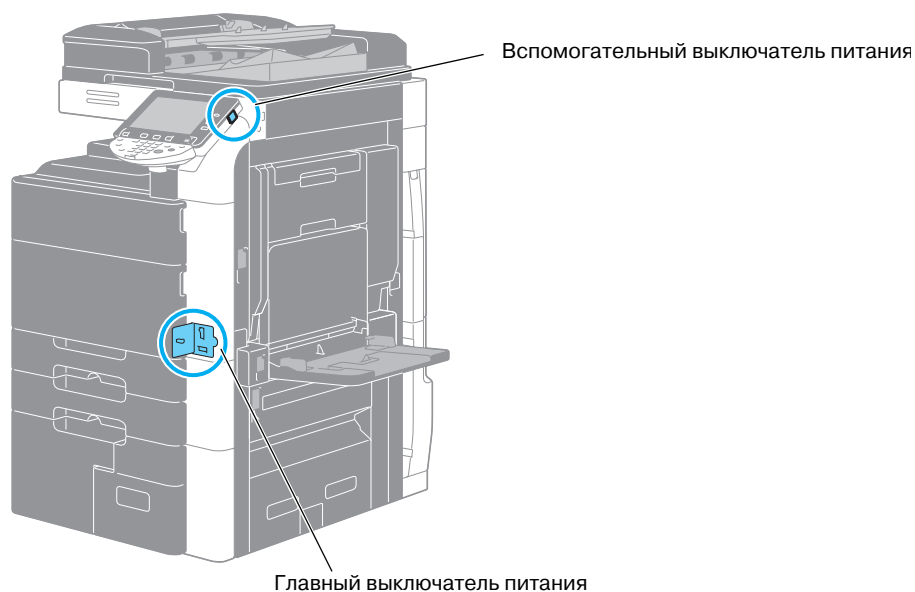

Главный выключатель питания

Выключатель питания предназначен для включения/выключения всех функций аппарата. Нормальное положение главного выключателя питания - включенное.

Вспомогательный выключатель питания

Используется для включения/выключения функций аппарата. При выключении аппарат переходит в режим энергосбережения.

Включение аппарата

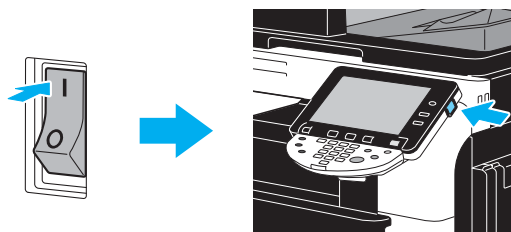

Выключение аппарата

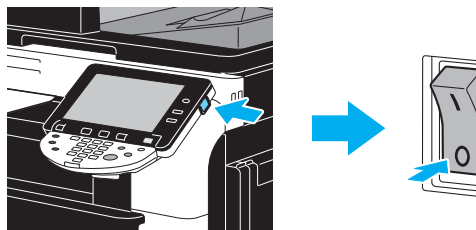

ПРИМЕЧАНИЕ

Между выключением и повторным включением аппарата должно пройти не менее 10 секунд. В противном случае он может работать ненадлежащим образом.

Не выключайте аппарат во время печати, так как это может привести к застреванию бумаги.

Не выключайте аппарат во время выполнения задания, так как это может привести к удалению сканируемых или передаваемых данных или заданий в очереди.



Справка

Подробнее, см. главу 3 в [Руководство пользователя - Операции копирования].

1.14 Загрузка бумаги

Загрузка бумаги в различные лотки осуществляется следующим образом.

Загрузка бумаги в лоток 1 и лоток 2

Загрузка бумаги в лоток 1 и лоток 2 осуществляется следующим образом.

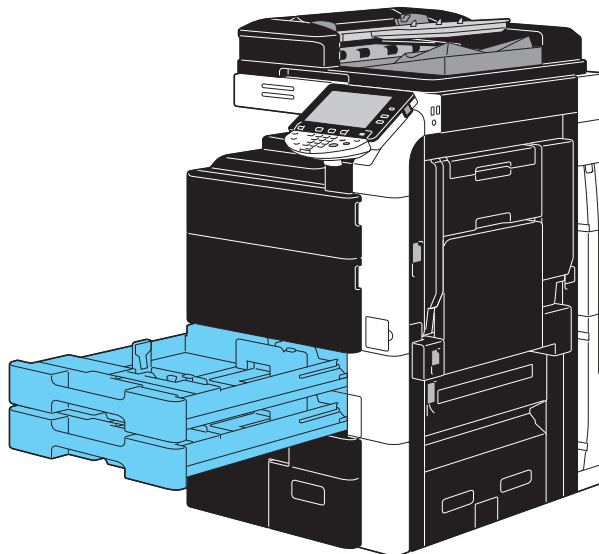

- 1 Отрегулируйте боковые направляющие по формату загружаемой бумаги.

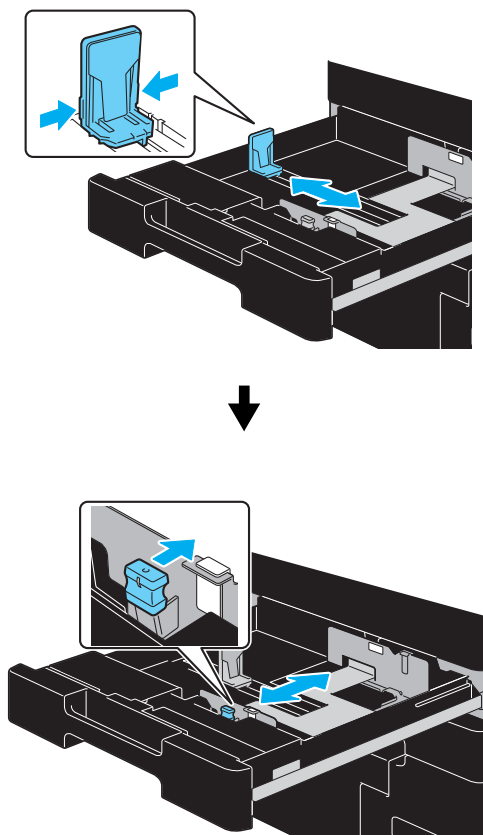

2 Загрузите бумагу в лоток.

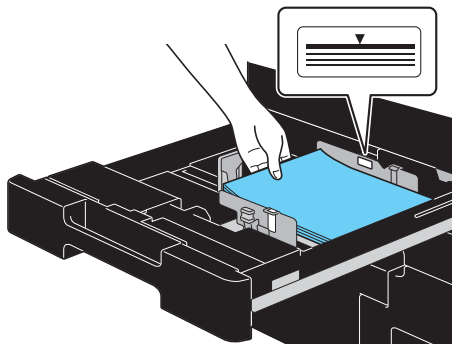

- Загрузите бумагу таким образом, чтобы сторона для печати была обращена вверх.
- Не загружайте в лоток слишком большое количество бумаги. Стопка бумаги не должна быть выше отметки ▼.
- Можно загрузить до 500 листов обычной бумаги. Подробнее о максимальном количестве листов толстой бумаги, загружаемом в лотки, см. главу 12 в [Руководство пользователя - Операции копирования].

Справка

Подробнее, см. главу 8 в [Руководство пользователя - Операции копирования].

Загрузка бумаги в лоток 3 и лоток 4

Загрузка бумаги в лоток 3 и лоток 4 осуществляется следующим образом.

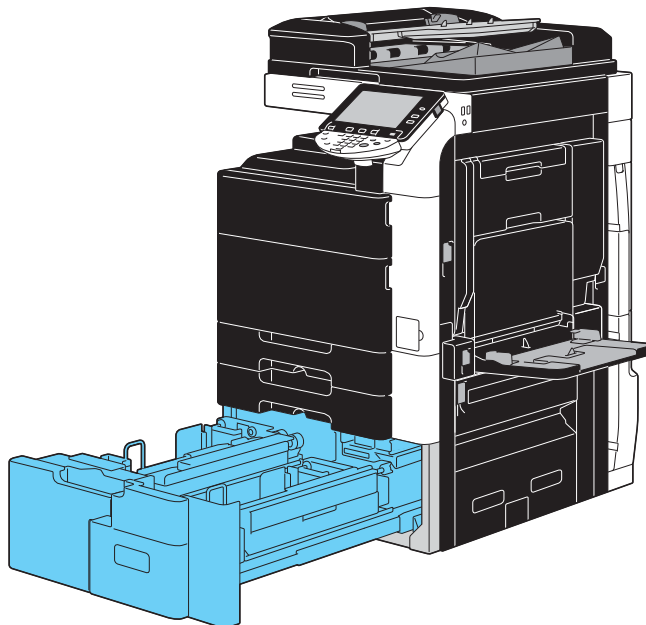

→ Загрузите бумагу в лоток.

Лоток 3

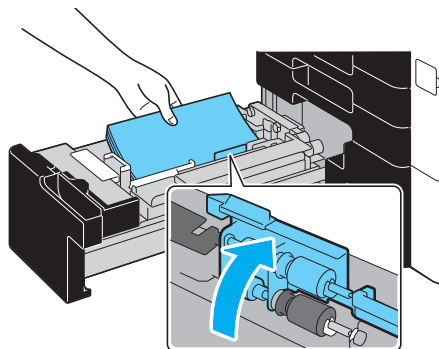

Лоток 4

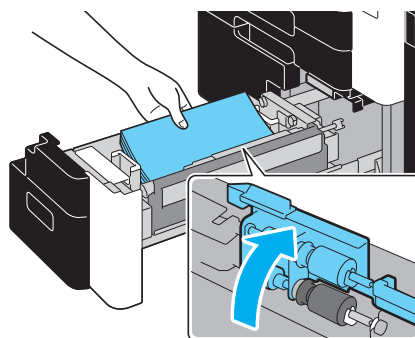

- Поднимите валик захвата бумаги и загрузите бумагу таким образом, чтобы сторона для печати была обращена вверх.
- Не загружайте в лоток слишком большое количество бумаги. Стопка бумаги не должна быть выше отметки ▼.
- Лоток 3 вмещает до 1500 листов обычной бумаги. Лоток 4 вмещает до 1000 листов обычной бумаги. Подробнее о количестве листов толстой бумаги, которое можно загрузить, см. в главе 12 Руководства пользователя [Операции копирования].



Справка

Подробнее, см. главу 8 в [Руководство пользователя - Операции копирования].

Загрузка бумаги в лоток большой ёмкости

Загрузка бумаги в лоток большой ёмкости LU-301 и LU-204 осуществляется следующим образом.

Действия, выполняемые при загрузке бумаги в лотки большой ёмкости LU-301 и LU-204, идентичны. Ниже описывается процесс загрузки бумаги в лоток большой ёмкости LU-301.

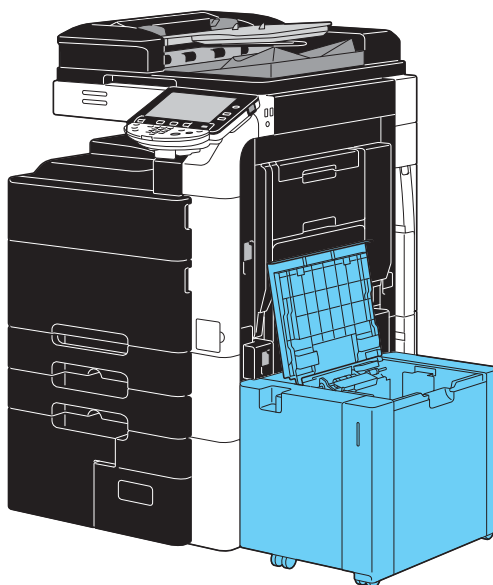

→ Загрузите бумагу в лоток.

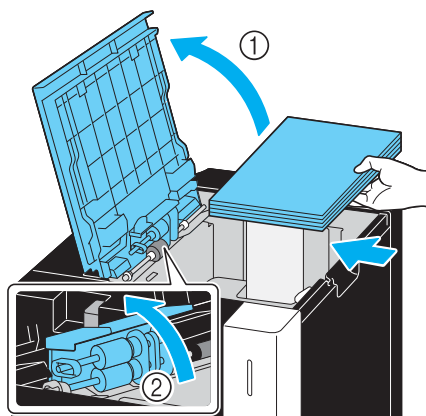

- Поднимите валик захвата бумаги и загрузите бумагу таким образом, чтобы сторона для печати была обращена вниз.
- Не загружайте в лоток слишком большое количество бумаги. Стопка бумаги не должна быть выше отметки ▼.
- Лоток большой ёмкости LU-301 вмещает до 3000 листов обычной бумаги.
- Лоток большой ёмкости LU-204 вмещает до 2500 листов обычной бумаги.
- Подробнее о количестве листов толстой бумаги, которое можно загрузить, см. в главе 12 Руководства пользователя [Операции копирования].

Справка

Подробнее, см. главу 8 в [Руководство пользователя - Операции копирования].

Загрузка бумаги в лоток ручной подачи

Если вы хотите выполнить печать на бумаге, которая не загружена ни в один лоток, или же на конвертах, пленке ОНР или другой специальной бумаге, бумагу можно подавать в ручном режиме через лоток ручной подачи.

Загрузка бумаги в лоток ручной подачи осуществляется следующим образом.

- 1 Откройте лоток ручной подачи.

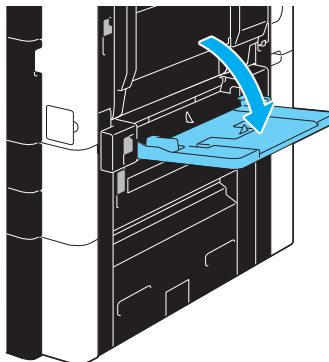

- При загрузке бумаги большого формата выдвиньте удлинитель лотка.

- 2 Загрузите бумагу в лоток.

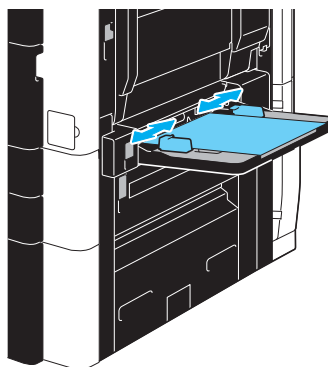





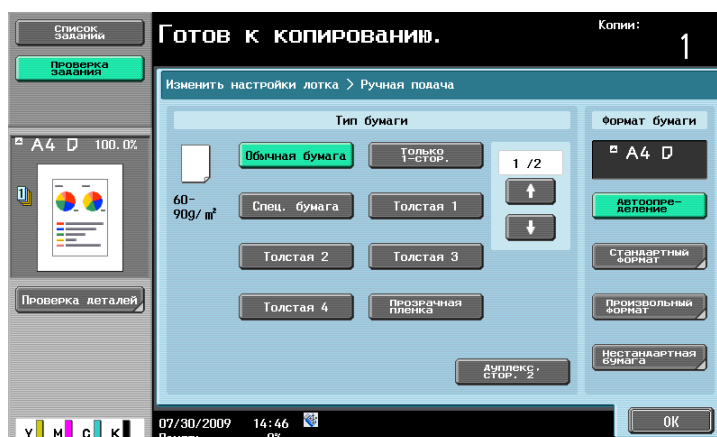









- Загрузите бумагу таким образом, чтобы сторона для печати была обращена вниз.
- Не загружайте в лоток слишком большое количество бумаги. Стопка бумаги не должна быть выше отметки ▼.
- Лоток ручной подачи вмещает до 150 листов обычной бумаги.
- Отрегулируйте боковые направляющие по формату загружаемой бумаги.

3 Выберите тип бумаги с сенсорной панели.



- Нажимайте [↑] и [↓], пока не появится требуемый тип бумаги.
- При загрузке наклеек выберите тип бумаги [Толстая 1].
- При загрузке бумаги нестандартного формата задайте настройки формата бумаги.
- Подробнее о задании настроек формата и типа бумаги, см. главу 5 в [Руководство пользователя - Операции копирования].
- Печать на пленке ОНР возможна только в чёрном цвете.

Ссылка

- В лоток ручной подачи можно загрузить бумагу следующих типов в следующем количестве.
 - Обычная бумага (от 17 до 23-15/16 фунтов (64 г/м²-90 г/м²)): до 150 листов
 - Только односторонняя (от 17 до 23-15/16 фунтов (64 г/м²-90 г/м²)): до 150 листов
 - Специальная бумага (от 17 до 23-15/16 фунтов (64 г/м²-90 г/м²)): до 150 листов
 - Печатные бланки (от 17 до 23-15/16 фунтов (64 г/м²-90 г/м²)): до 150 листов
 - Цветная бумага (от 17 до 23-15/16 фунтов (64 г/м²-90 г/м²)): до 150 листов
 - Толстая бумага 1 (от 24-3/16 фунтов до 31-15/16 фунтов (91 г/м²-120 г/м²)): до 100 листов
 - Толстая бумага 1+ (от 32-3/16 фунтов до 41-3/4 фунтов (121 г/м²-157 г/м²)): до 80 листов
 - Толстая бумага 3 (от 55-7/8 фунтов до 68-1/8 фунтов (210 г/м²-256 г/м²)): до 60 листов
 - Толстая бумага 4 (от 68-3/8 фунтов до 79-13/16 фунтов (257 г/м²-300 г/м²)): до 50 листов
 - Пленка ОНР: до 20 листов
 - Конверты: до 10
 - Наклейки: до 50 листов
 Вы можете загрузить также нестандартную бумагу, задав соответствующие настройки на аппарате. Подробную информацию можно получить у представителя сервисной службы.
- Для лотка ручной подачи можно задать бумагу следующих форматов.
 - Бумага стандартного формата: от 12-1/4 × 18 , 12 × 18  до 5-1/2 × 8-1/2 , от А3  до В6 , А6 , 8 × 13 ^{*1}, 16К , 8К 
 - Бумага нестандартного формата: ширина: от 3-9/16" до 12-1/4" (от 90 мм до 311,1 мм), длина: от 5-1/2" до 47-1/4" (от 139,7 мм до 1200 мм)
 - ^{*1} Шесть форматов Foolscap: 8-1/2 × 13-1/2 , 8-1/2 × 13 , 8-1/4 × 13 , 8-1/8 × 13-1/4 , 220 × 330 мм  и 8 × 13 . Можно выбрать любой из этих форматов. Подробную информацию можно получить у представителя сервисной службы.



Справка

Подробнее, см. главу 8 в [Руководство пользователя - Операции копирования].

1.15 Удаление застрявшей бумаги и скрепок

В случае застревания бумаги или скрепки на дисплее появляется окно, аналогичное представленному ниже, с указанием места застревания бумаги. Чтобы удалить застрявшую бумагу или скрепку найдите место, указанное на экране и выполните необходимые действия в соответствии с указаниями.

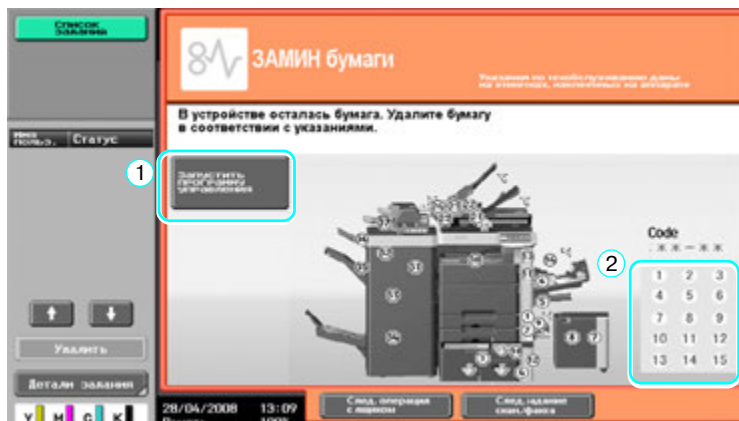

Мигающее "число в кружке" показывает место застревания бумаги/скрепки.

Нажмите [Запустить программу управления] и удалите застрявшую бумагу в соответствии с указаниями.

Если удалить застрявшую бумагу не удастся, на дисплее появляется сообщение "В устройстве осталась бумага. Удалите бумагу в соответствии с указаниями.". Попробуйте удалить бумагу в соответствии с указаниями.

| № | Пункт | Описание |
|---|--|---|
| 1 | [Запустить программу управления] | При нажатии этой клавиши запускается анимационный ролик, иллюстрирующий процедуру удаления застрявшей бумаги или скрепки. |
| 2 | Числа, показывающие возможные места застревания бумаги или скрепки | На дисплее отображается список чисел, показывающих возможные места застревания бумаги или скрепки. |

Места застревания бумаги или скрепки

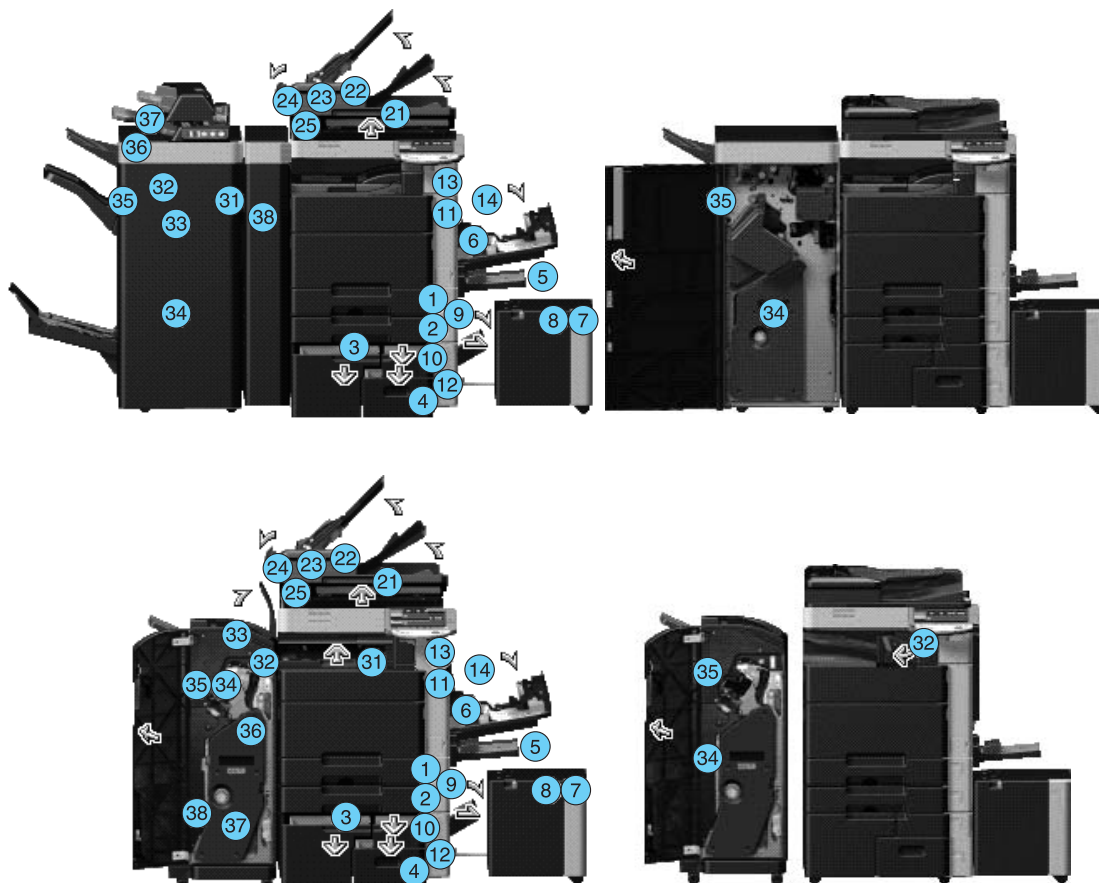

Ссылка

- Подробнее об удалении застрявшей бумаги в основном блоке см. стр. 1-45, стр. 1-48 настоящего руководства.
- Подробнее об удалении застрявшей бумаги в финишере FS-526 см. стр. 1-49 настоящего руководства.
- Подробнее об удалении застрявшей бумаги в финишере FS-527 см. стр. 1-51 настоящего руководства.
- Подробнее об удалении застрявшей бумаги в разделителе заданий JS-504 см. стр. 1-53 настоящего руководства.
- Подробнее об удалении застрявшей бумаги в устройстве Z-фальцевания ZU-606, см. стр. 1-54 настоящего руководства.
- Подробнее об удалении застрявшей бумаги во вкладочном устройстве PI-505 см. стр. 1-55 настоящего руководства.
- Подробнее об удалении застрявшей бумаги в разделителе заданий JS-602 см. стр. 1-56 настоящего руководства.
- Подробнее об удалении застрявшей скрепки в финишере FS-526 см. стр. 1-57 настоящего руководства.
- Подробнее об удалении застрявшей скрепки в устройстве изготовлению брошюр SD-508 см. стр. 1-58 настоящего руководства.
- Подробнее об удалении застрявшей скрепки в финишере FS-527 см. стр. 1-59 настоящего руководства.
- Подробнее об удалении застрявших скрепок в устройстве изготовлению брошюр SD-509 см. стр. 1-60 настоящего руководства.

Удаление застрявшей бумаги (АПД): bizhub C652/C552/C452

Удаление застрявшей в АПД бумаги осуществляется следующим образом.

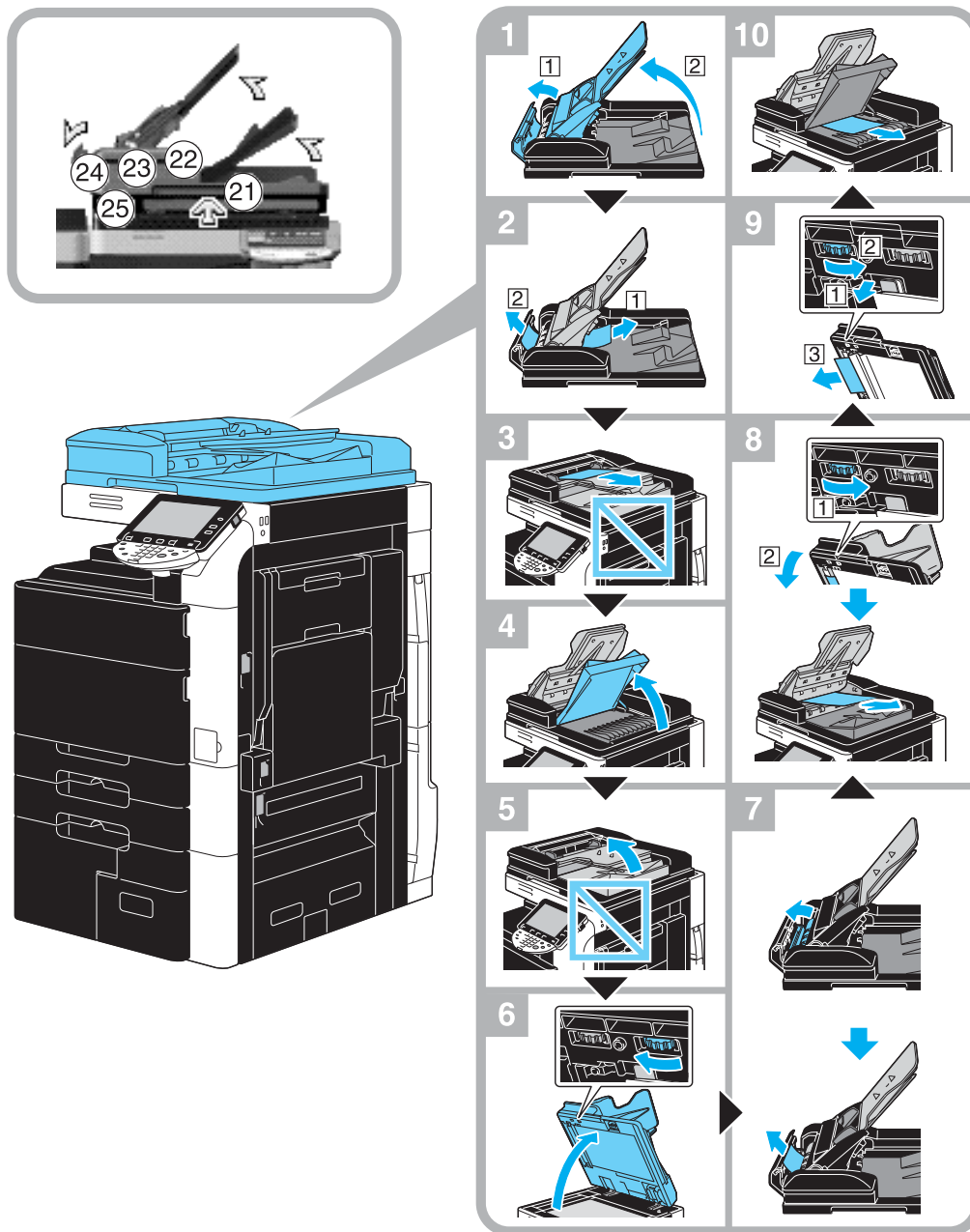

ПРИМЕЧАНИЕ

Не поднимайте одновременно лоток для оригинала и выходной лоток.

Удаление застрявшей бумаги (АПД): bizhub C652DS

Удаление застрявшей в АПД бумаги осуществляется следующим образом.

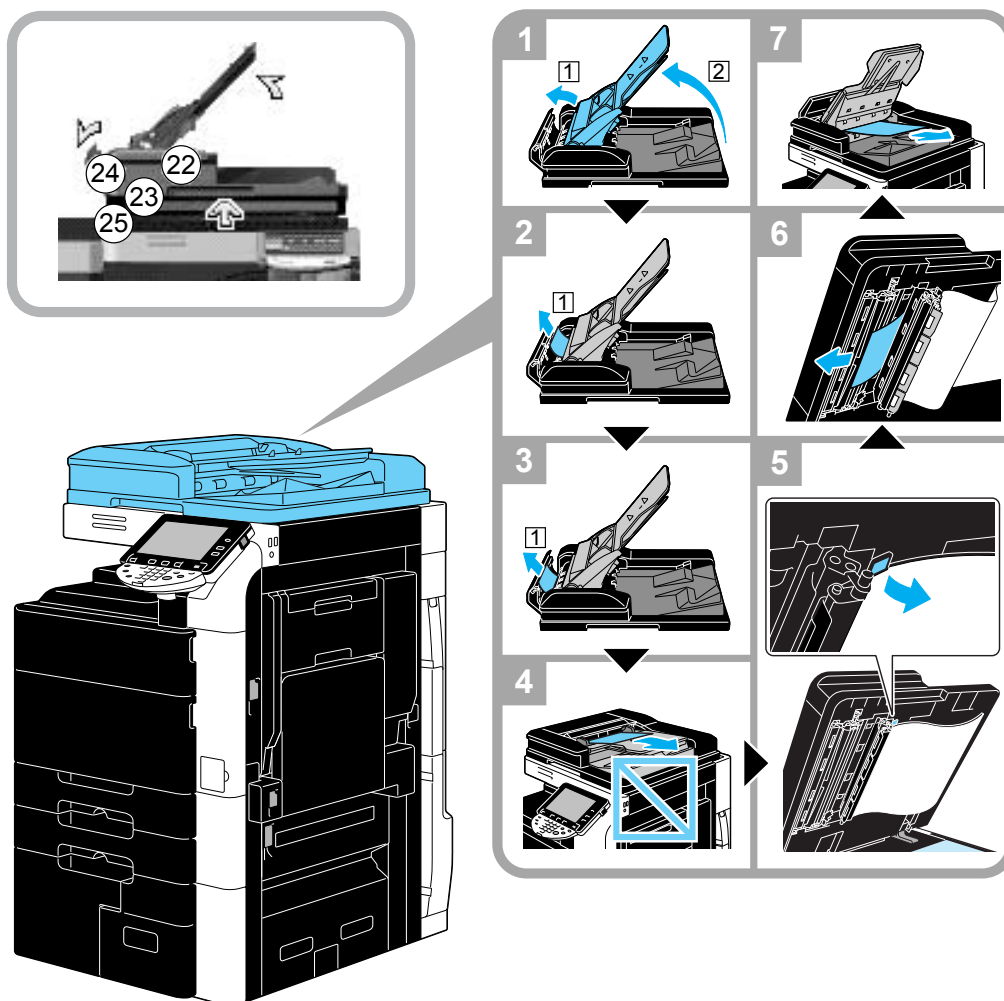

Удаление застрявшей бумаги (правая дверца)

Удаление застрявшей в правой дверце бумаги осуществляется следующим образом.

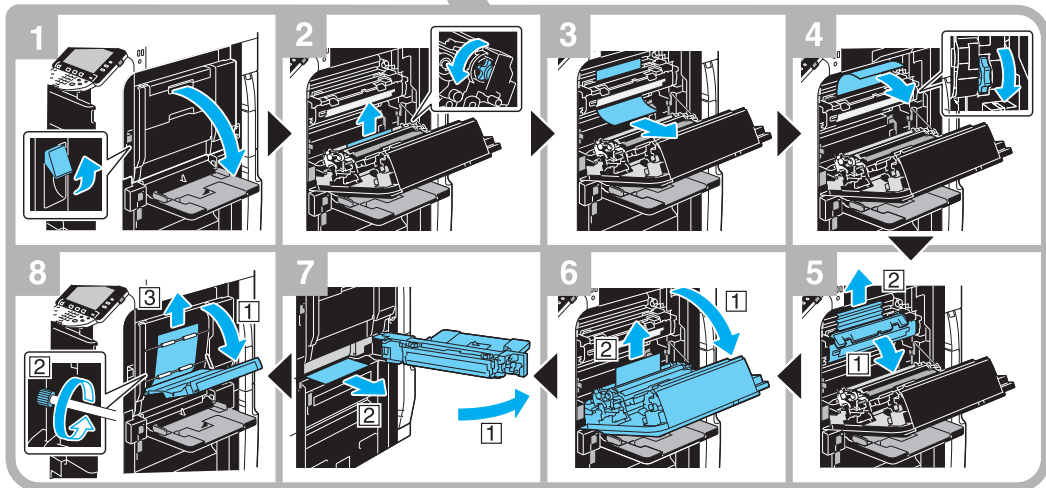
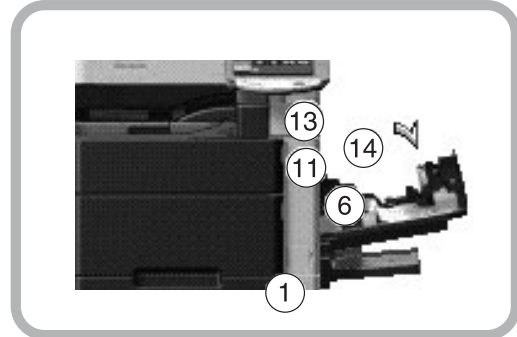
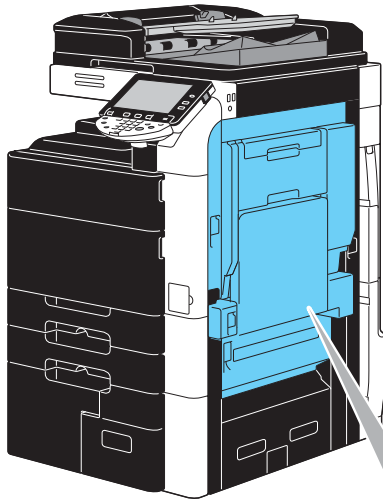

⚠ ПРЕДОСТЕРЕЖЕНИЕ

Зона вокруг узла термозакрепления сильно нагревается.

- В случае контакта с любыми деталями, кроме указанных рычагов и регуляторов, возможны ожоги. При ожоге немедленно смочите кожу холодной водой и обратитесь к врачу.

⚠ ПРЕДОСТЕРЕЖЕНИЕ

Меры предосторожности при рассыпании тонера.

- Не допускайте попадания тонера на внутренние узлы аппарата, одежду или руки.
- В случае попадания тонера на руки немедленно вымойте их водой с мылом.
- В случае попадания тонера в глаза немедленно промойте глаза водой и обратитесь к врачу.

Удаление застрявшей бумаги (лоток для бумаги)

Удаление застрявшей в лотке для бумаги осуществляется следующим образом.

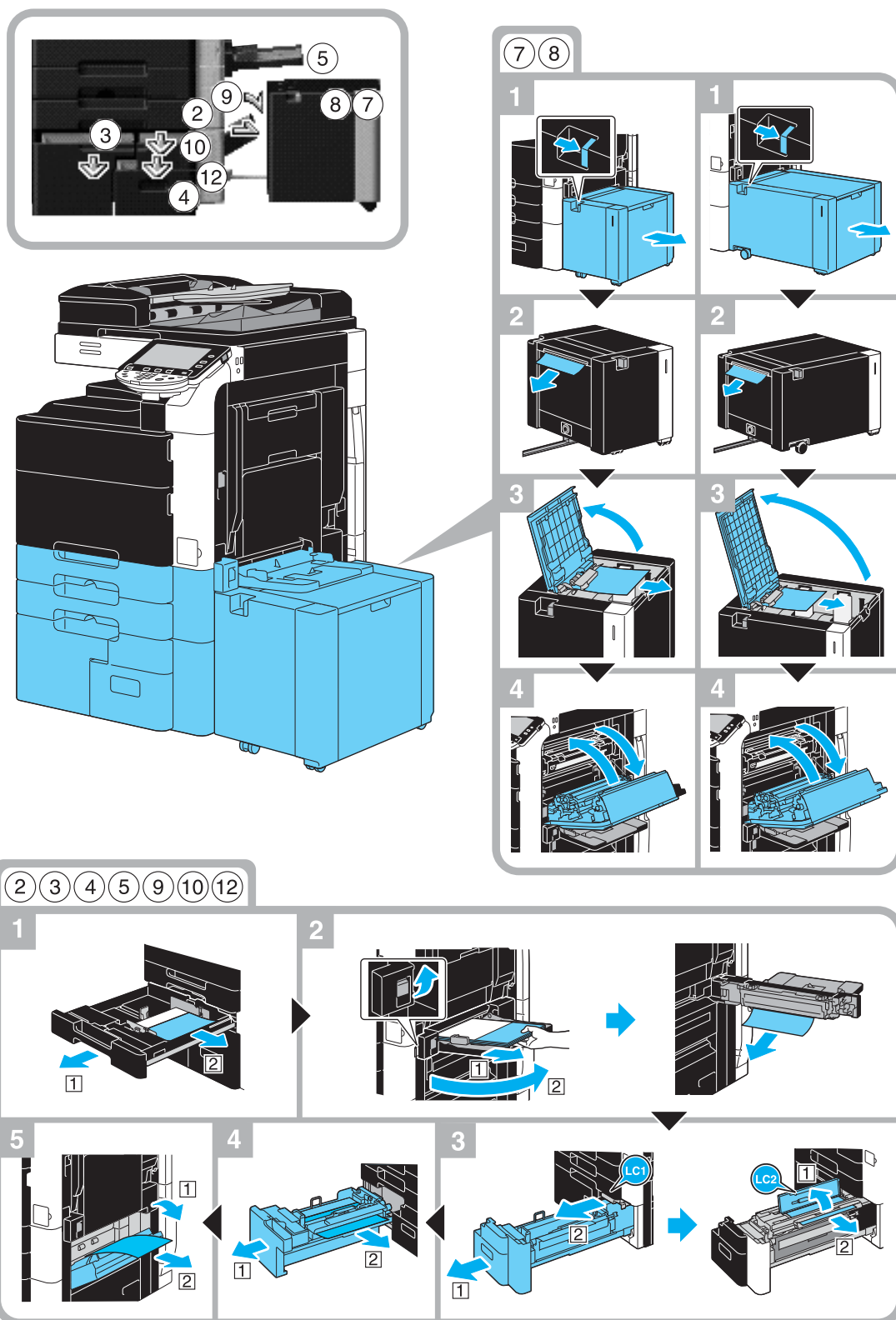

На рисунках в качестве примера изображен лоток большой ёмкости LU-301 (дополнительное оборудование).

ПРИМЕЧАНИЕ

Чтобы закрыть верхнюю правую дверцу, нажмите на центр дверцы и плотно прижмите ее. Старайтесь не дотрагиваться до поверхности валика захвата бумаги или пленки руками.

Удаление застрявшей бумаги (финишер FS-526)

Удаление застрявшей в финишере FS-526 бумаги осуществляется следующим образом.

Место застревания бумаги в финишере может быть различным в зависимости от выбранных настроек финишера.

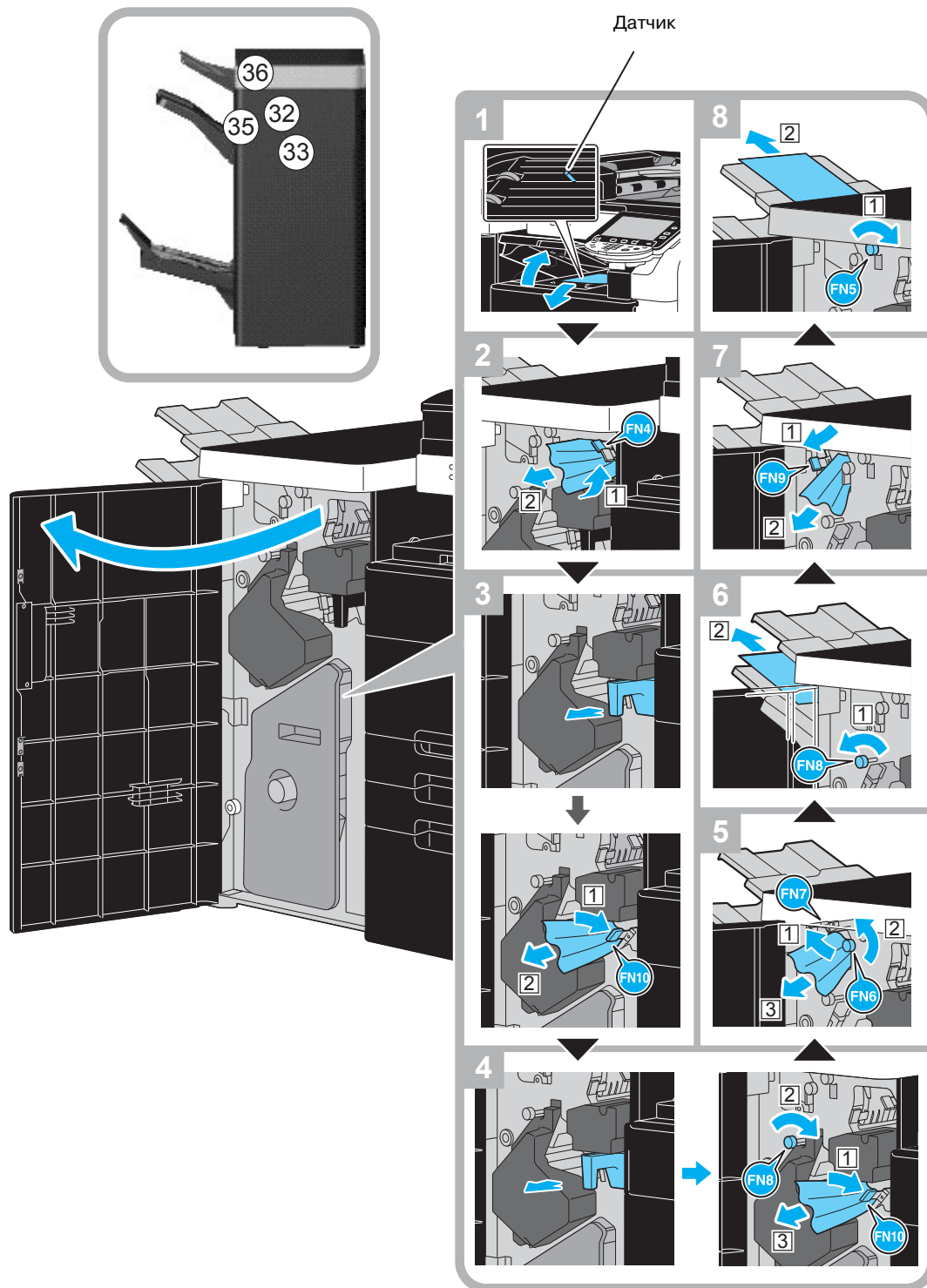

На рисунке в качестве примера изображен финишер FS-526 (дополнительное оборудование), оснащенный устройством изготовления брошюр SD-508 и перфоратором PK-516.

ПРИМЕЧАНИЕ

Не тяните и не давите сильно на датчик в горизонтальном узле передачи, так как это может вызвать повреждение узла.

Место застревания бумаги в финишере может быть различным в зависимости от выбранных настроек финишера.

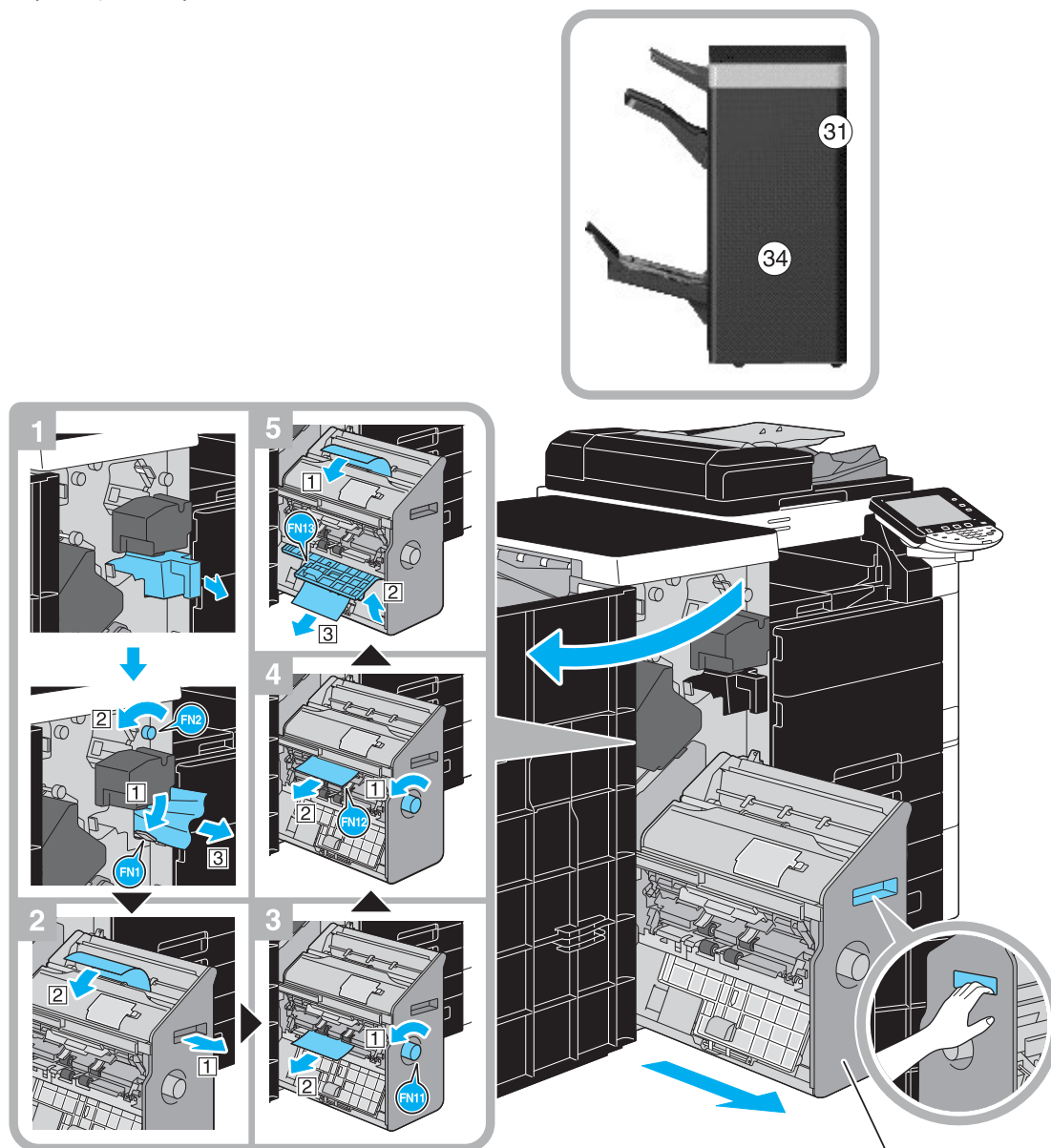

Устройство изготовления брошюр

На рисунке в качестве примера изображен финишер FS-526 (дополнительное оборудование), оснащенный устройством изготовления брошюр SD-508 и перфоратором PK-516.

ПРИМЕЧАНИЕ

При перемещении устройства изготовления брошюр беритесь только за ручку, в противном случае возможно защемление пальцев или кисти.

Удаление застрявшей бумаги (финишер FS-527)

Удаление застрявшей в финишере FS-527 бумаги осуществляется следующим образом.

Место застревания бумаги в финишере может быть различным в зависимости от выбранных настроек финишера.

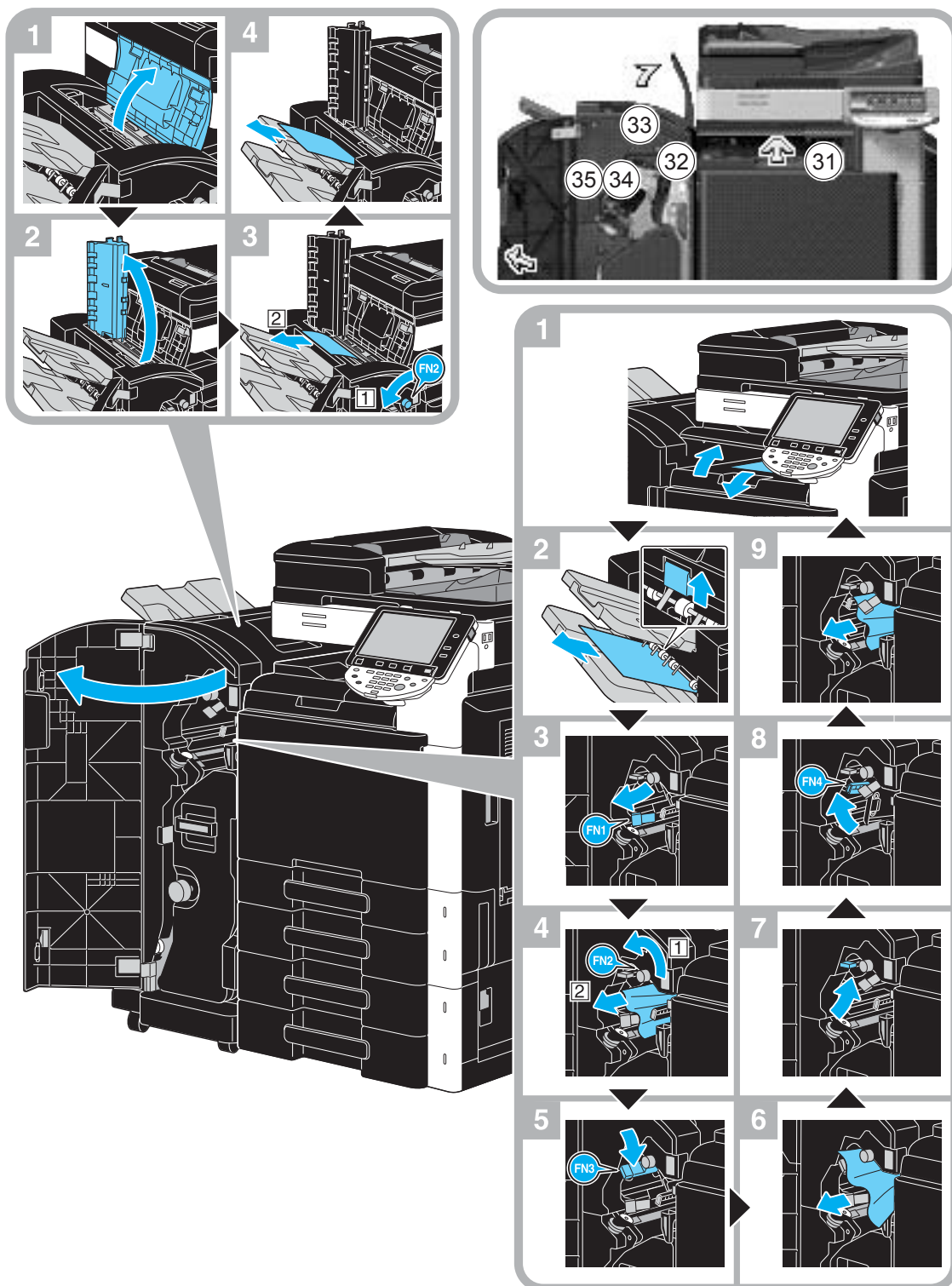

На рисунке в качестве примера изображен финишер FS-527 (дополнительное оборудование), оснащенный устройством изготовления брошюр SD-509 и перфоратором PK-517.

Место застревания бумаги в финишере может быть различным в зависимости от выбранных настроек финишера.

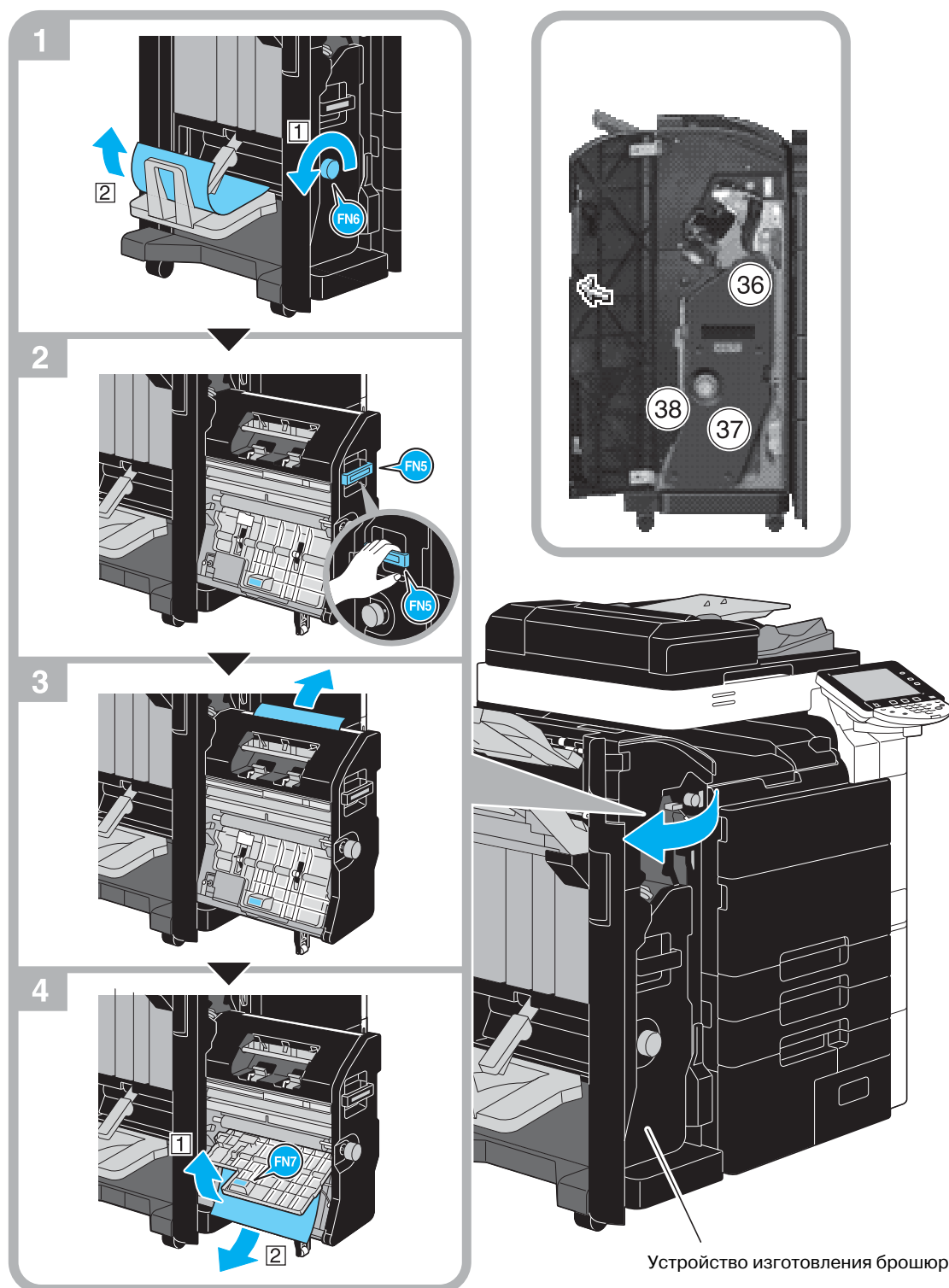

На рисунке в качестве примера изображен финишер FS-527 (дополнительное оборудование), оснащенный устройством изготовления брошюр SD-509 и перфоратором PK-517.

ПРИМЕЧАНИЕ

При перемещении устройства изготовления брошюр беритесь только за ручку, в противном случае возможно защемление пальцев или кисти.

Удаление застрявшей бумаги (разделитель заданий JS-504)

Удаление застрявшей в разделителе заданий JS-504 бумаги осуществляется следующим образом.

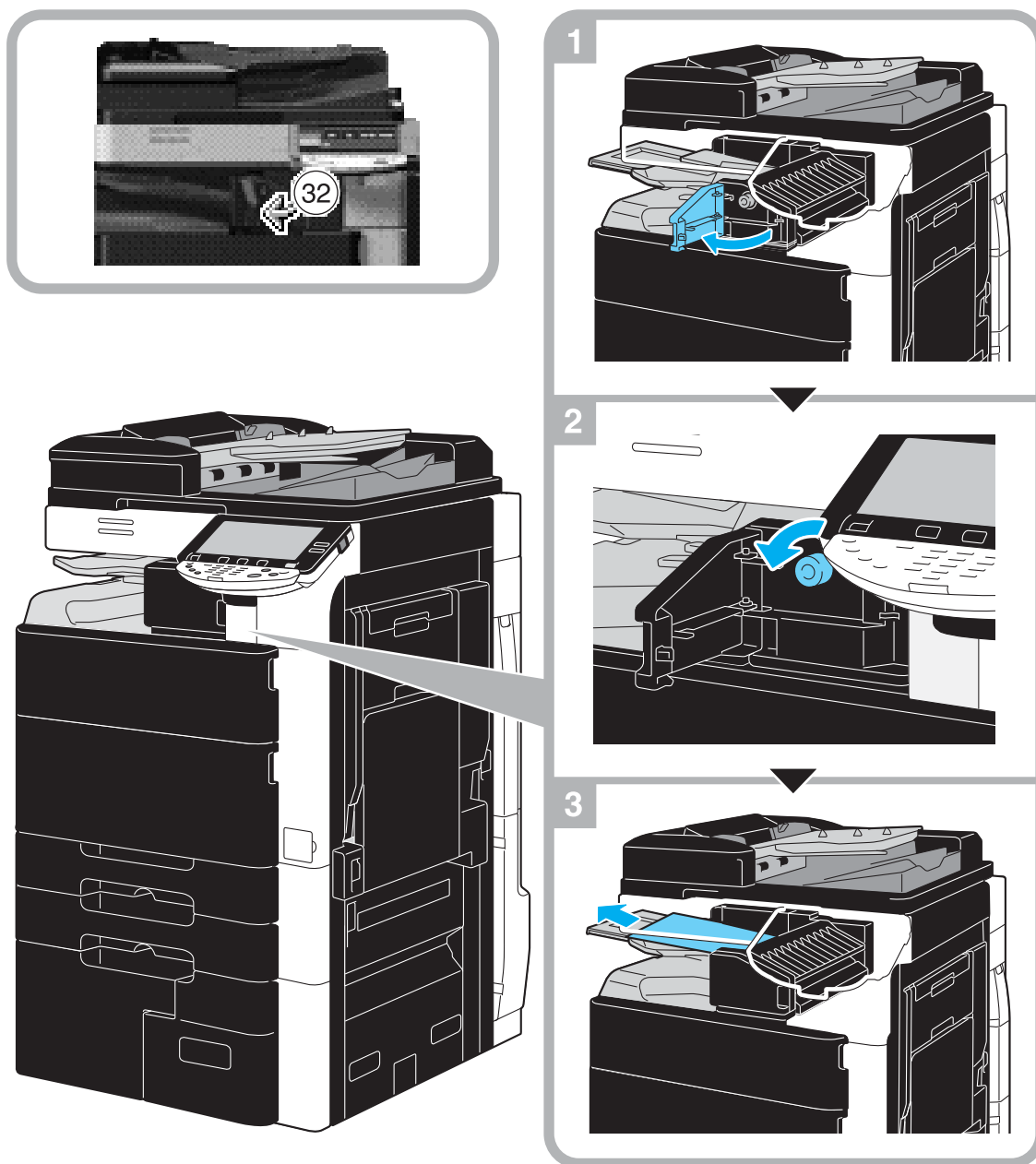

На рисунках в качестве примера изображен разделитель заданий JS-504 (дополнительное оборудование).

Удаление застрявшей бумаги (устройство Z-фальцевания ZU-606)

Удаление застрявшей в устройстве Z-фальцевания ZU-606 бумаги осуществляется следующим образом.

Место застревания бумаги в устройстве Z-фальцевания ZU-606 может быть различным в зависимости от выбранных настроек финиширования.

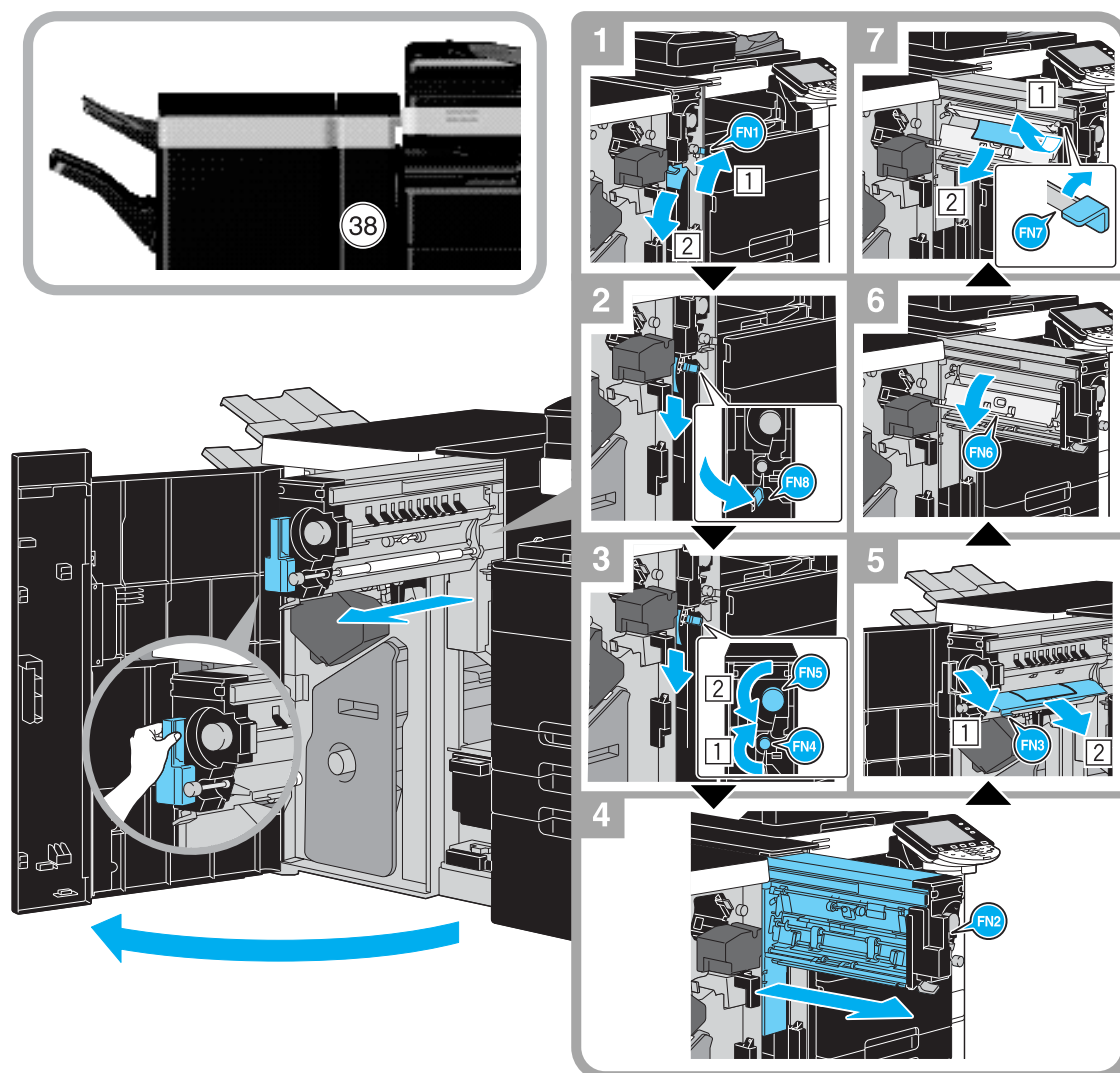

На рисунке в качестве примера изображен финишер FS-526, оснащенный устройством Z-фальцевания ZU-606.

ПРИМЕЧАНИЕ

При перемещении устройства Z-фальцевания ZU-606 беритесь только за специальную выемку-захват. В противном случае возможно защемление пальцев или кисти.

Удаление застрявшей бумаги (вкладочное устройство PI-505)

Удаление застрявшей во вкладочном устройстве PI-505 бумаги осуществляется следующим образом.

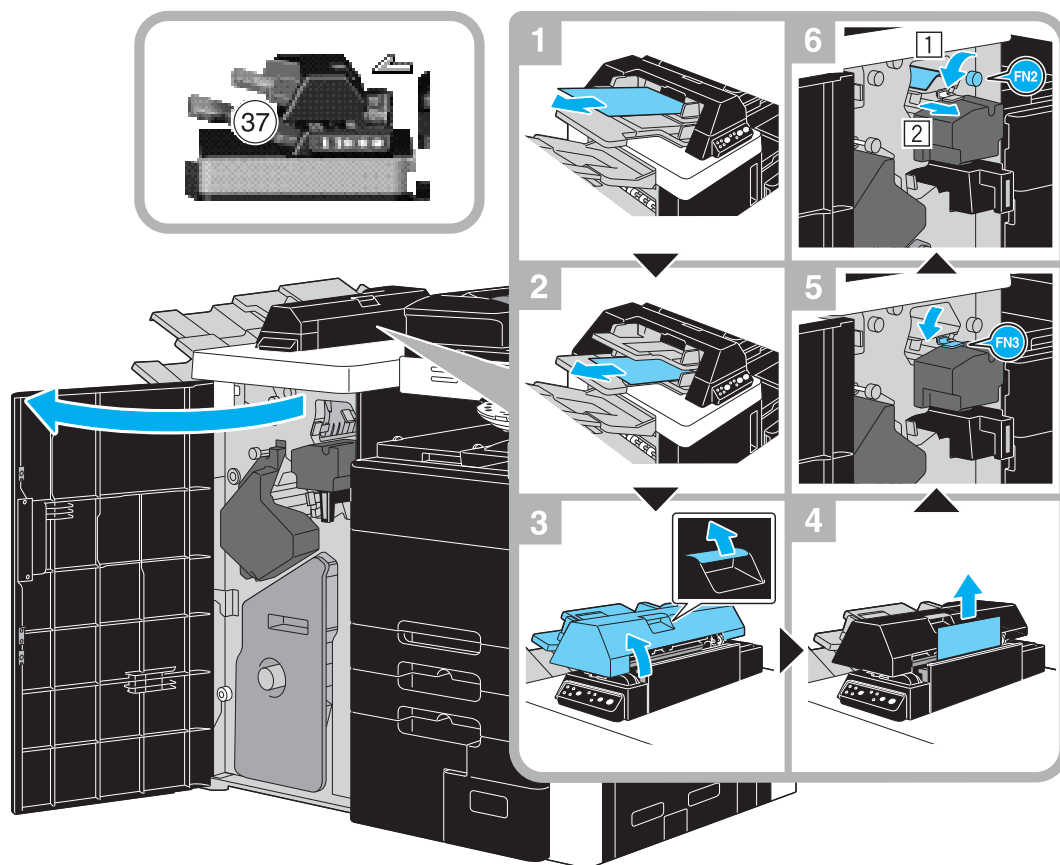

На рисунке в качестве примера изображен финишер FS-526, оснащенный вкладочным устройством PI-505.

ПРИМЕЧАНИЕ

Не зажимайте пальцы при возврате верхнего блока вкладочного устройства PI-505.

Удаление застрявшей бумаги (разделитель заданий JS-602)

Удаление застрявшей в разделителе заданий JS-602 бумаги осуществляется следующим образом.

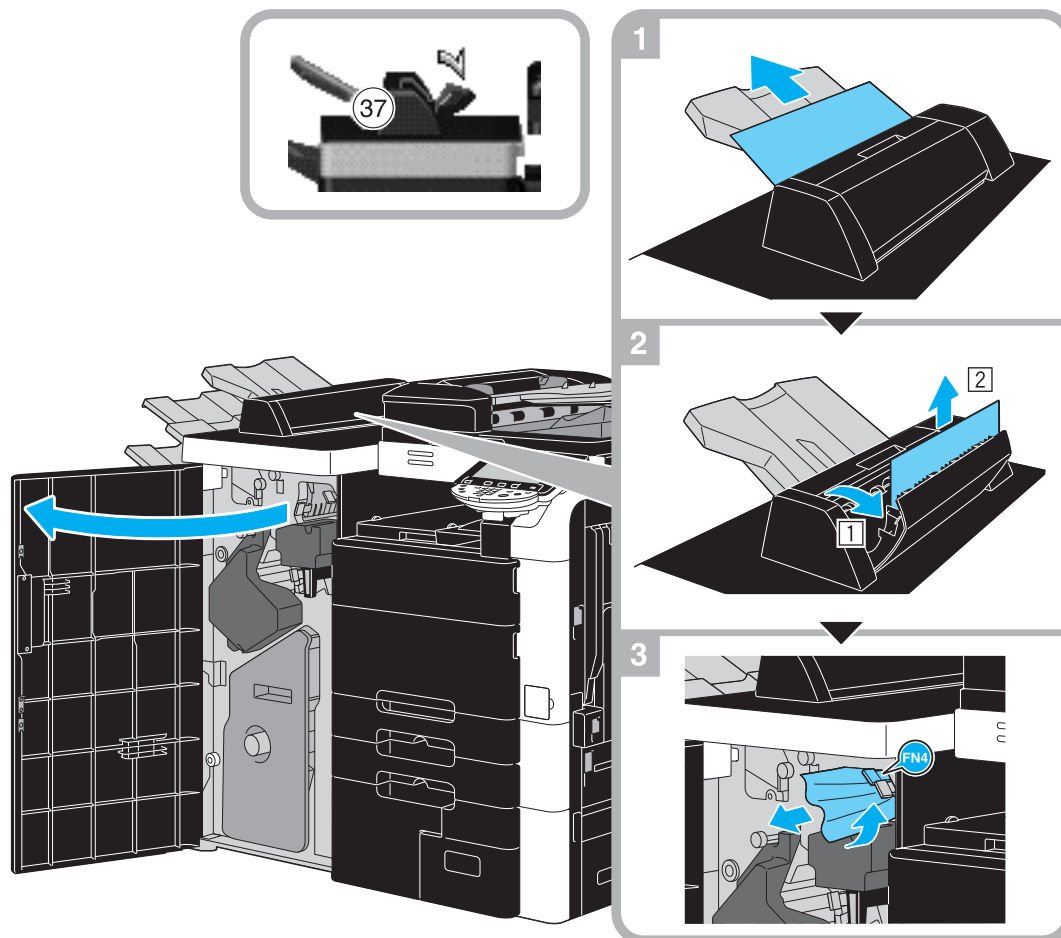

На рисунке в качестве примера изображен финишер FS-526, оснащенный разделителем заданий JS-602.

Удаление застрявшей скрепки (финишер FS-526)

Удаление застрявшей в финишере FS-526 скрепки осуществляется следующим образом.

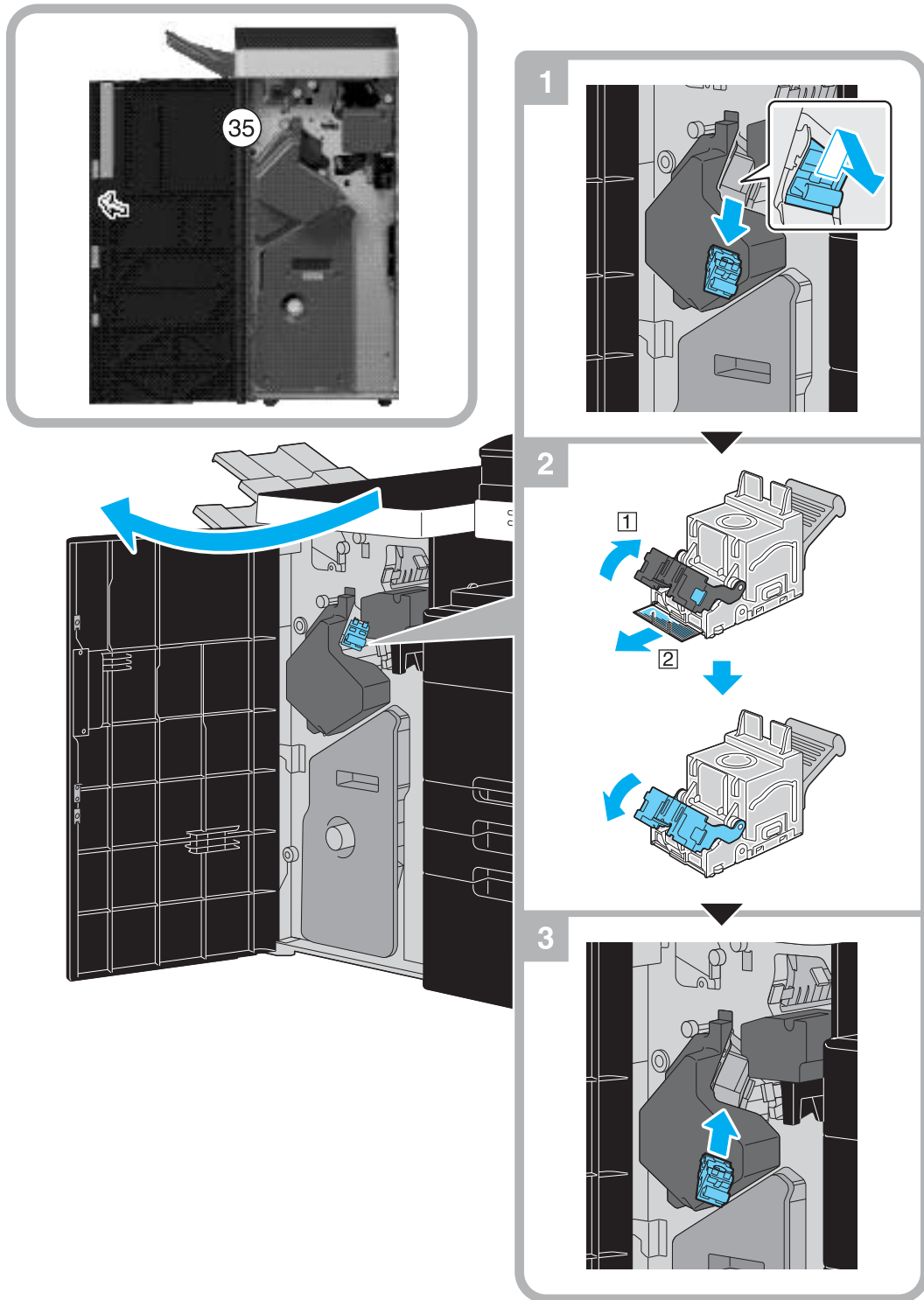

На рисунке в качестве примера изображен финишер FS-526, оснащенный устройством изготовления брошюр SD-508 и перфоратором ПК-516 (дополнительное оборудование).

ПРИМЕЧАНИЕ

Соблюдайте осторожность при удалении застрявших скрепок, в противном случае возможно получение травмы.

Удаление застрявшей скрепки (устройство изготовления брошюр SD-508)

Удаление застрявшей в устройстве изготовлению брошюр SD-508 скрепки осуществляется следующим образом.

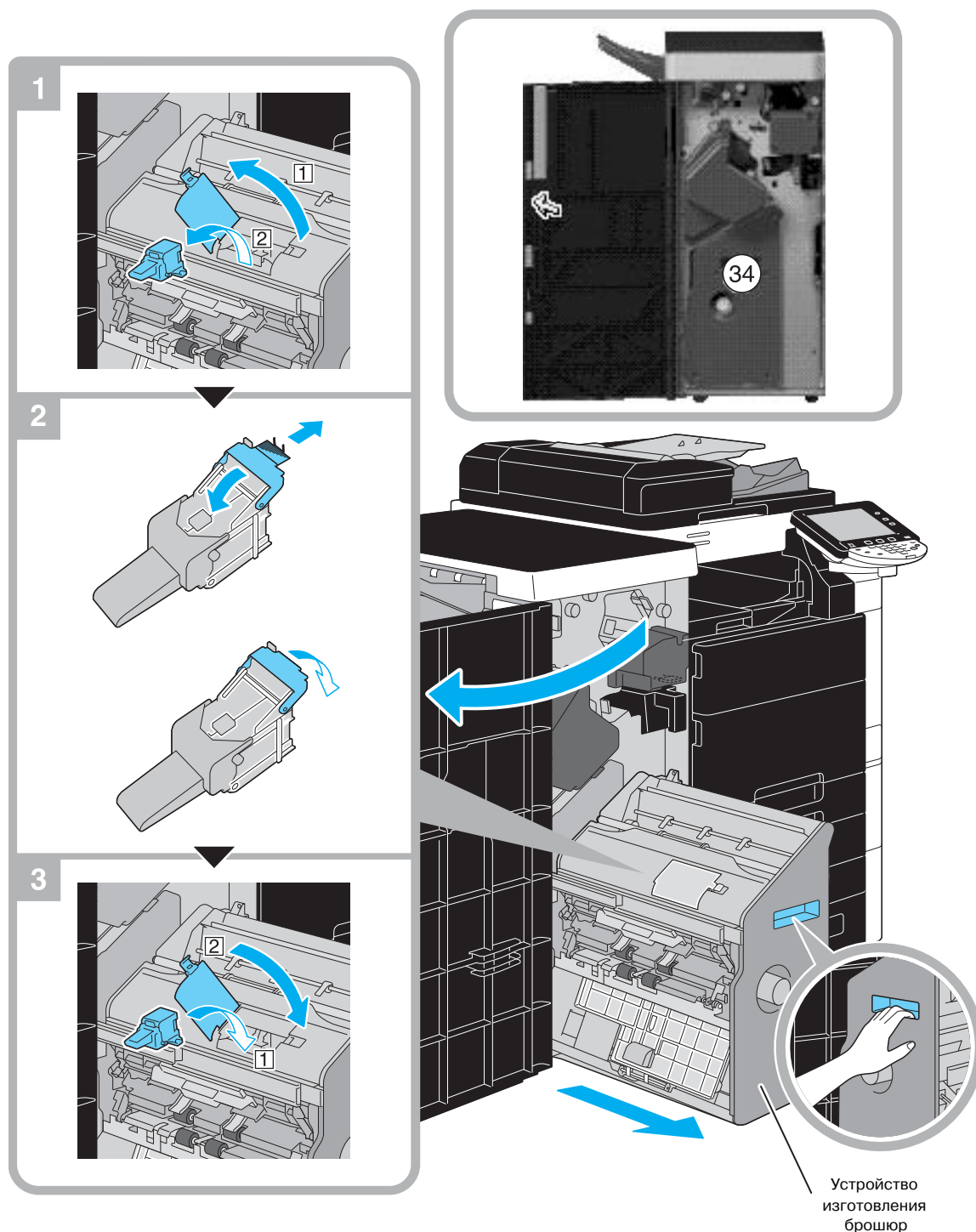

На рисунке в качестве примера изображен финишер FS-526, оснащенный устройством изготовления брошюр SD-508 и перфоратором ПК-516 (дополнительное оборудование).

ПРИМЕЧАНИЕ

При перемещении устройства изготовления брошюр беритесь только за ручку, в противном случае возможно защемление пальцев или кисти.

Удаление застрявшей скрепки (финишер FS-527)

Удаление застрявшей в финишере FS-527 скрепки осуществляется следующим образом.

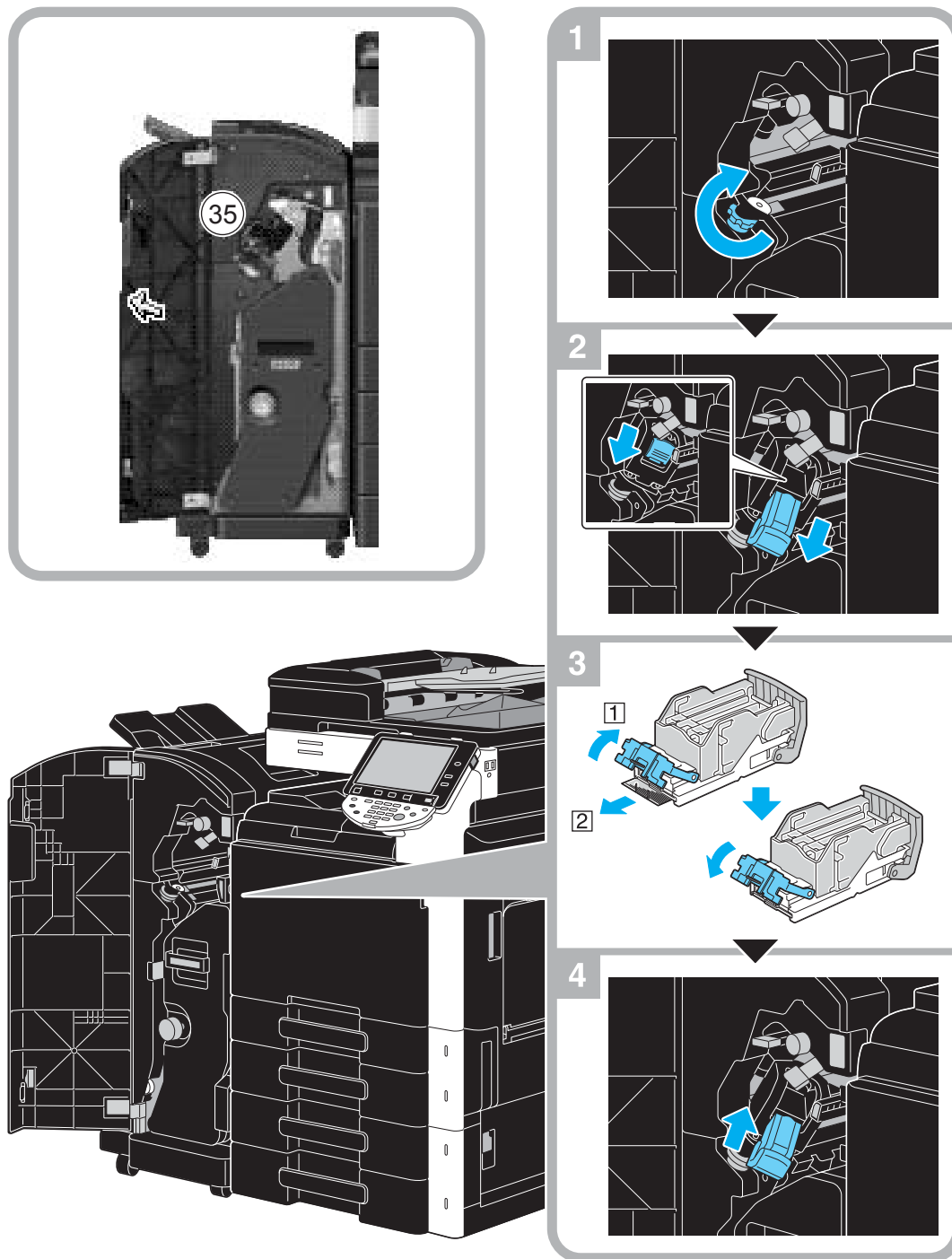

На рисунке в качестве примера изображен финишер FS-527 (дополнительное оборудование), оснащенный устройством изготовления брошюр SD-509 и перфоратором PK-517.

ПРИМЕЧАНИЕ

Соблюдайте осторожность при удалении застрявших скрепок, в противном случае возможно получение травмы.

Удаление застрявшей скрепки (устройство изготовления брошюр SD-509)

Удаление застрявшей в устройстве изготовлению брошюр SD-509 скрепки осуществляется следующим образом.

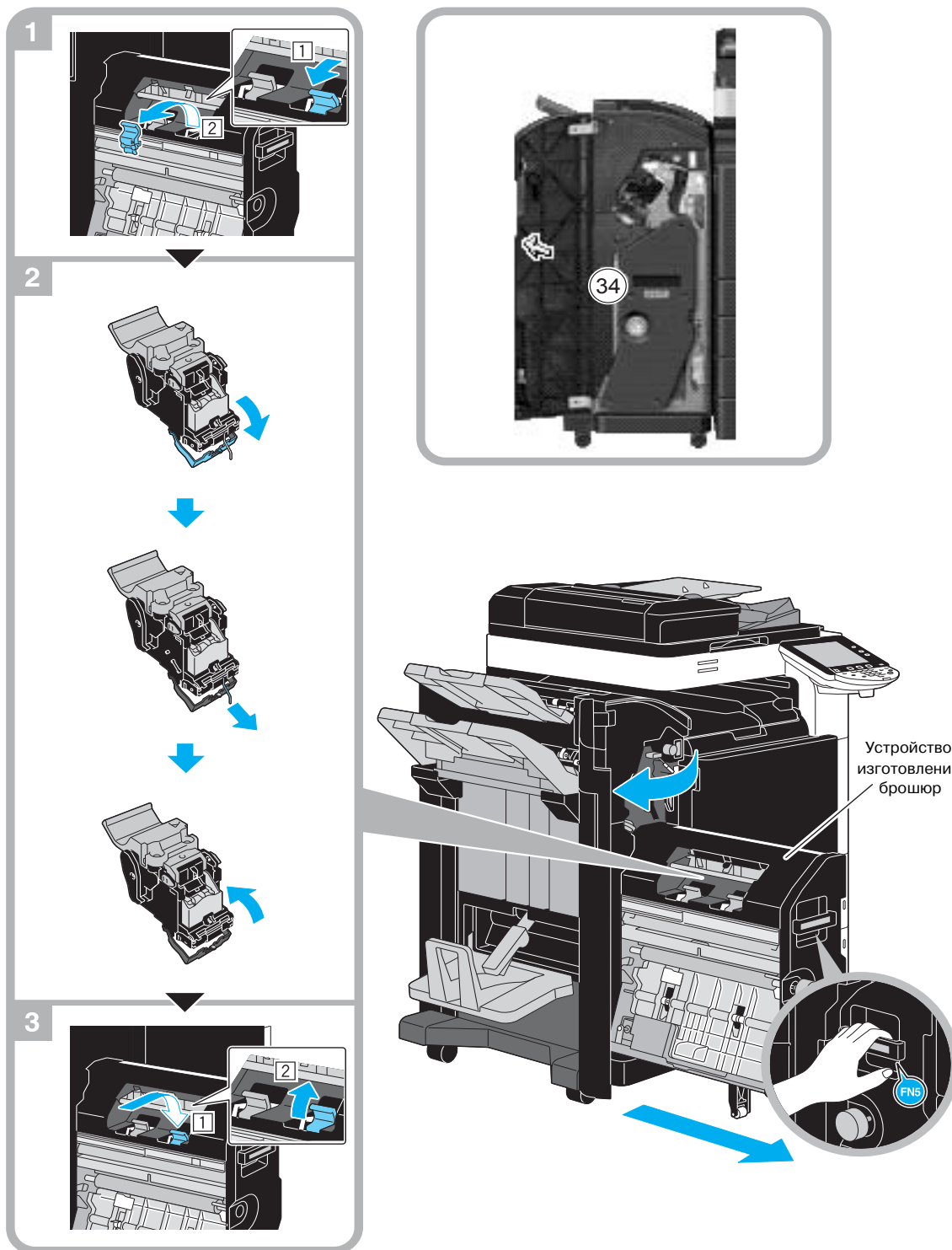

На рисунке в качестве примера изображен финишер FS-527 (дополнительное оборудование), оснащенный устройством изготовления брошюр SD-509 и перфоратором PK-517.

ПРИМЕЧАНИЕ

При перемещении устройства изготовления брошюр беритесь только за ручку, в противном случае возможно защемление пальцев или кисти.

1.16 Замена расходных материалов

Когда подходит время замены расходных материалов или совершения каких-либо других действий, например, когда заканчивается картридж с тонером или переполняется сборник использованного тонера, на дисплее панели управления появляется сообщение с указанием для пользователя заменить соответствующие расходные материалы или совершить соответствующие действия.

При появлении этого сообщения следует заменить указанные расходные материалы или совершить указанные действия.

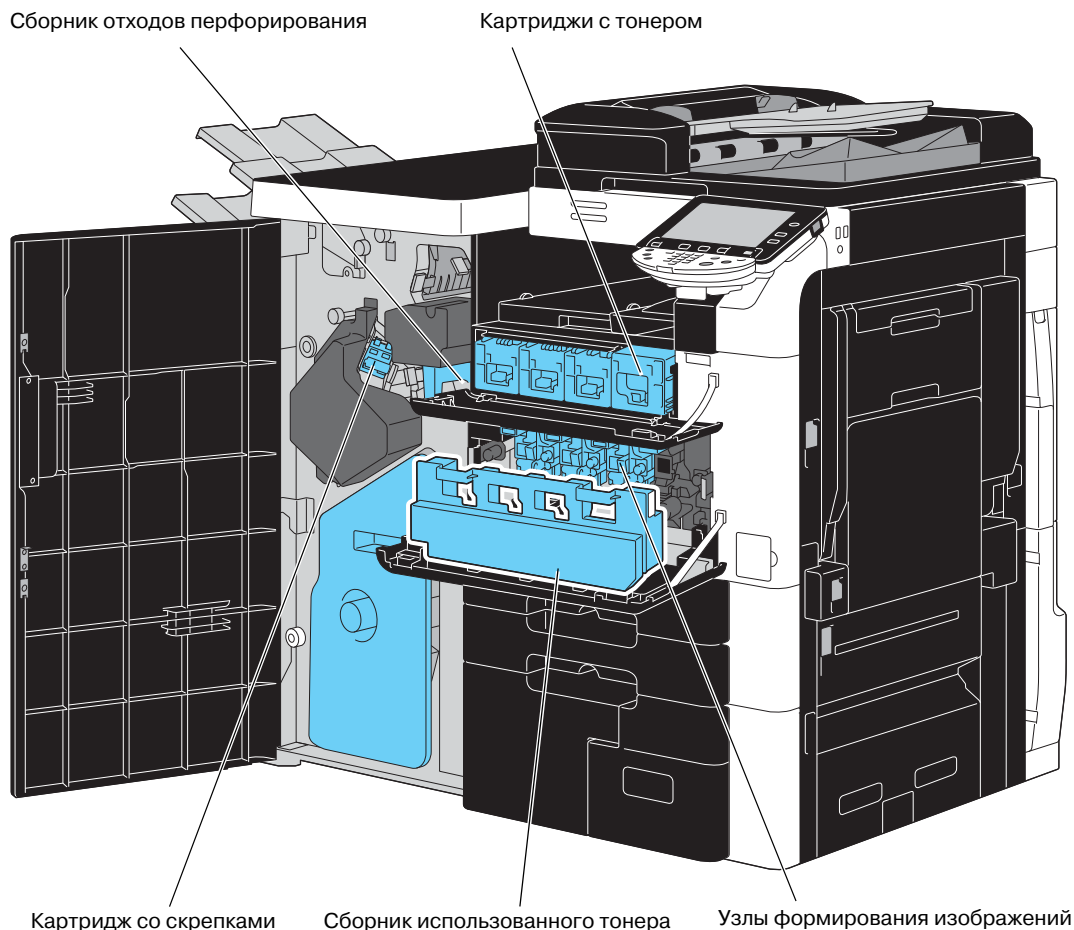

Когда в аппарате заканчивается тонер, на дисплее появляется следующее сообщение (если он может быть заменен пользователем).

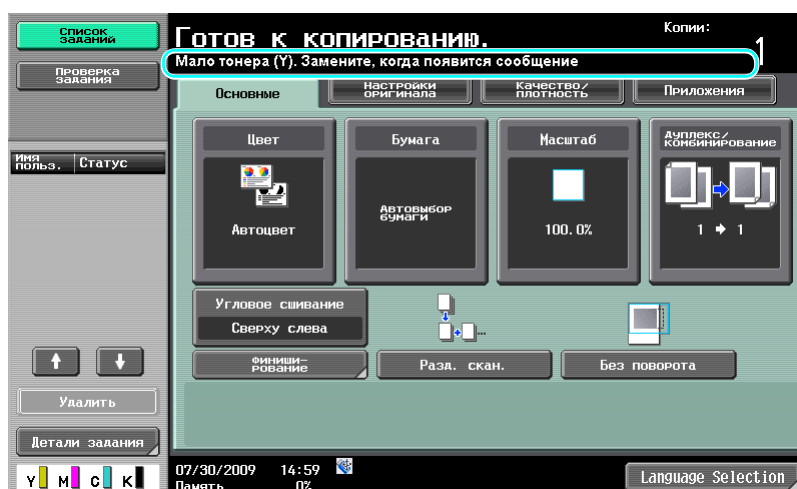

Справка

Подробнее о процедуре замены см. стр. 1-64 настоящего руководства.

Когда подходит время замены узла формирования изображения на дисплее появляется следующее сообщение (если он может быть заменен пользователем).

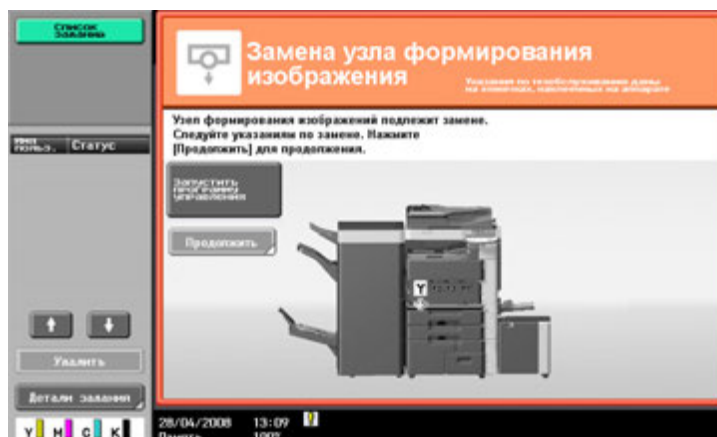

Справка

Подробнее о процедуре замены см. стр. 1-66 настоящего руководства.

Когда переполняется сборник использованного тонера, на дисплее появляется следующее сообщение (если он может быть заменен пользователем).

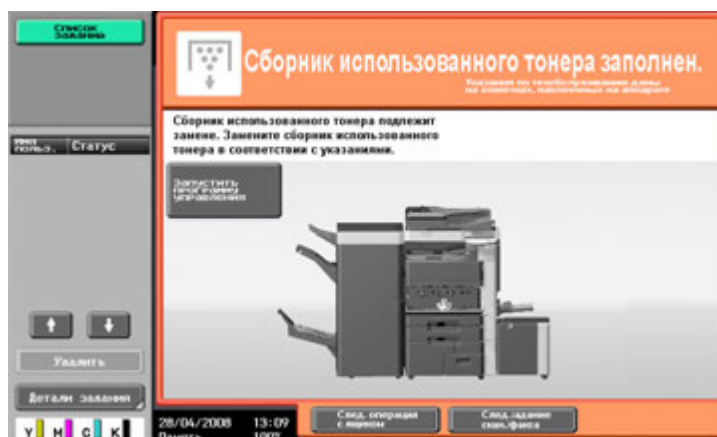

Справка

Подробнее о процедуре замены см. стр. 1-65 настоящего руководства.

Когда в финишере заканчиваются скрепки, на дисплее появляется следующее сообщение.

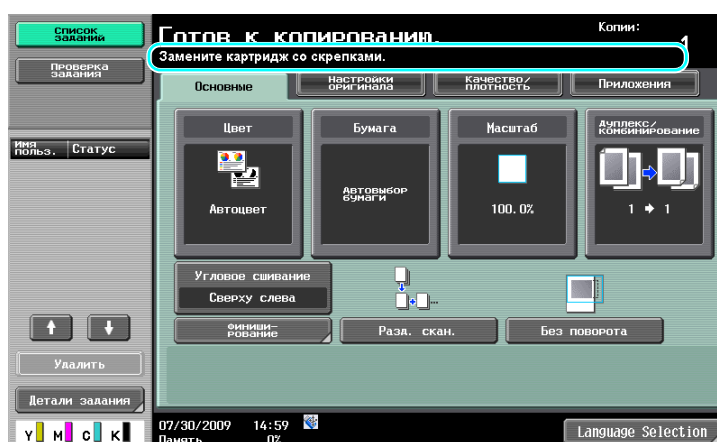

 **Справка**

Подробнее о процедуре замены расходных материалов для финишера FS-526 см. стр. 1-68 настоящего руководства.

Подробнее о процедуре замены расходных материалов для устройства изготовления брошюр SD-508 см. стр. 1-69 настоящего руководства.

Подробнее о процедуре замены расходных материалов для финишера FS-527, см. стр. 1-70 настоящего руководства.

Подробнее о процедуре замены расходных материалов для устройства изготовления брошюр SD-509, см. стр. 1-71 настоящего руководства.

Когда переполняется сборник отходов перфорирования, на дисплее появляется следующее сообщение (если он может быть опорожнен пользователем).

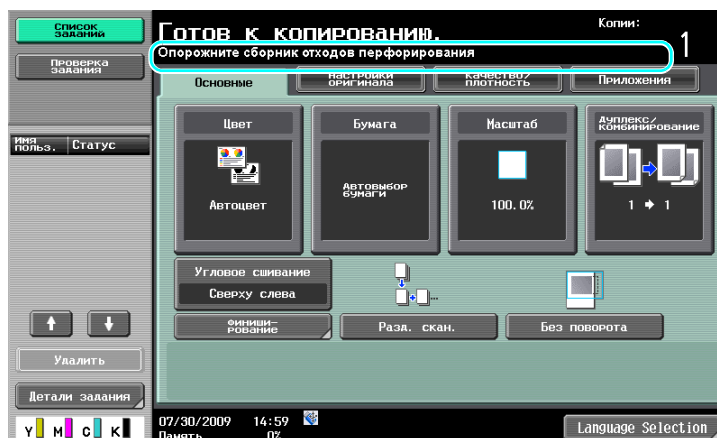
 **Справка**

Подробнее о процедуре опорожнения для финишера FS-526 см. стр. 1-72 настоящего руководства.

Подробнее о процедуре опорожнения для финишера FS-527 см. стр. 1-73 настоящего руководства.

Подробнее о процедуре опорожнения для устройства Z-фальцевания ZU-606 см. стр. 1-74 настоящего руководства.

Замена картриджа с тонером

Замена картриджа с тонером осуществляется следующим образом.

Процедура замены картриджа с тонером идентична для тонеров всех цветов. В качестве примера описывается процедура по замене картриджа с чёрным тонером.

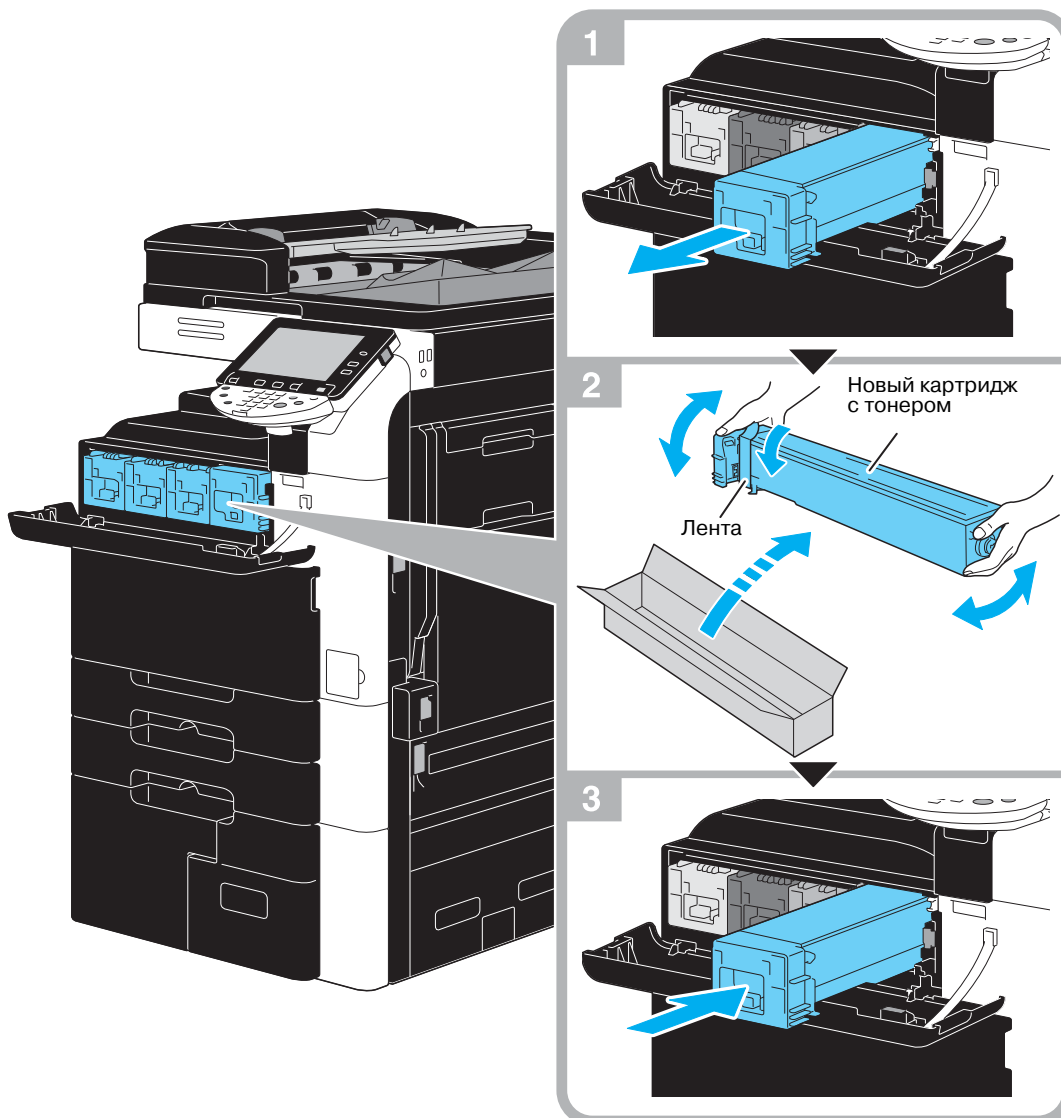

ПРИМЕЧАНИЕ

Установите картридж с тонером в заданное положение в соответствии с цветом этикетки. Не применяйте силу при установке картриджа с тонером, в противном случае возможно повреждение картриджа.

Перед тем, как установить новый картридж с тонером, хорошо встряхните его пять - десять раз.

При израсходовании всего тонера любого другого цвета, кроме чёрного, можно продолжить печать с использованием чёрного тонера. Нажмите [Продолжить] и выберите задание для печати.

⚠ ПРЕДОСТЕРЕЖЕНИЕ

Обращение с тонером и картриджем с тонером

- Не сжигайте тонер или картридж с тонером.
- Горячий тонер может стать причиной ожогов.

⚠ ПРЕДОСТЕРЕЖЕНИЕ**Меры предосторожности при рассыпании тонера.**

- Не допускайте попадания тонера на внутренние узлы аппарата, одежду или руки.
- В случае попадания тонера на руки немедленно вымойте их водой с мылом.
- В случае попадания тонера в глаза немедленно промойте глаза водой и обратитесь к врачу.

Замена сборника использованного тонера

Замена сборника использованного тонера осуществляется следующим образом.

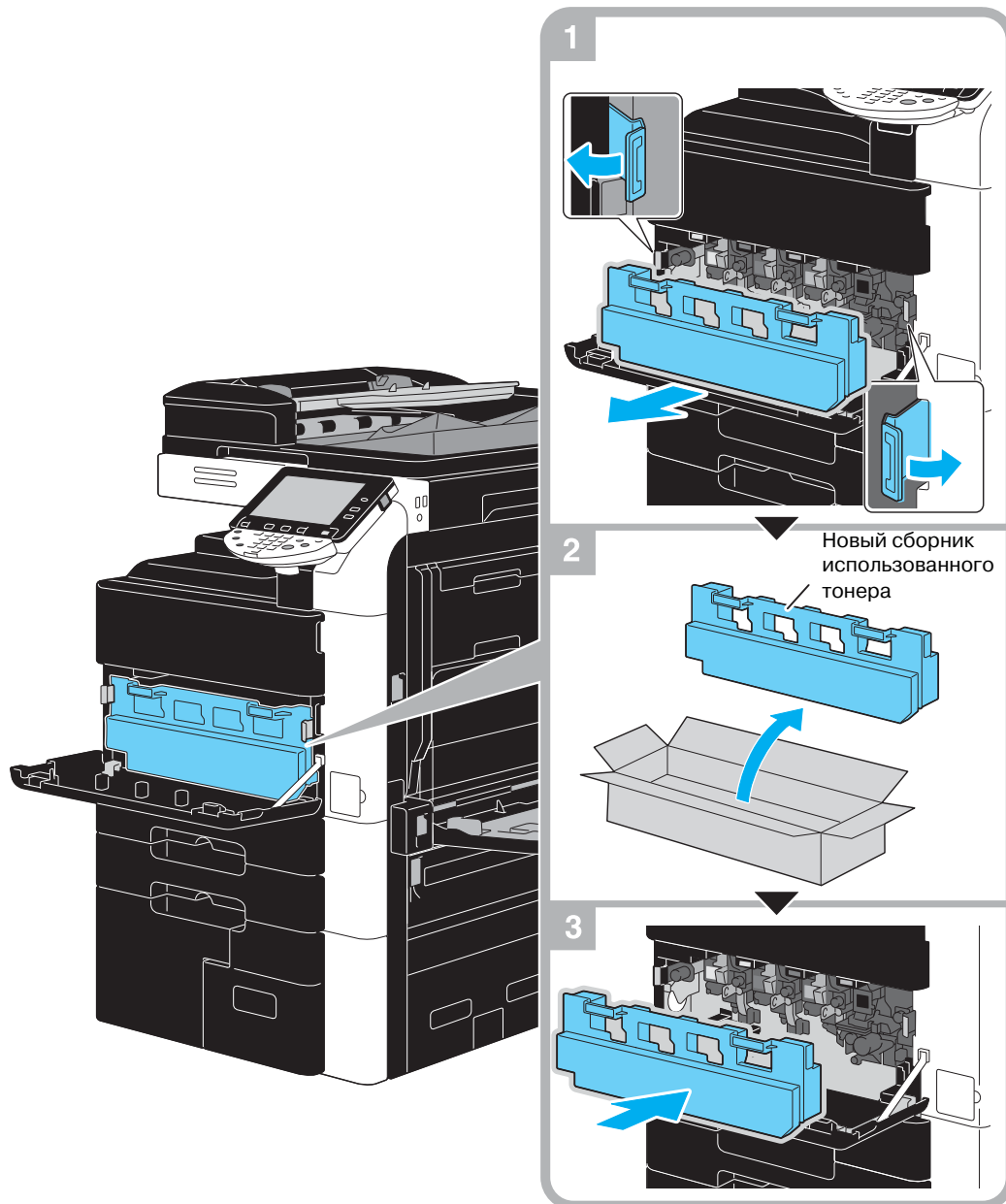
**ПРИМЕЧАНИЕ**

Храните отработанные сборники использованного тонера с закрытой крышкой в полиэтиленовом пакете в коробке и при первом случае передайте их представителю сервисной службы.

⚠ ПРЕДОСТЕРЕЖЕНИЕ**Обращение с тонером и сборником использованного тонера**

- Не сжигайте тонер или картридж с тонером.
- Горячий тонер может стать причиной ожогов.

⚠ ПРЕДОСТЕРЕЖЕНИЕ**Меры предосторожности при рассыпании тонера.**

- Не допускайте попадания тонера на внутренние узлы аппарата, одежду или руки.
- В случае попадания тонера на руки немедленно вымойте их водой с мылом.
- В случае попадания тонера в глаза немедленно промойте глаза водой и обратитесь к врачу.

Замена узла формирования изображения

Замена узла формирования изображения осуществляется следующим образом.

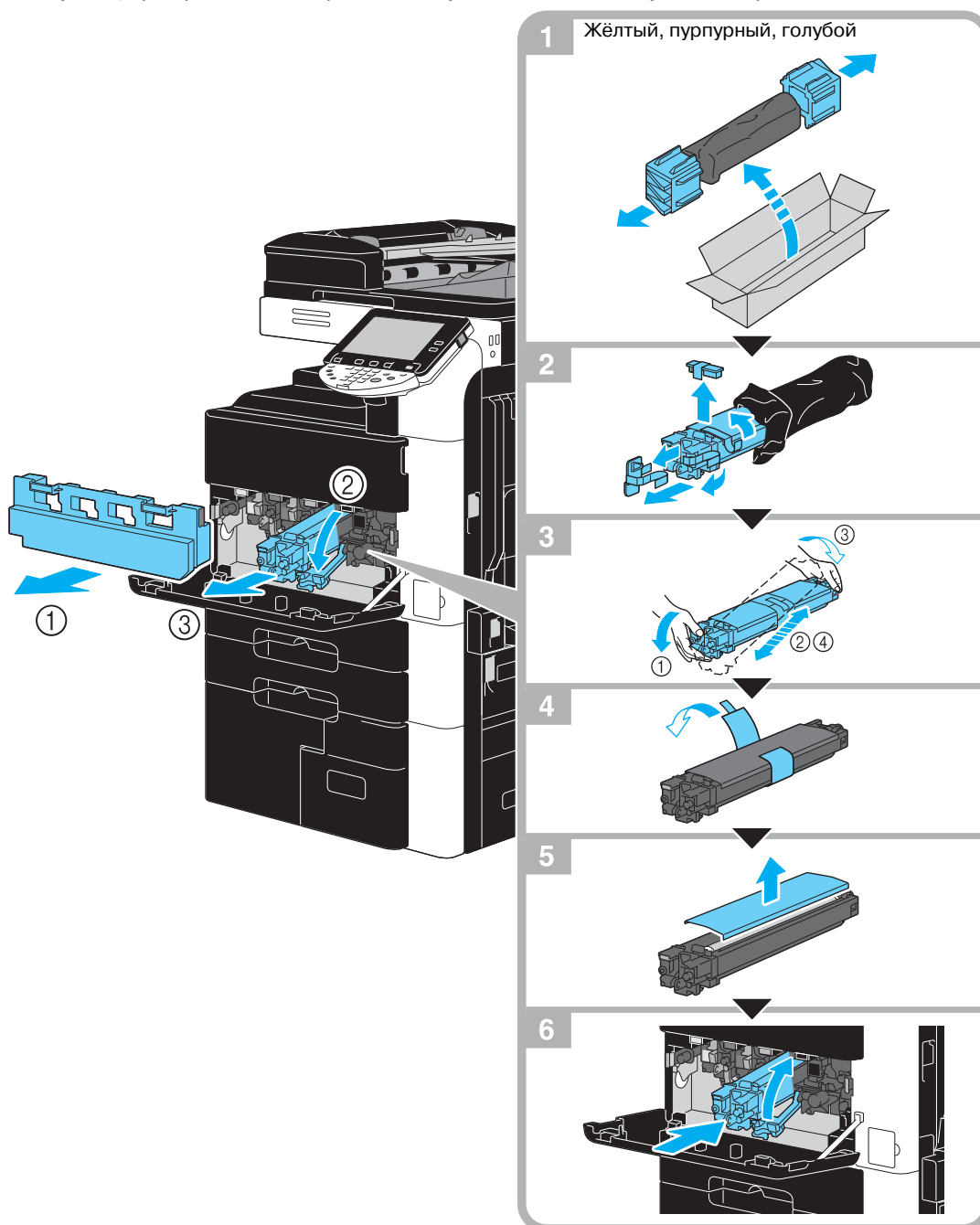

ПРИМЕЧАНИЕ

При замене узла формирования изображения любого другого цвета, кроме чёрного, наклоните новый узел формирования изображения влево и дважды слегка встряхните его в направлении наклона, а затем наклоните узел вправо и также дважды встряхните его в направлении наклона. Храните отработанные узлы формирования изображений в оригинальных чёрных полиэтиленовых пакетах и коробках и при первом случае передайте представителю сервисной службы.

Узел формирования изображения очень чувствителен к свету. Поэтому он должен оставаться в чёрном полиэтиленовом пакете до самого момента установки.

При израсходовании узла формирования изображения любого другого цвета, кроме чёрного, можно продолжить печать с использованием чёрного узла формирования изображения. Нажмите [Продолжение] и выберите задание для печати.

⚠ ПРЕДОСТЕРЕЖЕНИЕ**Меры предосторожности при рассыпании тонера**

- Не допускайте попадания тонера на внутренние узлы аппарата, одежду или руки.
- В случае попадания тонера на руки немедленно вымойте их водой с мылом.
- В случае попадания тонера в глаза немедленно промойте глаза водой и обратитесь к врачу.

Замена картриджа со скрепками (финишер FS-526)

Замена картриджа со скрепками для финишера FS-526 осуществляется следующим образом.

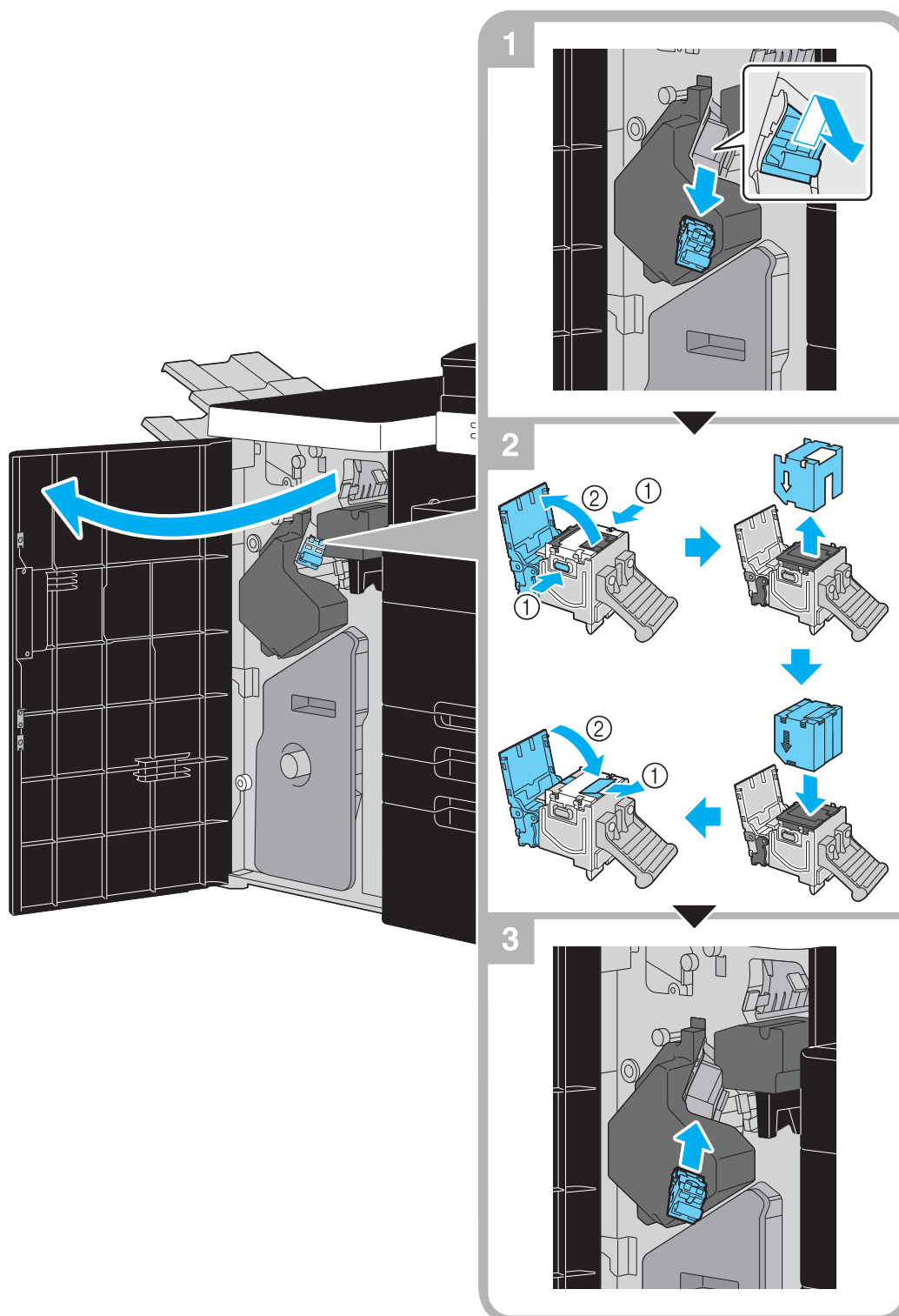

На рисунке в качестве примера изображен финишер FS-526 (дополнительное оборудование), оснащенный устройством изготовления брошюр SD-508 и перфоратором PK-516.

ПРИМЕЧАНИЕ

Перед заменой картриджа со скрепками обязательно проверьте наличие соответствующего сообщения. Попытка замены картриджа со скрепками до появления сообщения может стать причиной нарушения функционирования аппарата.

Не вынимайте оставшиеся скрепки, в противном случае аппарат не сможет выполнять сшивание после замены картриджа.

Замена картриджа со скрепками для устройства изготовления брошюр SD-508

Замена картриджа со скрепками для устройства изготовлению брошюр SD-508 осуществляется следующим образом.

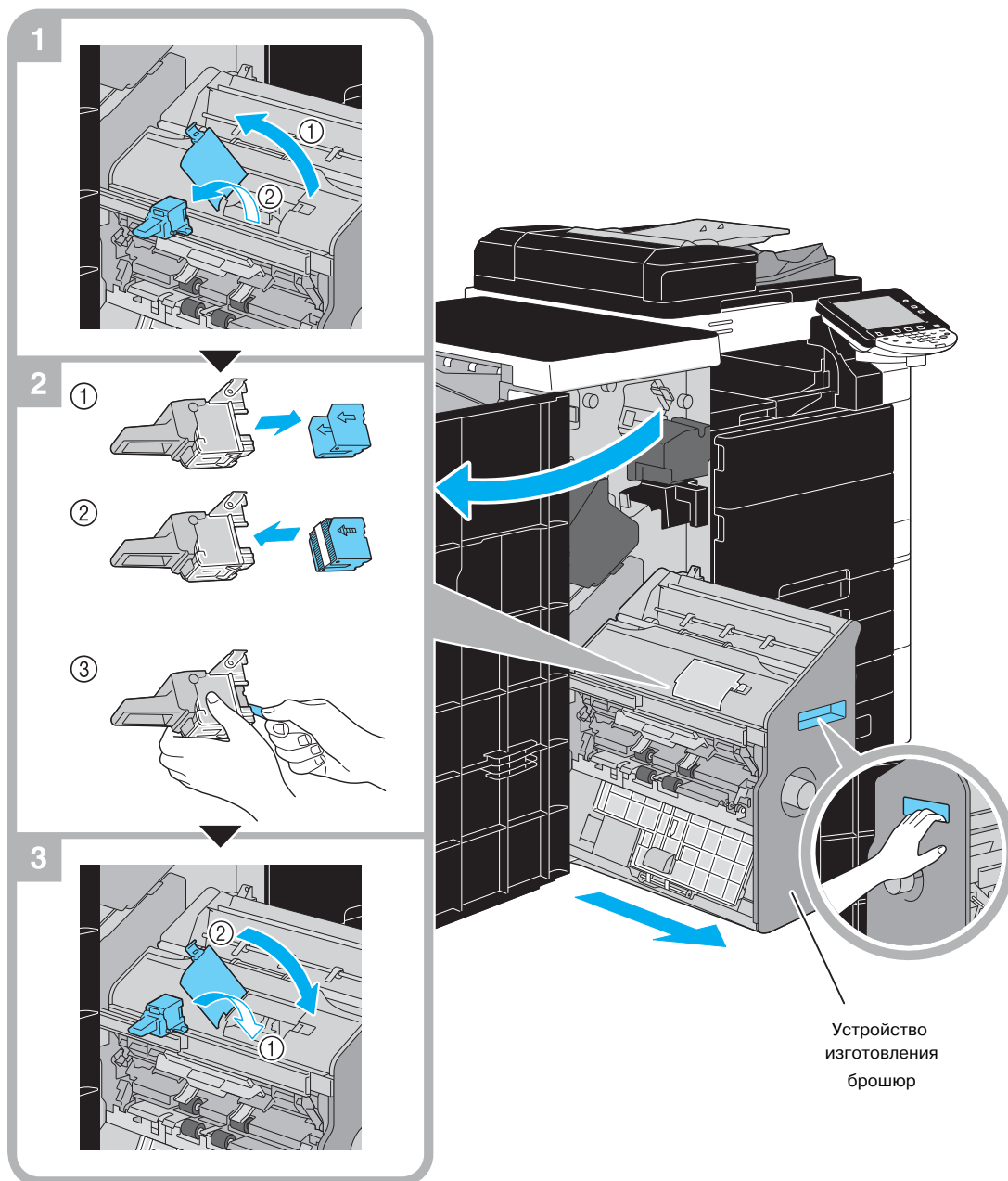

На рисунке в качестве примера изображен финишер FS-526, оснащенный устройством изготовления брошюр SD-508 и перфоратором ПК-516 (дополнительное оборудование).

ПРИМЕЧАНИЕ

При перемещении устройства изготовления брошюр беритесь только за ручку, в противном случае возможно защемление пальцев или кисти.

Перед заменой картриджа со скрепками обязательно проверьте наличие соответствующего сообщения. Попытка замены картриджа со скрепками до появления сообщения может стать причиной нарушения функционирования аппарата.

Не вынимайте оставшиеся скрепки, в противном случае аппарат не сможет выполнять сшивание после замены картриджа.

Замена картриджа со скрепками (финишер FS-527)

Замена картриджа со скрепками для финишера FS-527 осуществляется следующим образом.

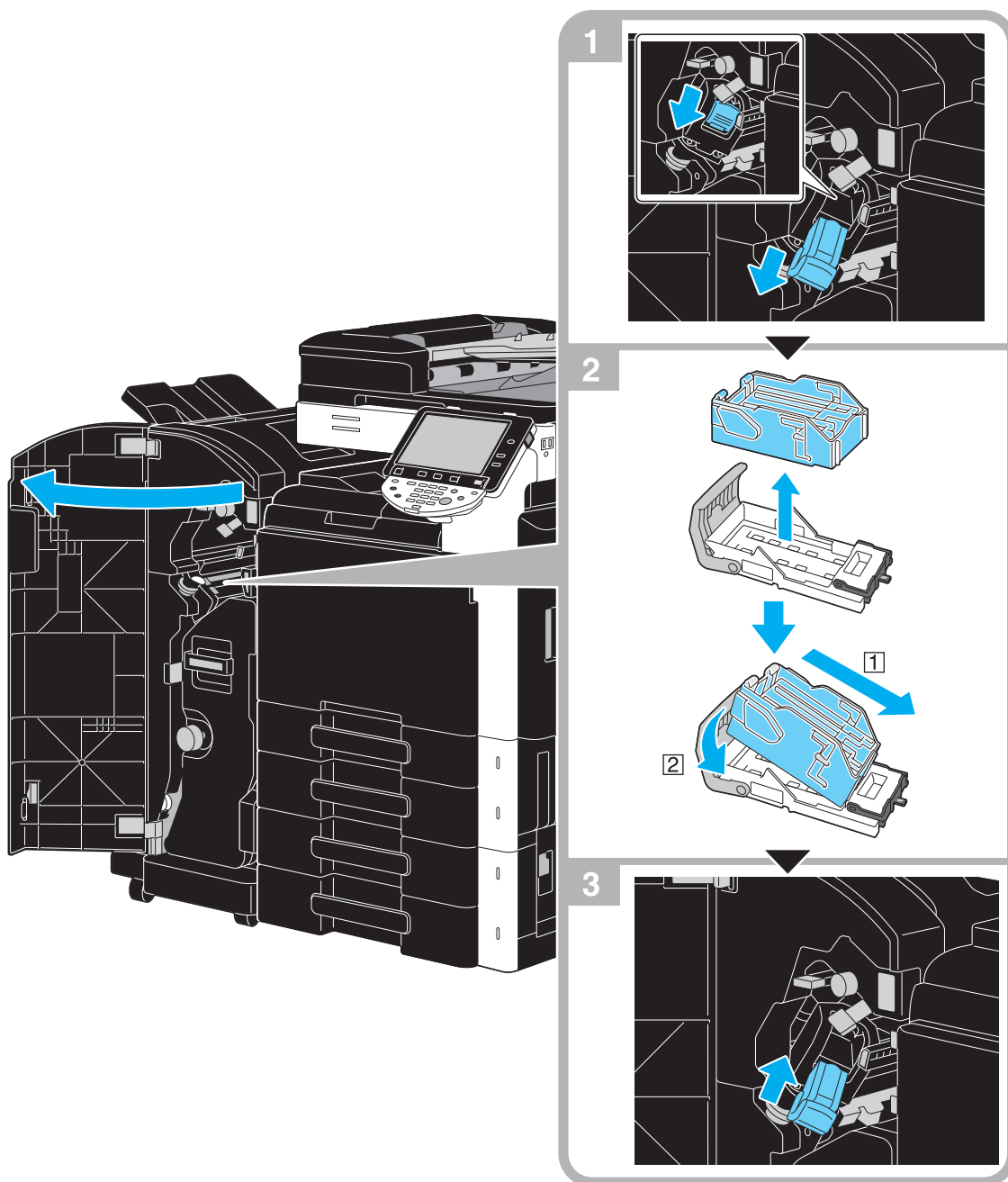

На рисунке в качестве примера изображен финишер FS-527 (дополнительное оборудование), оснащенный устройством изготовления брошюр SD-509 и перфоратором PK-517.

ПРИМЕЧАНИЕ

Перед заменой картриджа со скрепками обязательно проверьте наличие соответствующего сообщения. Попытка замены картриджа со скрепками до появления сообщения может стать причиной нарушения функционирования аппарата.

Не вынимайте оставшиеся скрепки, в противном случае аппарат не сможет выполнять сшивание после замены картриджа.

Замена картриджа со скрепками (устройство изготовления брошюр SD-509)

Замена картриджа со скрепками для устройства изготовлению брошюр SD-509 осуществляется следующим образом.

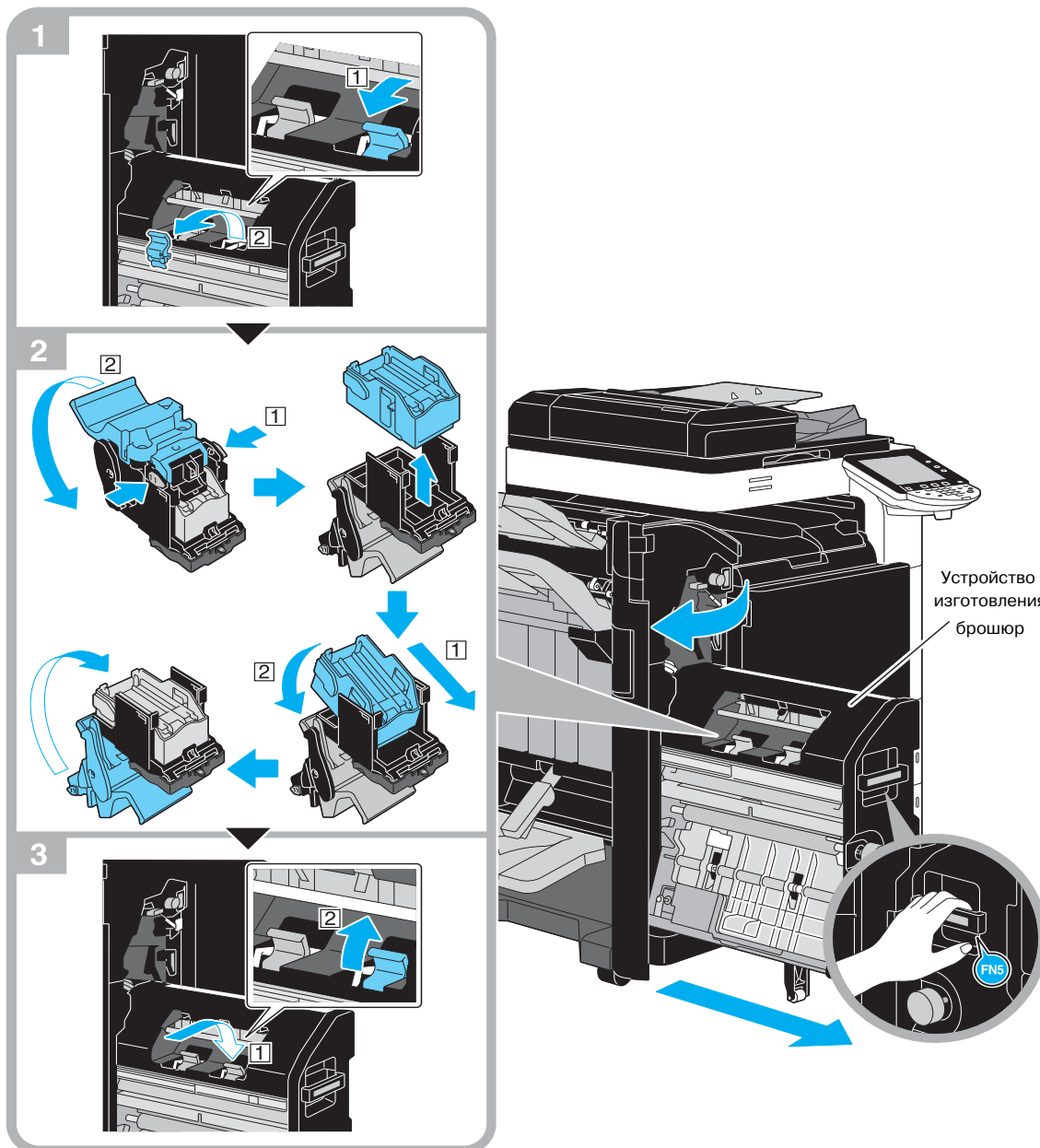

На рисунке в качестве примера изображен финишер FS-527 (дополнительное оборудование), оснащенный устройством изготовления брошюр SD-509 и перфоратором PK-517.

ПРИМЕЧАНИЕ

При перемещении устройства изготовления брошюр беритесь только за ручку, в противном случае возможно защемление пальцев или кисти.

Перед заменой картриджа со скрепками обязательно проверьте наличие соответствующего сообщения. Попытка замены картриджа со скрепками до появления сообщения может стать причиной нарушения функционирования аппарата.

Не вынимайте оставшиеся скрепки, в противном случае аппарат не сможет выполнять сшивание после замены картриджа.

Опорожнение сборника отходов перфорирования (финишер FS-526)

Опорожнение сборника отходов перфорирования финишера FS-526 осуществляется следующим образом.

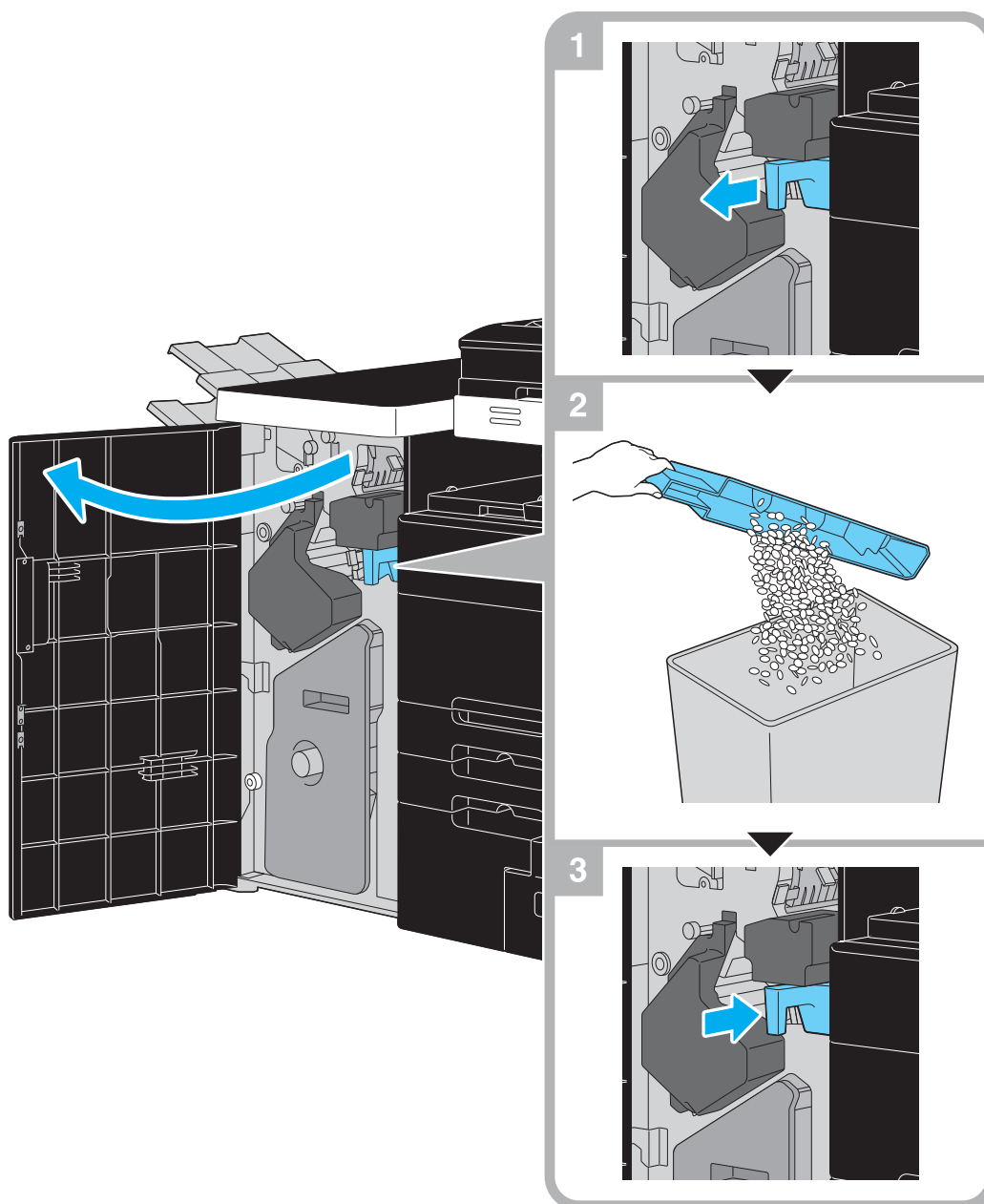

На рисунке в качестве примера изображен финишер FS-526, оснащенный устройством изготовления брошюр SD-508 и перфоратором ПК-516 (дополнительное оборудование).

Опорожнение сборника отходов перфорирования (финишер FS-527)

Опорожнение сборника отходов перфорирования финишера FS-527 осуществляется следующим образом.

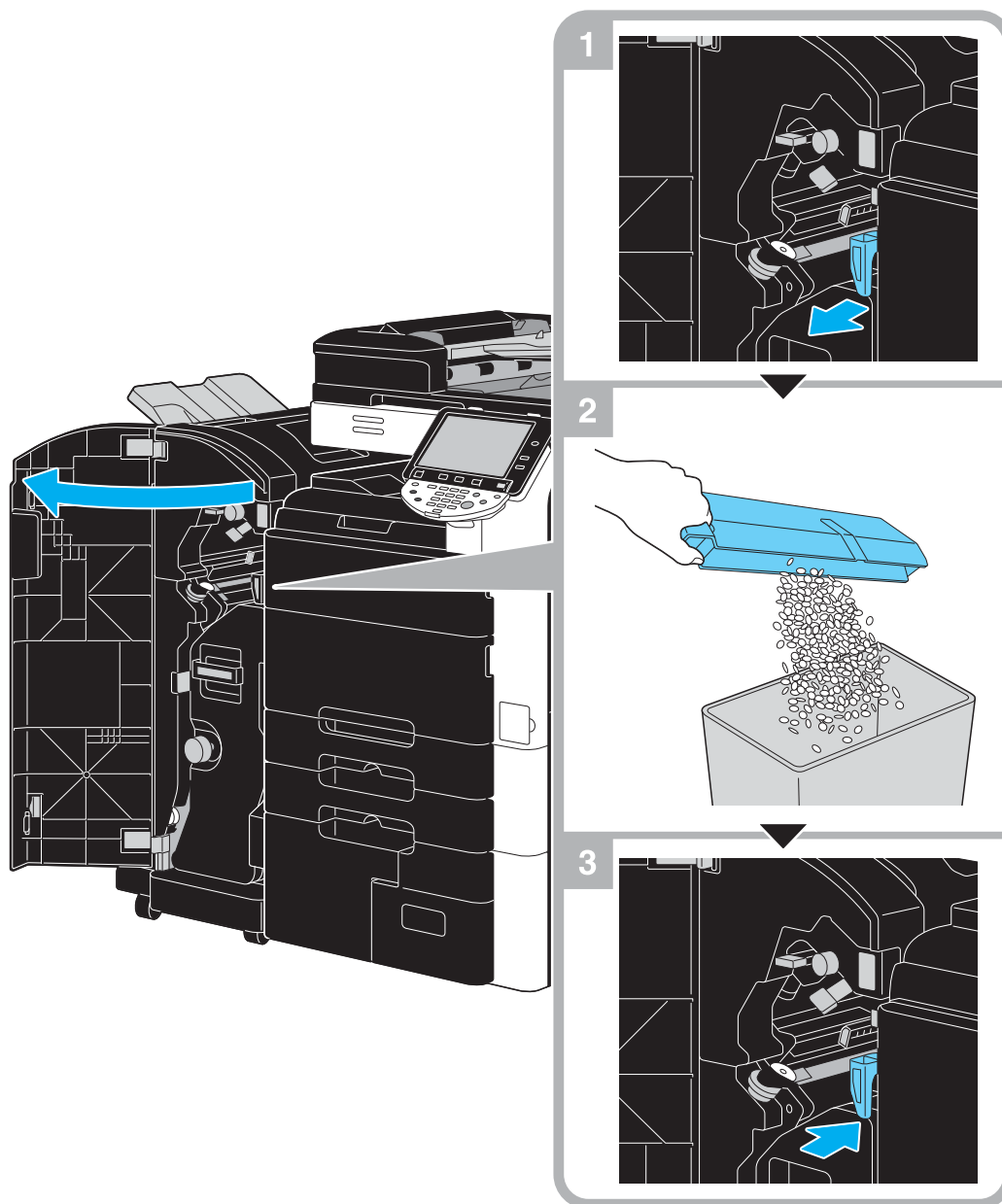

На рисунке в качестве примера изображен финишер FS-527, оснащенный устройством изготовления брошюр SD-509 и перфоратором PK-517 (дополнительное оборудование).

Опорожнение сборника отходов перфорирования финишера (устройство Z-фальцевания ZU-606)

Опорожнение сборника отходов перфорирования устройства Z-фальцевания ZU-606 осуществляется следующим образом.

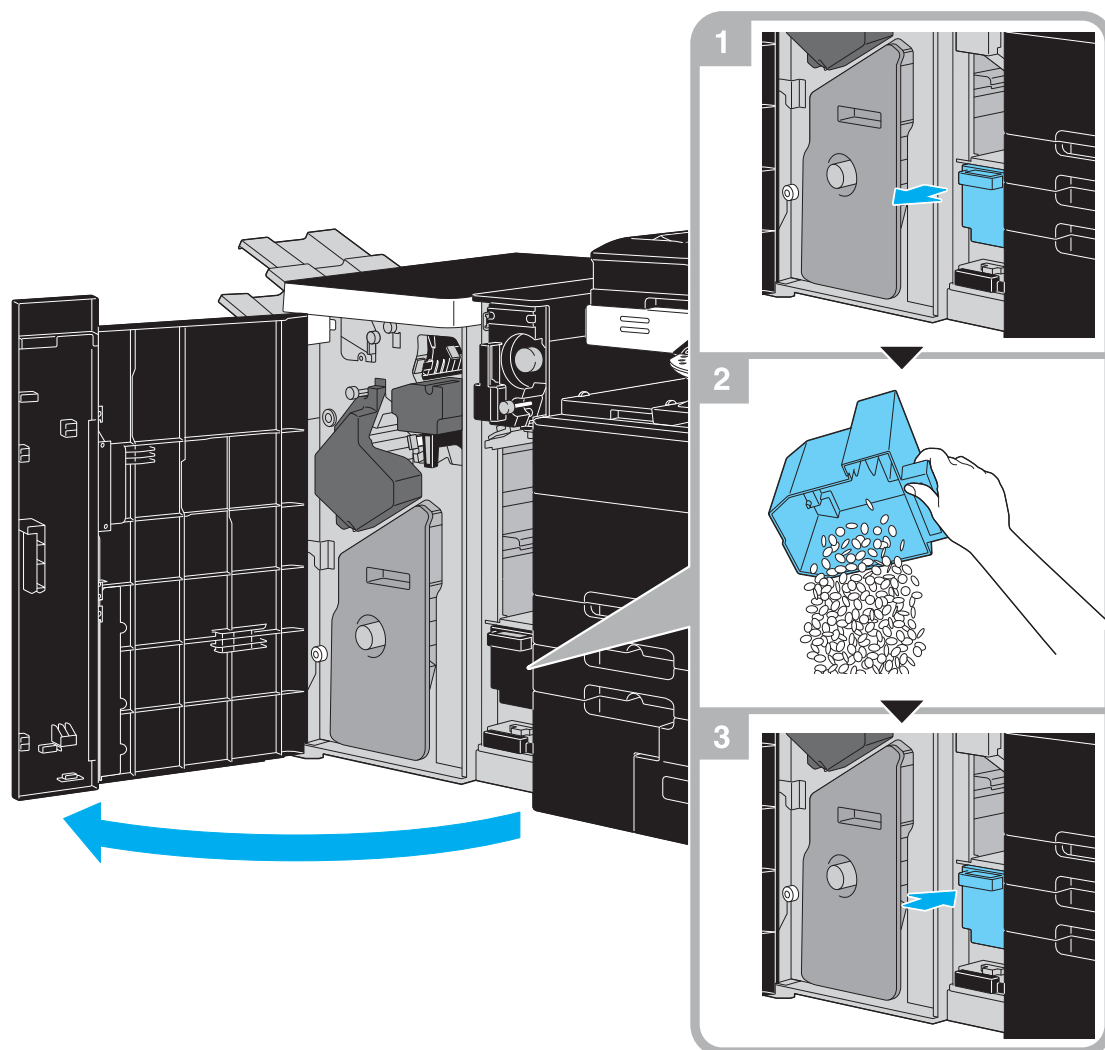

На рисунке в качестве примера изображен финишер FS-526, оснащенный устройством Z-фальцевания ZU-606.

1.17 Дополнительное оборудование

В данном разделе описывается конфигурация дополнительного оборудования, установленного на данном аппарате.

Использование дополнительного оборудования позволяет обеспечить выполнение самых различных офисных задач.

bizhub C652/C652DS/C552

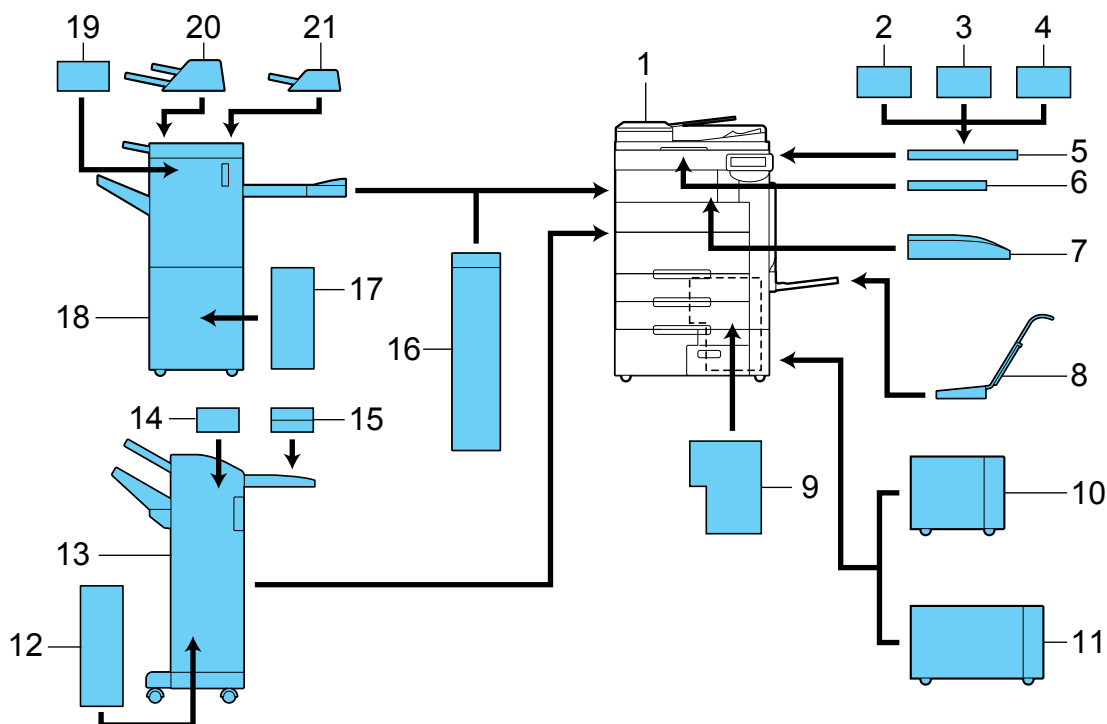

| № | Название | Описание |
|---|--|---|
| 1 | Основной блок | Оригинал сканируется с помощью блока сканера, а отсканированное изображение печатается в блоке принтера. |
| 2 | Устройство идентификации (биометрический тип) AU-101 | Выполняет идентификацию пользователя путем сканирования отпечатков пальцев. Для установки устройства идентификации требуется рабочий стол. |
| 3 | Устройство идентификации (биометрический тип) AU-102 | |
| 4 | Устройство идентификации (тип карты IC) AU-201 | Выполняет идентификацию пользователя путем сканирования информации, записанной на карту IC. Для установки устройства идентификации требуется рабочий стол. |
| 5 | Рабочий стол WT-506 | Используется для временного размещения оригинала или других материалов. Также используется для установки устройства идентификации. |
| 6 | Держатель клавиатуры КН-101 | Используется при установке компактной клавиатуры. За подробной информацией о компактных клавиатурах обращайтесь к представителю сервисной службы. |
| 7 | Выходной лоток ОТ-503 | Принимает отпечатанные страницы. |

| № | Название | Описание |
|--|--|--|
| 8 | Монтажный комплект МК-715 | Используется при печати на бумаге большой длины. • В некоторых регионах данное оборудование может не предлагаться. |
| 9 | Контроллер изображения IC-412 v1.1 | Позволяет использовать аппарат в качестве цветного принтера с возможностью подключения к сети. |
| 10 | Лоток большой ёмкости LU-301 | Вмещает до 3000 листов бумаги формата А4. |
| 11 | Лоток большой ёмкости LU-204 | Вмещает до 2500 листов бумаги формата А3. По вопросам изменения формата обращайтесь к представителю сервисной службы. |
| 12 | Устройство изготовления брошюр SD-509 | Устанавливается на финишер и используется для выполнения фальцевания/сшивания. |
| 13 | Финишер FS-527 | Используется для сортировки, группирования и сшивания отпечатанных листов бумаги перед выдачей. |
| 14 | Перфоратор PK-517 | Устанавливается на финишер и используется для перфорирования отверстий. |
| 15 | Разделитель заданий JS-603 | Установите это устройство на финишер. Используется для вывода отпечатков. |
| 16 | Устройство Z-фальцевания ZU-606 | Устанавливается на финишер для выполнения Z-фальцевания и перфорирования. |
| 17 | Устройство изготовления брошюр SD-508 | Устанавливается на финишер и используется для выполнения фальцевания/сшивания. |
| 18 | Финишер FS-526 | Используется для сортировки, группирования и сшивания отпечатанных листов бумаги перед выдачей. |
| 19 | Перфоратор PK-516 | Устанавливается на финишер и используется для перфорирования отверстий. |
| 20 | Вкладочное устройство PI-505 | Устанавливается на финишер для выполнения вставки в копии листа обложки. Это устройство также позволяет вручную управлять финишером (доступен только нижний лоток). |
| 21 | Разделитель заданий JS-602 | Установите это устройство на финишер. Используется для вывода отпечатков. |
| Рисунки отсутствуют, так как дополнительное оборудование встроено в основной блок. | | |
| 22 | Комплект факса FK-502 | Позволяет использовать аппарат в качестве факса. Как альтернатива - позволяет увеличить количество подключаемых телефонных линий. |
| 23 | Маркирующее устройство SP-501 | Ставит штамп на отсканированных документах. |
| 24 | Дополнительное маркирующее устройство передачи 2 | Запасной штамп для маркирующего устройства. |
| 25 | Монтажный комплект МК-720 | Используется при установке комплекта факса (дополнительное оборудование). |
| 26 | Комплект локального интерфейса EK-604 | Используется при установке компактной клавиатуры. За подробной информацией о компактных клавиатурах обращайтесь к представителю сервисной службы. |
| 27 | Комплект локального интерфейса EK-605 | Устанавливается при необходимости соединения с компактной клавиатурой или Bluetooth-совместимым сотовым телефоном или карманным компьютером. Принимающий блок для связи через Bluetooth встроен в этот комплект. |
| 28 | Комплект видеоинтерфейса VI-505 | Необходим при установке контроллера изображений на аппарат. |

| № | Название | Описание |
|----|---|---|
| 29 | Комплект ускорителя сканирования SA-502 | Позволяет с большой скоростью сканировать изображения для отправки. |
| 30 | Комплект безопасности SC-507 | Позволяет использовать функции блокировки копирования и копирования по паролю. Данный комплект используется для предотвращения несанкционированного копирования. |
| 31 | i-Option LK-101 v2 | Позволяет использовать веб-браузер и функцию "Панель изображений" на панели управления. |
| 32 | i-Option LK-102 | Позволяет выполнять шифрование документов в формате PDF с цифровым идентификатором, с прикреплением цифровой подписи, а также настройку свойств при распространении документа PDF с использованием функций сканирования или ящика пользователя. |
| 33 | i-Option LK-105 | Позволяет использовать функцию PDF с возможностью поиска. |
| 34 | Комплект обновления UK-203 | Необходим при использовании следующих функций: веб-браузер, панель изображений, обработка PDF-файлов, PDF-файлы с возможностью поиска, "My panel" или "My address". При необходимости можно увеличить количество языков, которые будут отображаться на панели управления аппарата, до девяти. |



Справка

Подробнее, см. главу 2 в [Руководство пользователя - Операции копирования].

bizhub C452

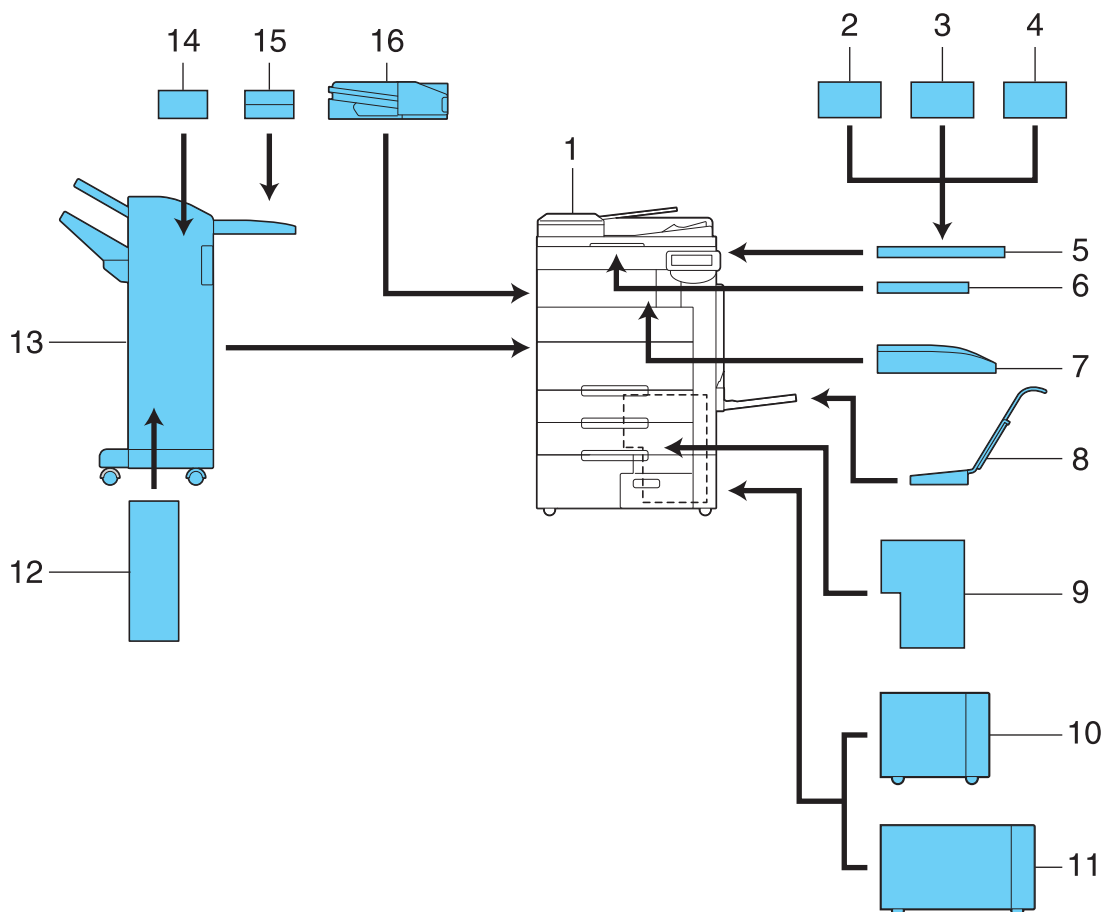

| № | Название | Описание |
|---|--|---|
| 1 | Основной блок | Оригинал сканируется с помощью блока сканера, а отсканированное изображение печатается в блоке принтера. |
| 2 | Устройство идентификации (биометрический тип) AU-101 | Выполняет идентификацию пользователя путем сканирования отпечатков пальцев. Для установки устройства идентификации требуется рабочий стол. |
| 3 | Устройство идентификации (биометрический тип) AU-102 | |
| 4 | Устройство идентификации (тип карты IC) AU-201 | Выполняет идентификацию пользователя путем сканирования информации, записанной на карту IC. Для установки устройства идентификации требуется рабочий стол. |
| 5 | Рабочий стол WT-506 | Используется для временного размещения оригинала или других материалов. Также используется для установки устройства идентификации. |
| 6 | Держатель клавиатуры КН-101 | Используется при установке компактной клавиатуры. За подробной информацией о компактных клавиатурах обращайтесь к представителю сервисной службы. |
| 7 | Выходной лоток ОТ-503 | Принимает отпечатанные страницы. |
| 8 | Монтажный комплект МК-715 | Используется при печати на бумаге большой длины. • В некоторых регионах данное оборудование может не предлагаться. |
| 9 | Контроллер изображения IC-412 v1.1 | Позволяет использовать аппарат в качестве цветного принтера с возможностью подключения к сети. |

| № | Название | Описание |
|--|--|---|
| 10 | Лоток большой ёмкости LU-301 | Вмещает до 3000 листов бумаги формата А4. |
| 11 | Лоток большой ёмкости LU-204 | Вмещает до 2500 листов бумаги формата А3. По вопросам изменения формата обращайтесь к представителю сервисной службы. |
| 12 | Устройство изготовления брошюр SD-509 | Устанавливается на финишер и используется для выполнения фальцевания/сшивания. |
| 13 | Финишер FS-527 | Используется для сортировки, группирования и сшивания отпечатанных листов бумаги перед выдачей. |
| 14 | Перфоратор PK-517 | Устанавливается на финишер и используется для перфорирования отверстий. |
| 15 | Разделитель заданий JS-603 | Установите это устройство на финишер. Используется для вывода отпечатков. |
| 16 | Разделитель заданий JS-504 | Если это устройство установлено на выходной лоток основного блока, то оно позволяет вам сортировать отпечатанные листы. |
| Рисунки отсутствуют, так как дополнительное оборудование встроено в основной блок. | | |
| 17 | Комплект факса FK-502 | Позволяет использовать аппарат в качестве факса. Как альтернатива - позволяет увеличить количество подключаемых телефонных линий. |
| 18 | Маркирующее устройство SP-501 | Ставит штамп на отсканированных документах. |
| 19 | Дополнительное маркирующее устройство передачи 2 | Запасной штамп для маркирующего устройства. |
| 20 | Монтажный комплект МК-720 | Используется при установке комплекта факса (дополнительное оборудование). |
| 21 | Комплект локального интерфейса EK-604 | Используется при установке компактной клавиатуры. За подробной информацией о компактных клавиатурах обращайтесь к представителю сервисной службы. |
| 22 | Комплект локального интерфейса EK-605 | Устанавливается при необходимости соединения с компактной клавиатурой или Bluetooth-совместимым сотовым телефоном или карманным компьютером. Принимающий блок для связи через Bluetooth встроено в этот комплект. |
| 23 | Комплект видеоинтерфейса VI-505 | Необходим при установке контроллера изображений на аппарат. |
| 24 | Комплект ускорителя сканирования SA-502 | Позволяет с большой скоростью сканировать изображения для отправки. |
| 25 | Комплект безопасности SC-507 | Позволяет использовать функции блокировки копирования и копирования по паролю. Данный комплект используется для предотвращения несанкционированного копирования. |
| 26 | i-Option LK-101 v2 | Позволяет использовать веб-браузер и функцию "Панель изображений" на панели управления. |
| 27 | i-Option LK-102 | Позволяет выполнять шифрование документов в формате PDF с цифровым идентификатором, с прикреплением цифровой подписи, а также настройку свойств при распространении документа PDF с использованием функций сканирования или ящика пользователя. |
| 28 | i-Option LK-105 | Позволяет использовать функцию PDF с возможностью поиска. |

| № | Название | Описание |
|----|----------------------------|---|
| 29 | Комплект обновления UK-203 | Необходим при использовании следующих функций: веб-браузер, панель изображений, обработка PDF-файлов, PDF-файлы с возможностью поиска, "My panel" или "My address". При необходимости можно увеличить количество языков, которые будут отображаться на панели управления аппарата, до девяти. |
| 30 | Нагреватель НТ-508 | Установите этот блок в лоток для того, чтобы сушить бумагу. Сушка предотвращает образование влаги в лотке. <ul style="list-style-type: none">• В некоторых регионах данное оборудование может не предлагаться. |

**Справка**

Подробнее, см. главу 2 в [Руководство пользователя - Операции копирования].

2 Основные операции



копиры • принтеры • мфу

доставка • сервис • гарантия

info@km-shop.ru

(495) 646-04-26

www.km-shop.ru

2 Основные операции

2.1 Основные операции копирования

В данном разделе содержится информация об основных операциях, используемых при копировании.

- 1 Правильно расположите документ, подлежащий копированию.

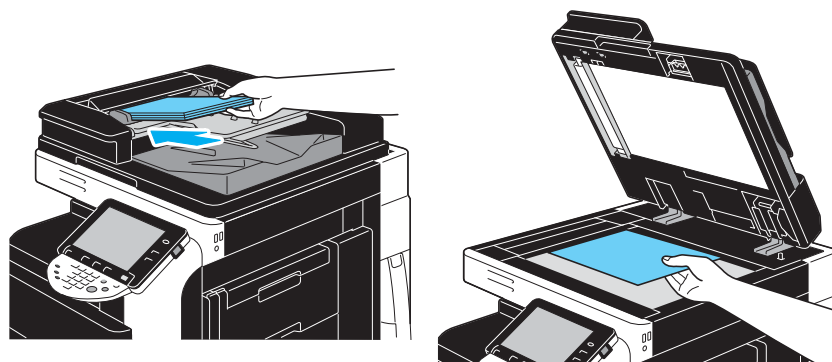

- При появлении окна ввода имени пользователя/учетной записи и пароля введите требуемые данные и нажмите [Регистрация] или [Доступ]. Подробнее, см. главу 10 или 11 в [Руководство пользователя - Операции копирования].

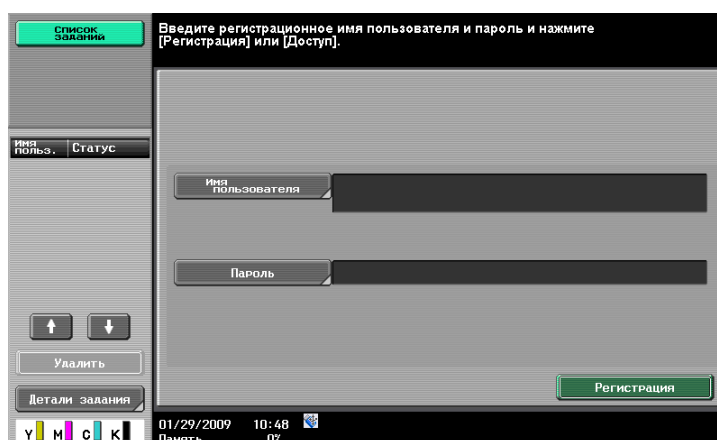

Доступ

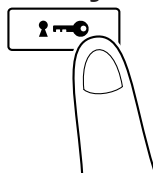

2 Настройте параметры в основном окне.

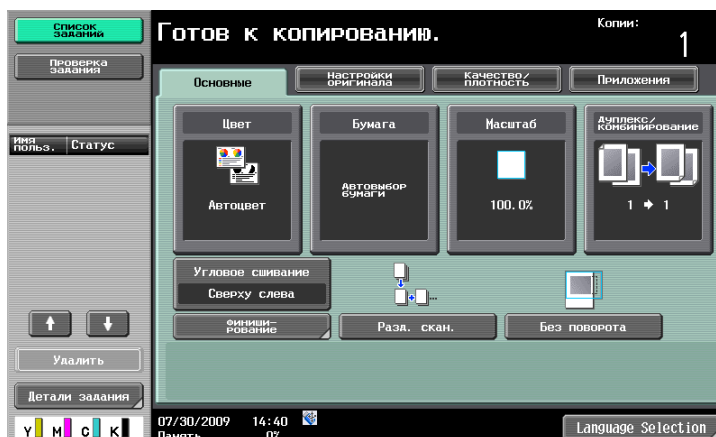

- Цвет: Выберите, должен ли документ копироваться в цветном или чёрно-белом режиме. В качестве настройки по умолчанию выбрано "Автоцвет".
- Бумага: Выберите используемый лоток для бумаги. В качестве настройки по умолчанию выбрано "Авто".
- Масштаб: Для увеличения/уменьшения масштаба копий измените коэффициент масштабирования. В качестве настройки по умолчанию выбрано "100.0%" (в натуральную величину).
- Дуплекс/комбинирование: Измените эту настройку при копировании двусторонних документов или изготовлении двусторонних копий с односторонних документов. Кроме этого, несколько страниц документа можно объединить и отпечатать на одной странице. В качестве настройки по умолчанию выбрано "1-стор.>1-стор."
- Программа финиширования: На дисплее отображается клавиша программы финиширования, закрепленная за одной из часто используемых функций финиширования. Вы можете одновременно зарегистрировать несколько функций финиширования. В качестве заводской настройки по умолчанию выбрано "Сортировка/со смещением (без смещения)/угловое сшивание: левый верхний угол".
- Финиширование: Отпечатанные страницы можно сортировать по страницам или по копиям. Кроме этого, страницы можно сшивать или перфорировать в них отверстия.
- Разд. скан.: Данная настройка предназначена для сканирования документа отдельными партиями. Документ, сканированный отдельными партиями, можно обрабатывать как единое задание на копирование.
- Без поворота: Данная настройка предназначена для печати копий без поворота изображения для соответствия ориентации загруженной в лоток бумаги.
- Language Selection (Выбор языка): Откройте окно выбора языка для задания языка, который должен отображаться на панели управления.
- Подробнее, см. главу 5 в [Руководство пользователя - Операции копирования].

3 Введите требуемое количество копий.

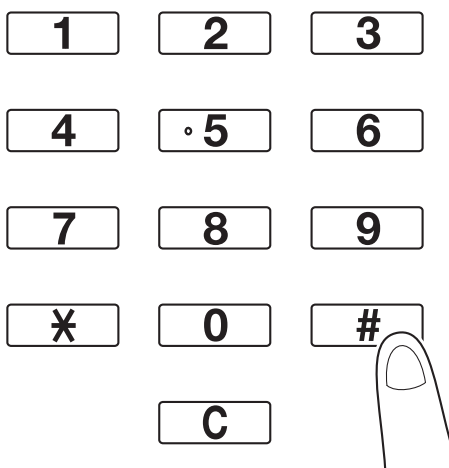

- Для изменения количества копий нажмите [С] (сброс) и введите требуемое значение.
- Для использования различных функций копирования нажмите [Приложение] и задайте требуемые настройки. Подробнее, см. главу 5 в [Руководство пользователя - Операции копирования].

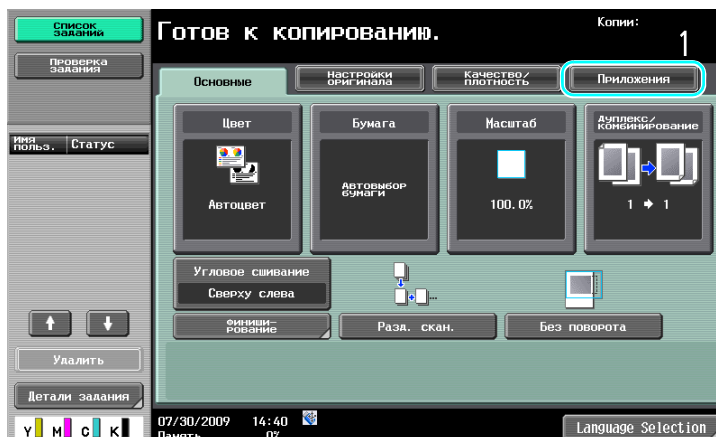

- 4 Нажмите [Старт].

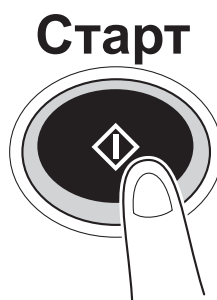

- Для сканирования нескольких документов со стекла экспонирования выберите [Раздельное сканирование]. После того как 1-я страница документа будет отсканирована, загрузите 2-ю страницу и еще раз нажмите [Старт]. Повторяйте эту операцию до тех пор, пока не будут отсканированы все страницы оригинала. После того как последняя страница оригинала будет отсканирована, нажмите [Готово], а затем нажмите [Старт].
- Для остановки процесса сканирования или печати нажмите [Стоп].
- Для прерывания задания на копирование нажмите [Прерывание].
- Для сканирования следующего документа во время печати первого (резервирование задания на копирование) загрузите следующий документ и нажмите [Старт].
- Подробнее, см. главу 4 в [Руководство пользователя - Операции копирования].

2.2 Основные операции печати

В данном разделе содержится информация об основных операциях, используемых при печати.

Отправка данных для печати

Вы можете отправлять данные для печати из приложения на компьютере на аппарат с помощью драйвера принтера.

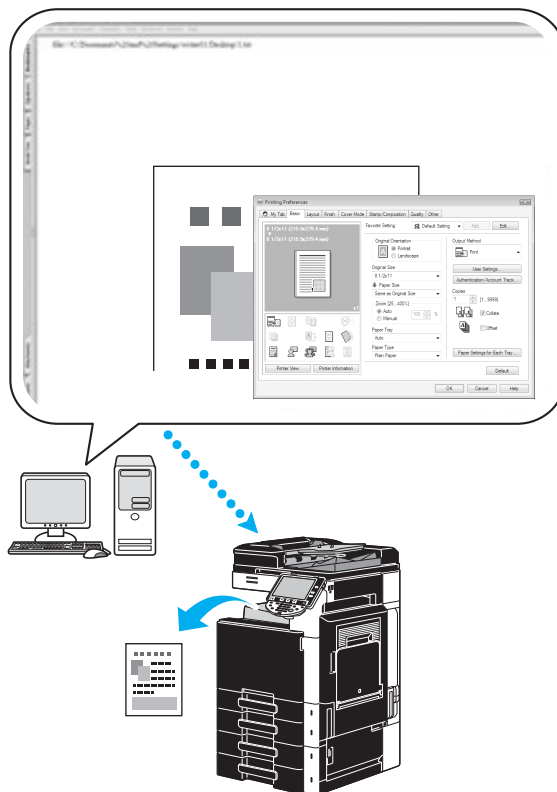

С данным аппаратом могут использоваться следующие драйверы принтера.

Windows:

Konica Minolta Драйвер PCL

Konica Minolta Драйвер PostScript

Konica Minolta Драйвер XPS

Macintosh:

Драйвер OS X PostScript PPD

Драйвер OS 9 PostScript PPD

Перед началом печати

Чтобы начать печать, следует прежде всего установить драйвер принтера на компьютер.

Драйвер принтера можно легко установить с помощью программы установки, содержащейся на входящем в комплект CD. (для Windows)

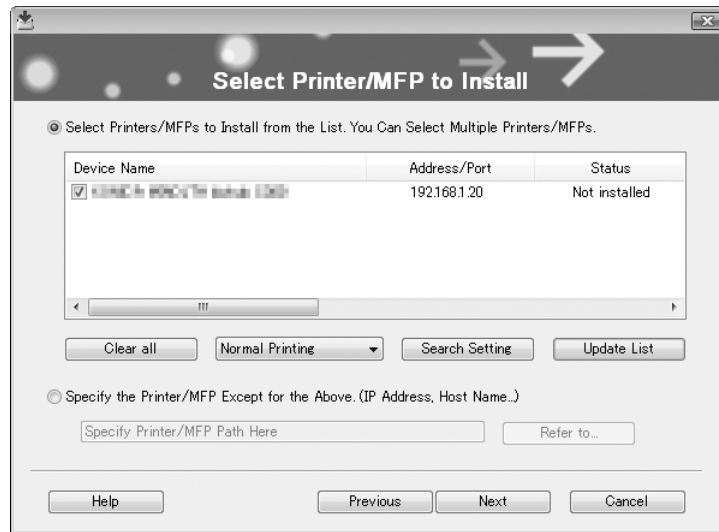

Справка

Чтобы выполнить печать, следует предварительно задать настройки сети. Настройки сети должны задаваться администратором. Кроме этого, можно задать настройки сети с помощью программы PageScope Web Connection.

Печать

- 1 Создайте документ в соответствующем приложении и выберите команду печати.
→ В диалоговом окне "Печать" выберите принтер.

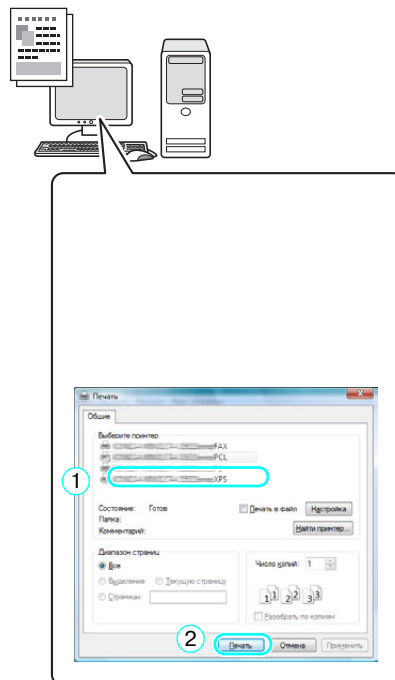

→ При необходимости, откройте диалоговое окно настройки драйвера принтера и выполните настройки печати, например, шивание.

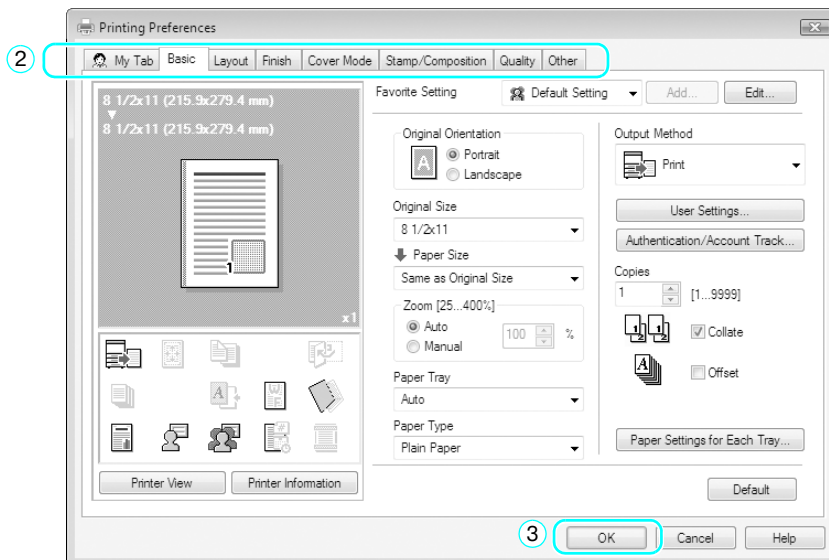
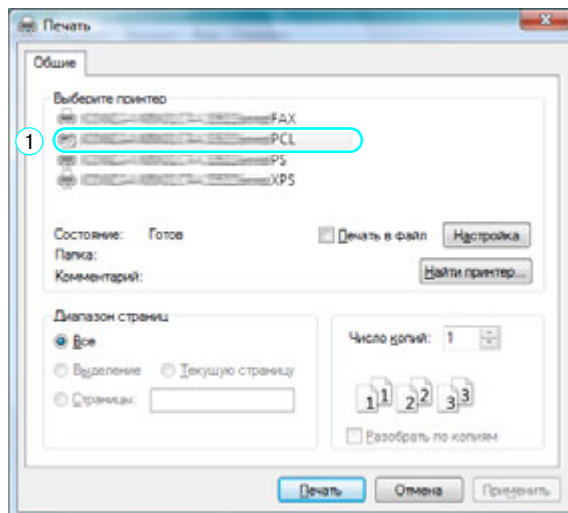

2 Указанные страницы печатаются в заданном количестве.

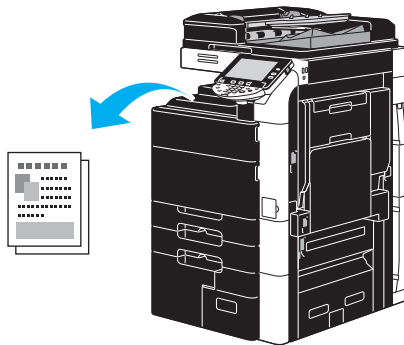

→ Если из раскрывающегося списка "Метод вывода" в драйвере принтера было выбрано "Защищенная печать", "Сохранить в ящике пользователя" или "Пробная печать", документ сохраняется в ящике пользователя или в памяти аппарата. Запустите печать документа с панели управления аппарата.

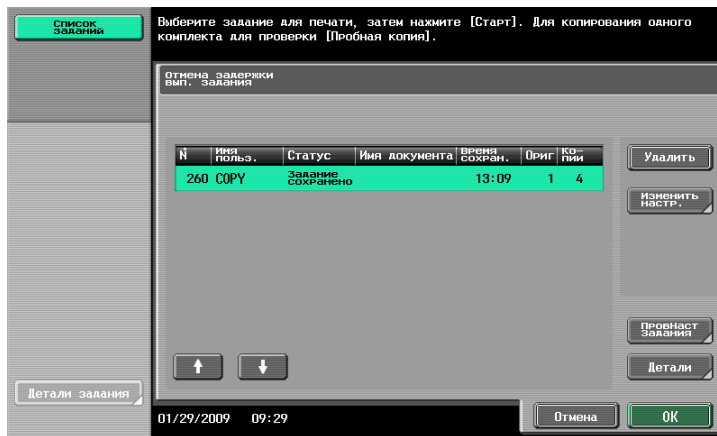
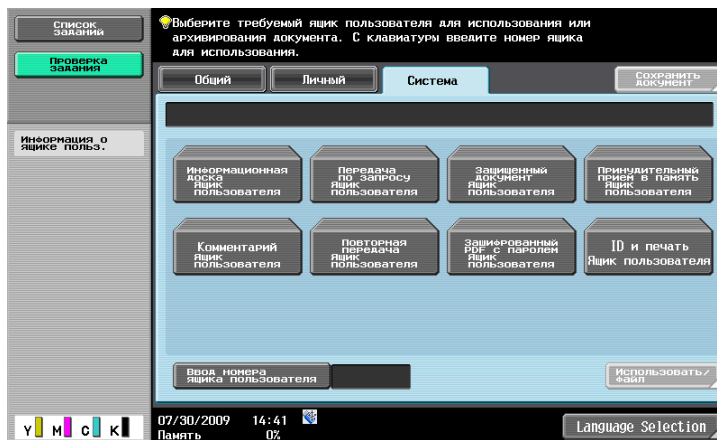

2.3 Основные операции факса

В данном разделе содержится информация об основных операциях, используемых при отправке факсов.

- 1 Измените режим.

Факс/Сканер

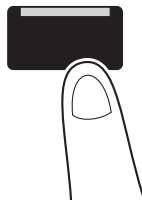

- При появлении окна ввода имени пользователя/учетной записи и пароля введите требуемые данные и нажмите [Регистрация] или [Доступ]. Подробнее, см. главу 10 или 11 в [Руководство пользователя - Операции копирования].

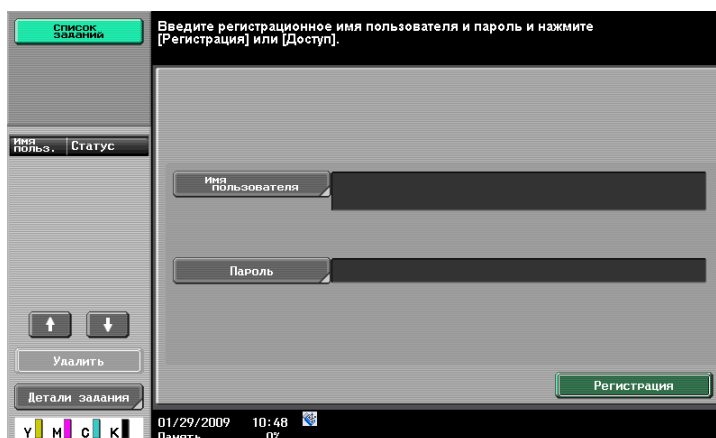

Доступ

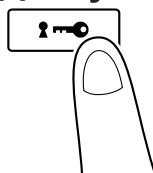

2 Выберите получателя.

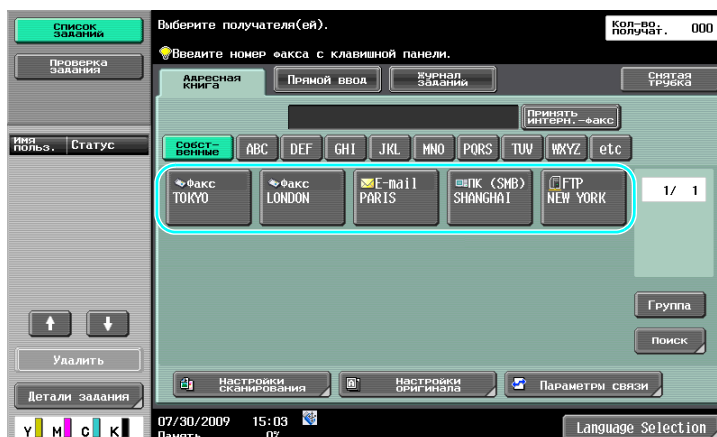

- Если номера факса уже зарегистрированы, можно выбрать зарегистрированного получателя. Подробнее о регистрации получателей см. стр. 5-3 настоящего руководства.
- При прямом вводе номера факса введите номер с клавишной панели.

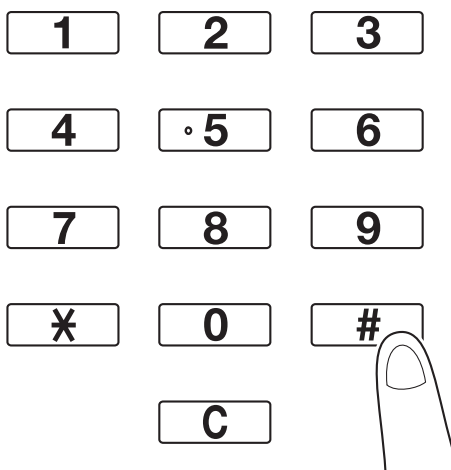

- Документ может быть отправлен одновременно нескольким получателям (широковещательная рассылка). Подробнее об отправке документа нескольким получателям, см. стр. 5-10 настоящего руководства.
- При необходимости нажмите [Настройки сканирования], [Настройки оригинала] или [Параметры связи] и задайте требуемые настройки. Подробнее, см. главу 5 в [Руководство пользователя - Операции сетевого сканирования/с факсом/с сетевым факсом].

3 Правильно расположите документ, подлежащий отправке по факсу.

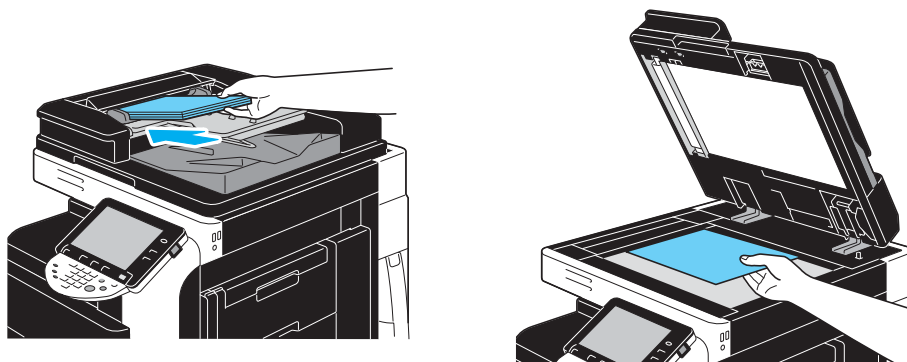

- Для сканирования документа, который не может быть загружен в АПД (толстый документ или документ на тонкой бумаге), расположите его на стекле экспонирования.
- Расположите оригинал в АПД стороной, подлежащей отправке, вверх.
- Для проверки получателей и заданных настроек функций факса нажмите [Проверка настр. задан.]. Подробнее, см. главу 3 в [Руководство пользователя - Операции сетевого сканирования/с факсом/с сетевым факсом].

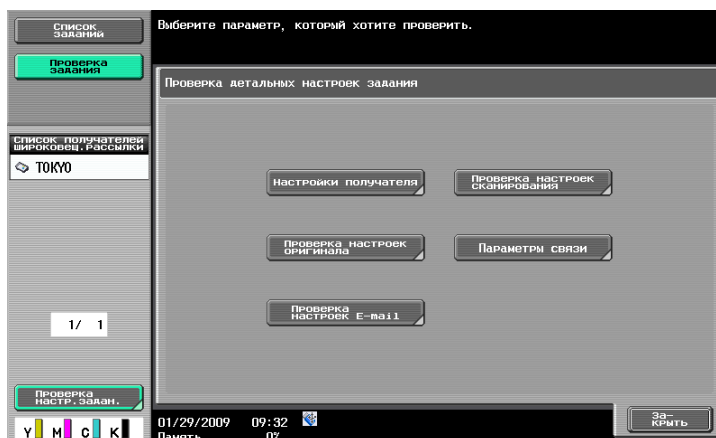

- Нажмите [Пробная Копия], прежде чем нажать [Старт], для перехода в окно предварительного просмотра текущих настроек на сенсорной панели.

4 Нажмите [Старт].

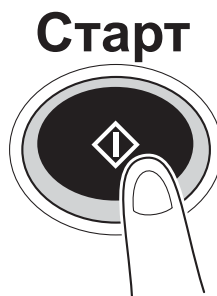

- Для сканирования нескольких документов со стекла экспонирования выберите [Разд. скан.]. После того как 1-я страница документа будет отсканирована, загрузите 2-ю страницу и еще раз нажмите [Старт]. Повторяйте эту операцию до тех пор, пока не будут отсканированы все страницы оригинала. После того как последняя страница оригинала будет отсканирована, нажмите [Готово], а затем нажмите [Старт].

Справка

Для остановки передачи после нажатия клавиши [Старт] нажмите [Список заданий], а затем [Детали задания] и удалите соответствующее задание. Подробнее, см. главу 3 в [Руководство пользователя - Операции сетевого сканирования/с факсом/с сетевым факсом].

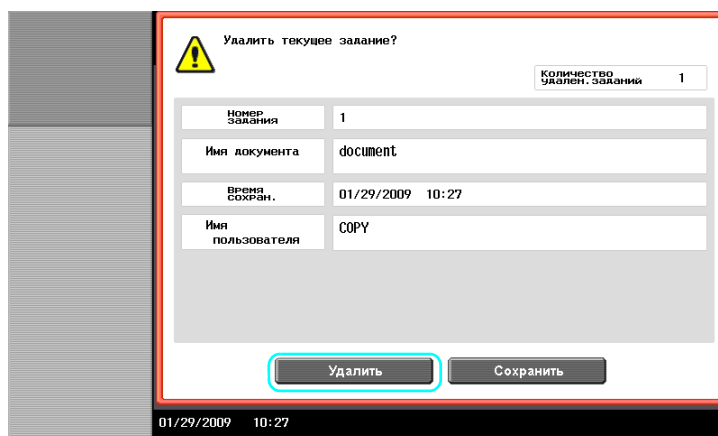
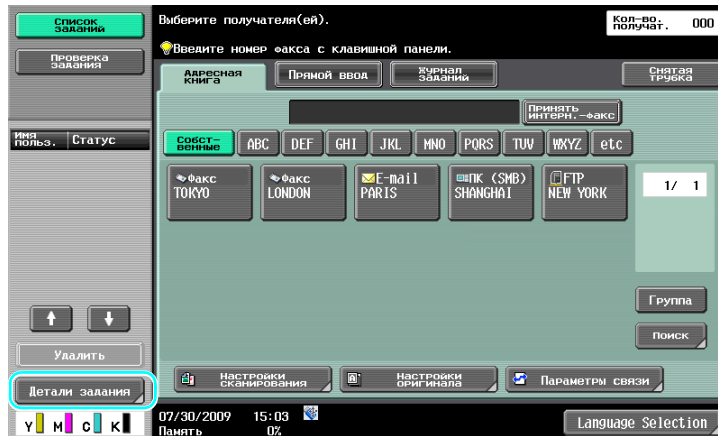

2.4 Основные операции сканирования

В данном разделе содержится информация об основных операциях, используемых при отправке отсканированных данных.

Передача отсканированных данных

Отсканированный на аппарате документ можно передать в виде файла данных. Предусмотрены следующие способы передачи.

- Сканирование для E-mail: данные сканирования отправляются в виде вложения в электронное письмо.
- Передача через FTP: Отсканированные данные передаются на сервер FTP.
- Передача через SMB: Отсканированные данные передаются в совместно используемую папку, созданную на подключенном к сети компьютере.
- Передача через WebDAV: Отсканированные данные передаются на сервер WebDAV.
- Функция веб-службы: Благодаря этой функции можно передавать команду на сканирование с компьютера или выполнять сканирование на аппарате и передавать отсканированные данные на компьютер. Эта функция доступна при использовании Windows Vista. Если установлен дополнительный контроллер изображения IC-412 v1.1, данная функция недоступна.



Ссылка

- Кроме этого, можно передавать данные, сохраненные в ящике пользователя, созданном на аппарате.
- Если включена идентификация пользователя, можно также использовать функцию "Scan to Home", которая будет передавать отсканированные данные на ваш компьютер или функцию "Scan to me", которая будет передавать отсканированные данные на ваш адрес электронной почты.

1 Измените режим.

Факс/Сканер

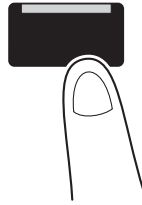

- При появлении окна ввода имени пользователя/учетной записи и пароля введите требуемые данные и нажмите [Регистрация] или [Доступ]. Подробнее, см. главу 10 или 11 в [Руководство пользователя - Операции копирования].

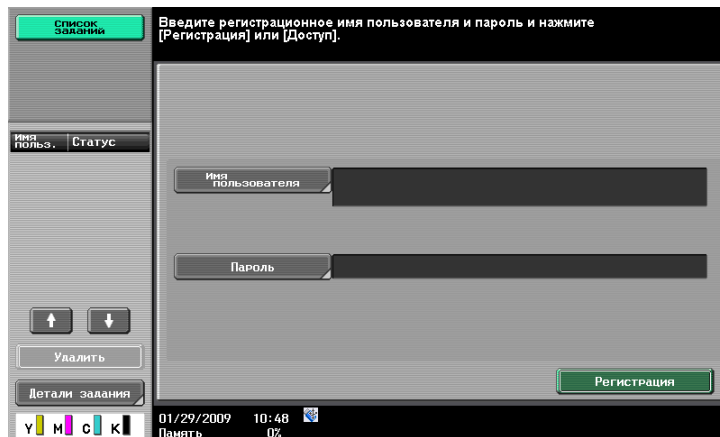

Доступ

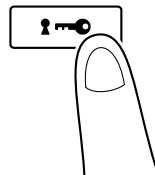

2 Выберите получателя.

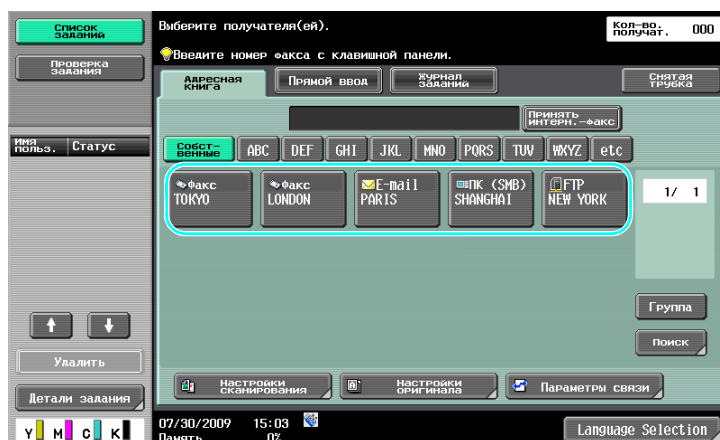

- Если получатели уже зарегистрированы, можно выбрать зарегистрированного получателя. Подробнее о регистрации получателей см. стр. 6-3 настоящего руководства.

- Для прямого ввода адреса получателя нажмите [Прямой ввод], выберите способ передачи, а затем введите адрес получателя.

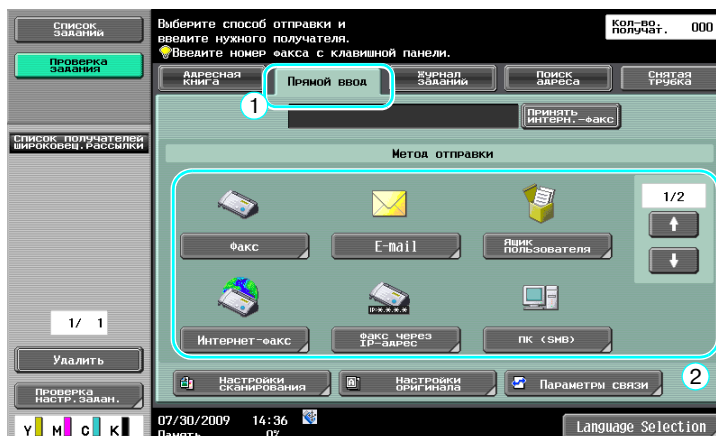

- Документ может быть отправлен одновременно нескольким получателям (широковещательная рассылка). Подробнее об отправке документа нескольким получателям, см. стр. 6-22 настоящего руководства.
- При необходимости нажмите [Настройки сканирования], [Настройки оригинала] или [Параметры связи] и задайте необходимые настройки. Подробнее, см. главу 5 в [Руководство пользователя - Операции сетевого сканирования/с факсом/с сетевым факсом].
- Нажмите [Пробная Копия], прежде чем нажать [Старт], для перехода в окно предварительного просмотра текущих настроек на сенсорной панели.

3 Правильно расположите документ, подлежащий сканированию.

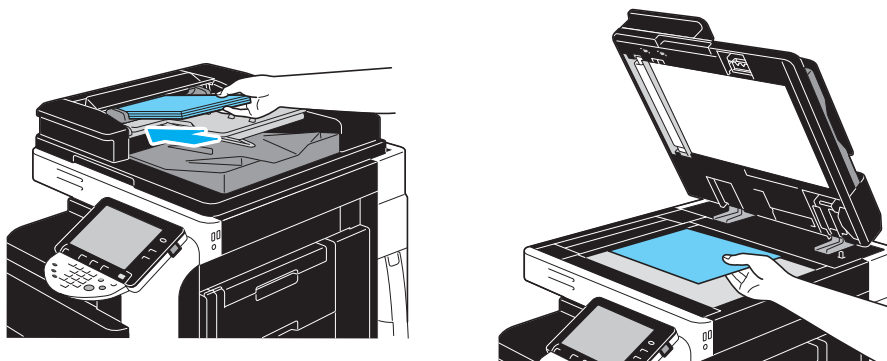

4 Нажмите [Старт].

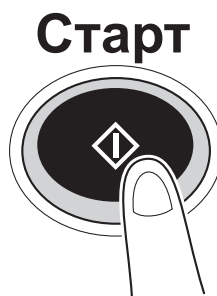

- Для сканирования нескольких документов со стекла экспонирования выберите [Раздельное сканирование]. После того как 1-я страница документа будет отсканирована, загрузите 2-ю страницу и еще раз нажмите [Старт]. Повторяйте эту операцию до тех пор, пока не будут отсканированы все страницы оригинала. После того как последняя страница оригинала будет отсканирована, нажмите [Готово], а затем нажмите [Старт].

**Справка**

Перед сканированием данных для отправки необходимо задать настройки сети. Настройки сети должны задаваться администратором. Кроме этого, можно задать настройки сети с помощью программы PageScore Web Connection. Для облегчения работы заранее задайте все настройки, помимо настроек сети, в соответствии с требуемым приложением.

2.5 Основные операции с ящиками (регистрация ящиков пользователя)

Для использования функций ящика пользователя следует предварительно создать ящики. Ниже описывается процесс регистрации общих, личных и групповых ящиков пользователя.

Операции с ящиками

Эти функции позволяют сохранять документы на жестком диске аппарата и загружать их с диска по мере необходимости. Кроме этого, в этом ящике пользователя можно сохранять данные, отсканированные с помощью аппарата, данные, созданные на компьютере и данные, переданные с другого многофункционального периферийного устройства.

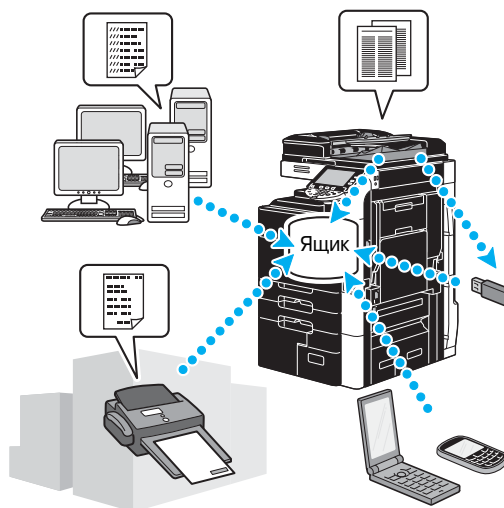

Возможна регистрация ящиков пользователя следующих типов.

| Типы ящиков пользователя | Описание |
|--|---|
| Общий ящик пользователя | Эти ящики пользователя доступны для всех без исключения. Доступ можно контролировать с помощью пароля. |
| Личный ящик пользователя | Если заданы параметры идентификации пользователя, доступ к этим ящикам могут получать только зарегистрированные пользователи. |
| Групповой ящик пользователя | Если заданы параметры отслеживания учетной записи, доступ к этим ящикам могут получать только зарегистрированные пользователи, относящиеся к данной учетной записи (группе). |
| Ящик пользователя - информационная доска | Эти ящики пользователя могут использоваться для распространения документов по линии факса, даже если получатели не подключены к сети. (Аппарат получателя должен быть совместим с F-кодами.) Для использования этих функций аппарат должен быть оснащен комплектом факса (дополнительное оборудование). Подробнее, см. главу 7 в [Руководство пользователя - Операции сетевого сканирования/с факсом/с сетевым факсом]. |
| Ящик пользователя - ретранслятор | Этот ящик пользователя необходим при использовании аппарата в качестве ретрансляционной станции. (Функция ретрансляции используется F-коды.) Для использования этих функций аппарат должен быть оснащен комплектом факса (дополнительное оборудование). Подробнее, см. главу 7 в [Руководство пользователя - Операции сетевого сканирования/с факсом/с сетевым факсом]. |
| Ящик пользователя для комментариев | Этот ящик пользователя используется при добавлении изображения даты/времени или номера комментария в документ, сохраненный с помощью функции сканирования. Этот ящик пользователя регистрируется в режиме администратора. Подробнее, см. главу 8 в [Руководство пользователя - Операции с ящиками]. |

1 Откройте окно регистрации ящиков пользователя.

Утилиты/Счетчик

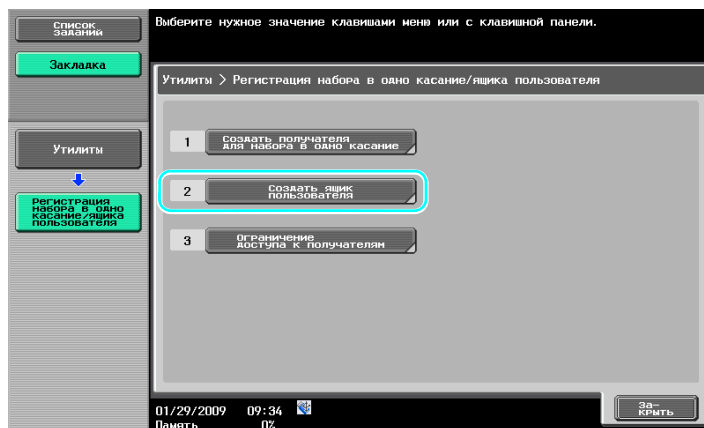
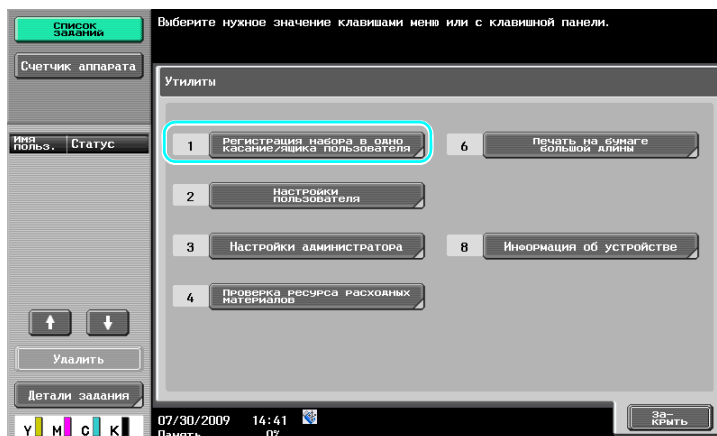
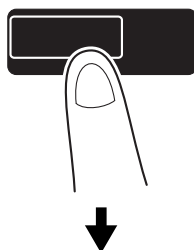

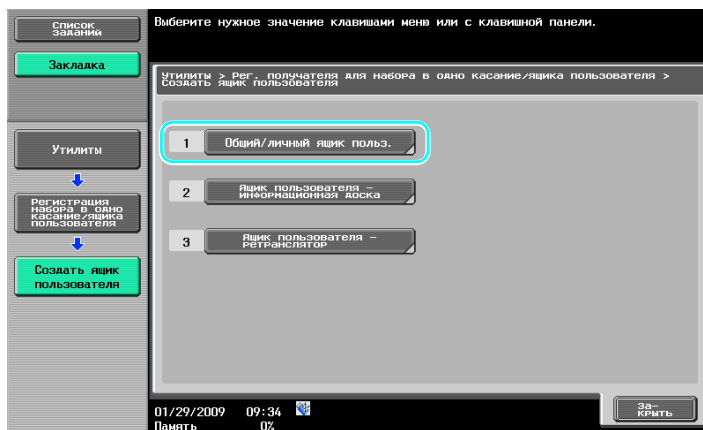

2 Нажмите [Новый].

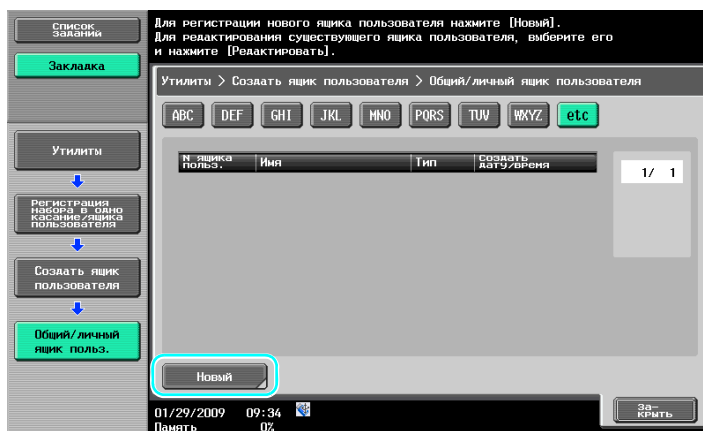

→ Чтобы изменить настройки зарегистрированного ящика пользователя, выберите ящик пользователя, настройки которого должны быть изменены, и нажмите [Редактировать].

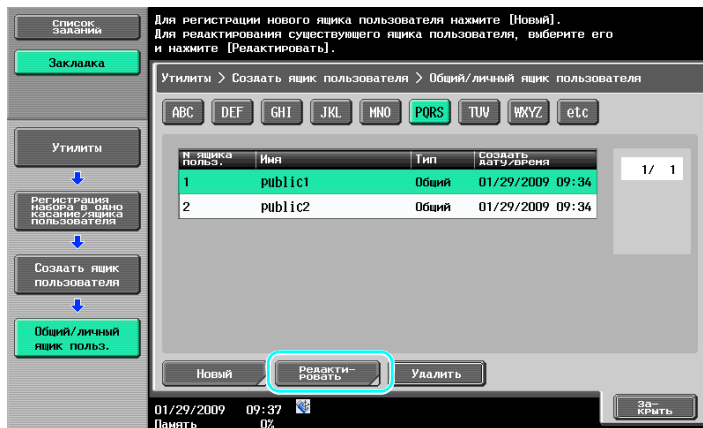

- Чтобы удалить зарегистрированный ящик пользователя, выберите ящик пользователя, который должен быть удален, и нажмите [Удалить].

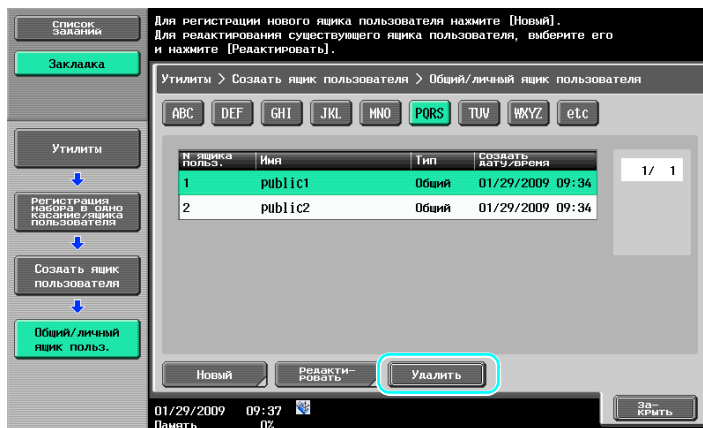

3 Задайте требуемые настройки.

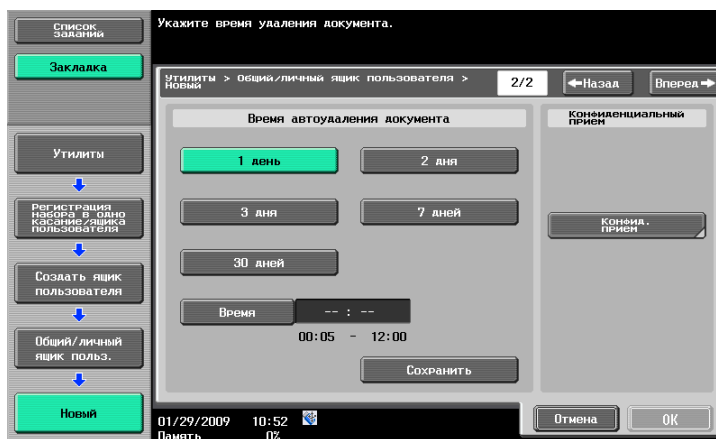
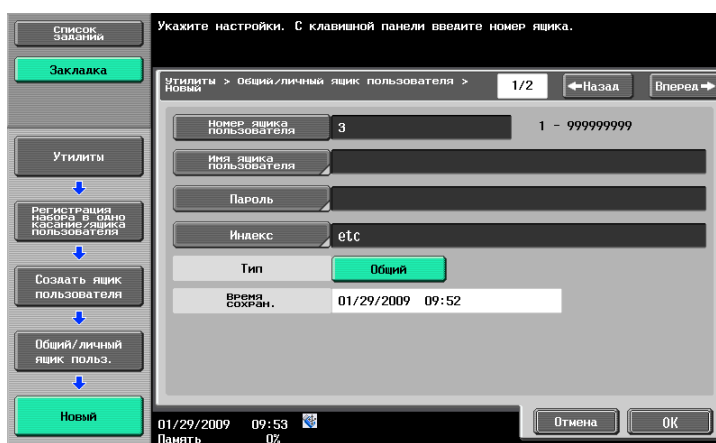

- Номер ящика пользователя: Задайте номер ящика пользователя. Нажмите [Номер ящика пользователя] и введите номер ящика пользователя с клавишной панели.
- Имя ящика пользователя: Задайте имя ящика пользователя. Нажмите [Имя ящика пользователя] и введите имя ящика пользователя с клавиатуры на сенсорной панели.
- Пароль: Задайте пароль для защиты зарегистрированного ящика пользователя. Нажмите [Пароль] и введите пароль с клавиатуры на сенсорной панели.
- Индекс: Выберите индексные символы для систематизации зарегистрированных ящиков пользователя. Соответствующие индексные символы (например, "TUV" для ящика пользователя с именем "Токуо office") позволяют легко найти ящик пользователя в случае необходимости. Нажмите [Индекс] и выберите подходящие индексные символы из списка на дисплее.

- Тип: Задайте тип регистрируемого ящика пользователя - общий, личный или групповой. [Личный] появляется рядом с "Тип" после регистрации в системе при установленных настройках идентификации пользователя. [Групповой] появляется рядом с "Тип" после регистрации в системе при установленных настройках отслеживания учетной записи.
- Время автоудаления документа: Задайте период времени, по истечении которого документ, сохраненный в ящике пользователя, должен быть автоматически удален.
- Конфиденциальный прием: Задайте, должны ли приниматься конфиденциальные факсы. Если конфиденциальные факсы должны приниматься, следует также задать пароль.
- При регистрации ящика пользователя следует задать настройки для имени ящика. Обязательно задайте эти настройки.

Ссылка

- Личные ящики пользователя могут создаваться и использоваться пользователями, зарегистрированные с помощью функции идентификации пользователя. При создании ящиков пользователя для зарегистрированных пользователей содержимое этих ящиков не может просматриваться или использоваться другими пользователями. Например, когда зарегистрированный пользователь А входит в систему, на дисплее отображаются только ящики пользователя, зарегистрированные для А. Так как ящики пользователя, зарегистрированные для пользователя В, не отображаются, они и не могут использоваться.

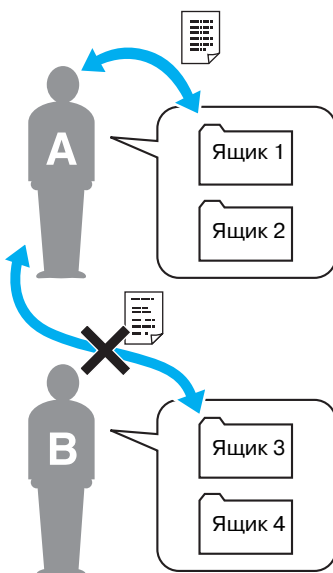

- Мы рекомендуем хранить документы с высокой степенью конфиденциальности в личных ящиках пользователя. Групповые ящики пользователя могут создаваться и использоваться учетными записями (группами), зарегистрированными с помощью функции отслеживания учетной записи. Как и в случае с личными ящиками пользователя, при создании ящиков пользователя для учетных записей содержимое этих ящиков не может просматриваться или использоваться пользователями, относящимися к другим учетным записям. Мы рекомендуем хранить документы, используемые всеми членами группы, в групповых ящиках пользователя.

2.6 Основные операции с ящиками (сохранение данных в ящиках пользователя)

Ниже описывается процесс сохранения данных в ящиках пользователя.

Сохранение данных в ящике пользователя возможно в режимах "Копирование", "Факс/сканер", "Ящик пользователя" и "Печать".

Сохранение данных в ящике пользователя в режиме копирования.

- 1 Нажмите [Сохранить в ящике пользователя].

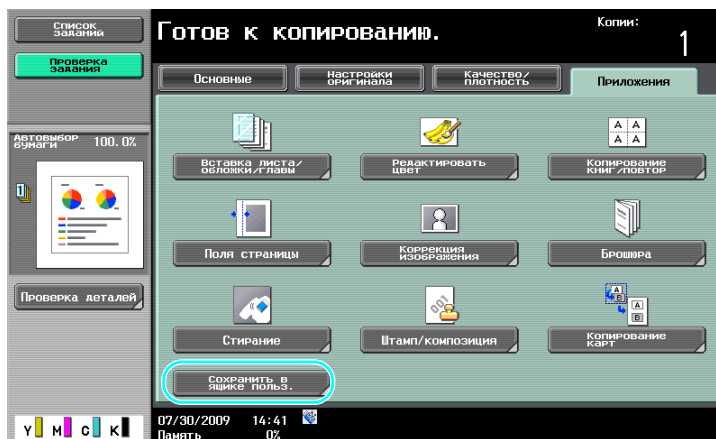
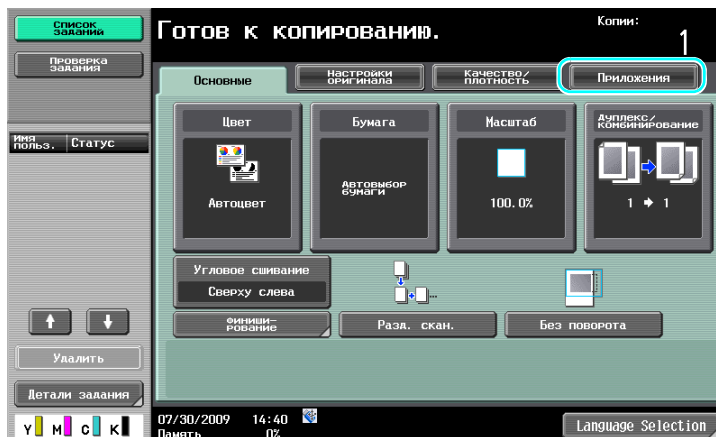

2 Выберите ящик пользователя, в который должен быть сохранен документ.

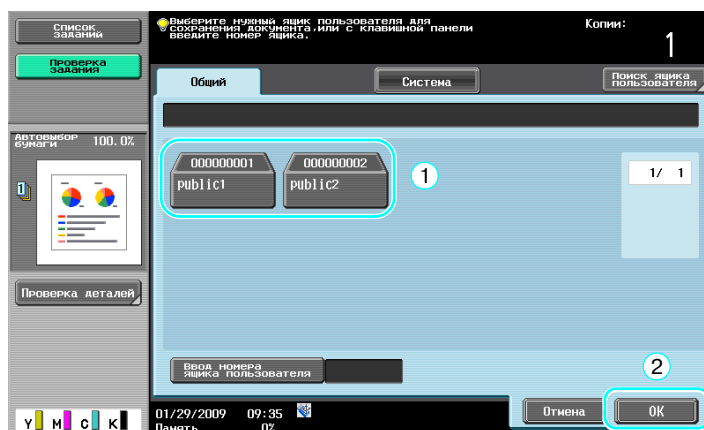
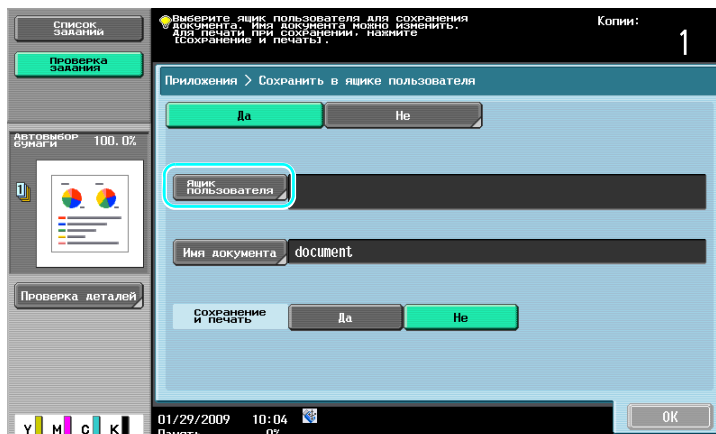

- Ящик пользователя также можно задать, нажав [Ввод номера ящика пользователя] и введя номер ящика пользователя.
- Чтобы найти ящик пользователя по имени, нажмите [Поиск ящика польз.].

3 Проверьте имя документа.

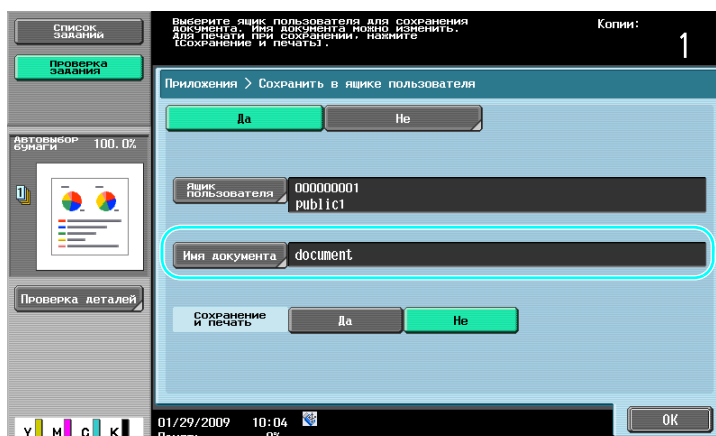

- На дисплее отображается имя документа, автоматически заданное по умолчанию.
- Чтобы изменить имя документа, нажмите [Имя документа] и введите имя документа с клавиатуры на сенсорной панели.

- 4 Правильно расположите документ, подлежащий сохранению.

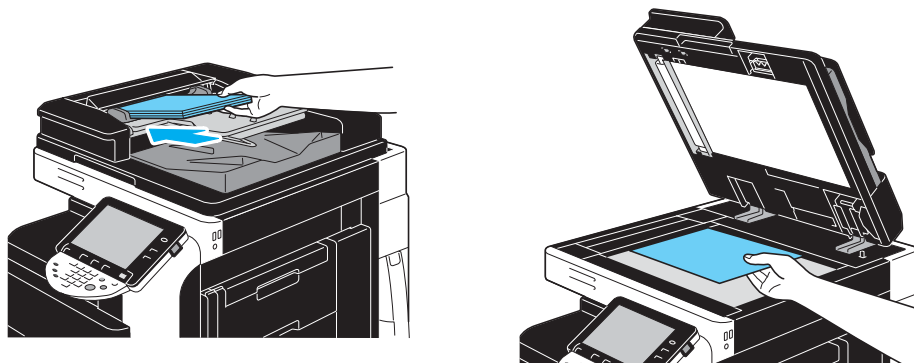

- 5 Нажмите [Старт].

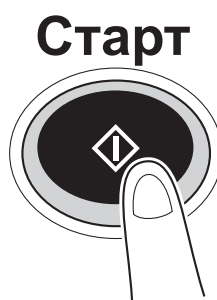

- При сохранении документа в ящике пользователя в режиме копирования выберите "Да" для "Печать страницы" для выполнения печати документа одновременно с его сохранением.

Сохранение данных в ящике пользователя в режиме факса/сканирования

- 1 Нажмите [Ящик].

Факс/Сканер

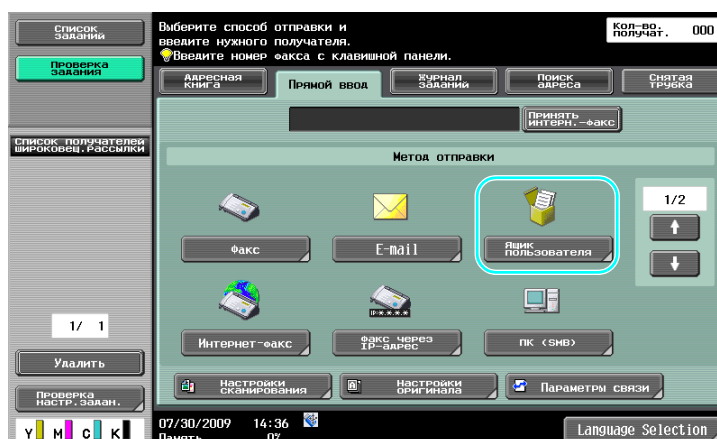
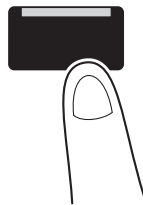

2 Выберите ящик пользователя, в который должен быть сохранен документ.

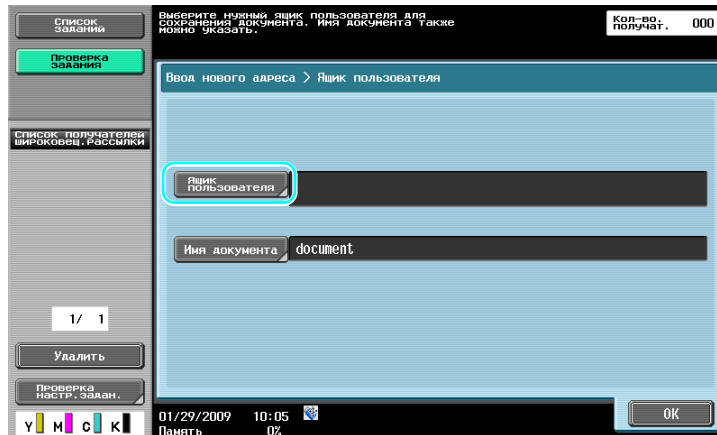

- Ящик пользователя также можно задать, нажав [Ввод номера ящика пользователя] и введя номер ящика пользователя.
- Чтобы найти ящик пользователя по имени, нажмите [Поиск ящика пользователя].

3 Проверьте имя документа.

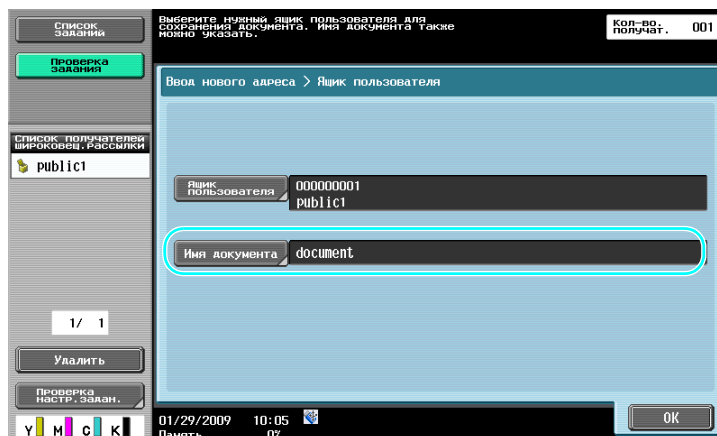

- На дисплее отображается имя документа, автоматически заданное по умолчанию.
- Чтобы изменить имя документа, нажмите [Имя документа] и введите имя документа с клавиатуры на сенсорной панели.

- 4 Правильно расположите документ, подлежащий сохранению.

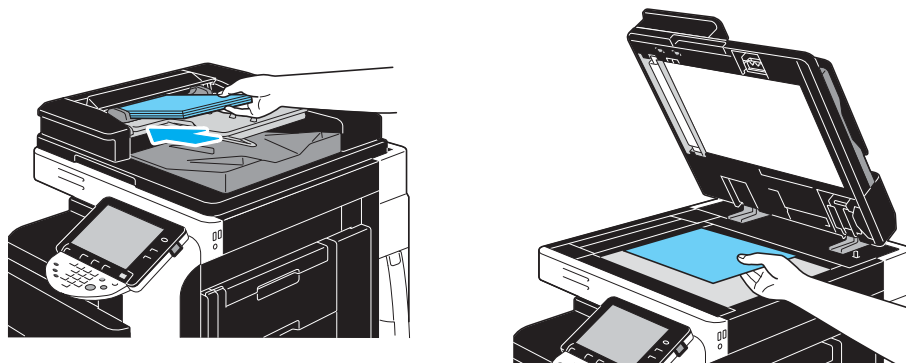

- 5 Нажмите [Старт].

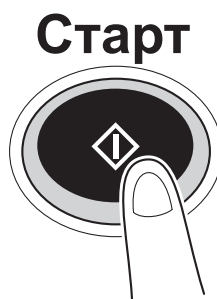

- При сохранении документа в ящике пользователя в режиме факса/сканирования можно, задав другого получателя, передать документ одновременно с его сохранением.

Справка

Ящик пользователя, зарегистрированный как получатель из адресной книги или групповой получатель, носит название "Целевой ящик пользователя".

Кроме этого, данные могут быть сохранены в ящике пользователя путем выбора целевого ящика пользователя в качестве получателя факса или отсканированных данных. Подробнее, см. главу 5 в [Руководство пользователя - Операции сетевого сканирования/с факсом/с сетевым факсом].

Сохранение данных в ящике пользователя в режиме ящика пользователя.

- 1 Выберите ящик пользователя, в который должен быть сохранен документ.

Ящик

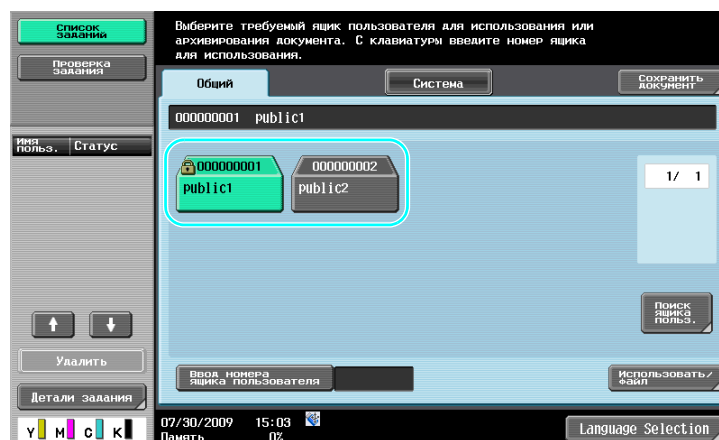

- 2 Нажмите [Сохранить документ].

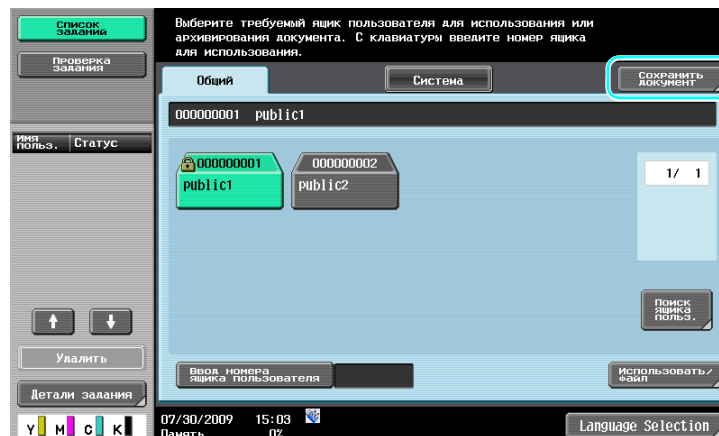

- Ящик пользователя также можно задать, нажав [Ввод номера ящика пользователя] и введя номер ящика пользователя.
- Чтобы найти ящик пользователя по имени, нажмите [Поиск ящика пользователя].
- После нажатия [Сохранить документ] выберите ящик пользователя для сохранения документа.
- При необходимости можно сохранить документ, записанный во внешнем модуле памяти, сотовом телефоне или карманном компьютере непосредственно из ящика пользователя.
- Подробнее о функциях, связанных с использованием внешнего модуля памяти, см. стр. 2-38 настоящего руководства.
- Подробнее об использовании документа в сотовом телефоне или карманном компьютере, см. стр. 2-46 настоящего руководства.

3 Проверьте имя документа.

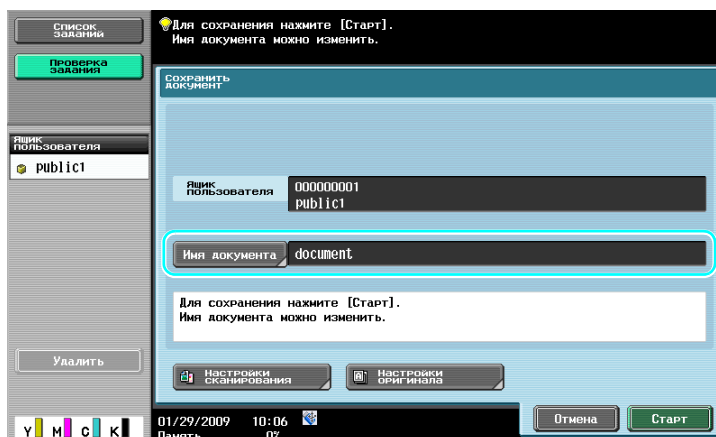

- На дисплее отображается имя документа, автоматически заданное по умолчанию.
- Чтобы изменить имя документа, нажмите [Имя документа] и введите имя документа с клавиатуры на сенсорной панели.
- Чтобы задать настройки, такие как качество изображения и ориентация документа, нажмите [Настройки сканирования] или [Настройки оригинала]. Подробнее, см. главу 6 в [Руководство пользователя - Операции с ящиками].

4 Правильно расположите документ, подлежащий сохранению.

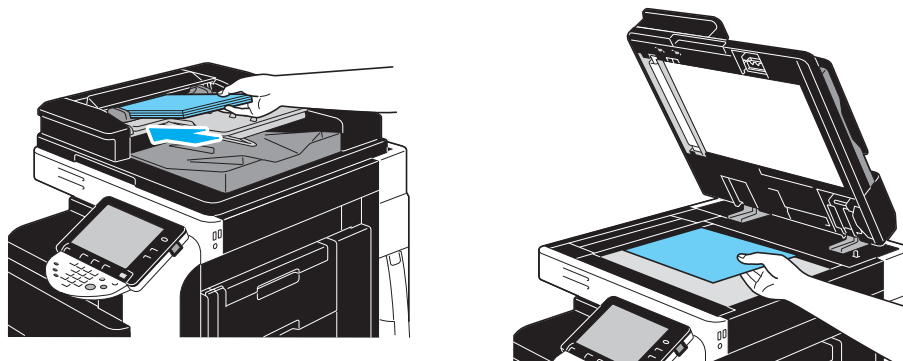

5 Нажмите [Старт].

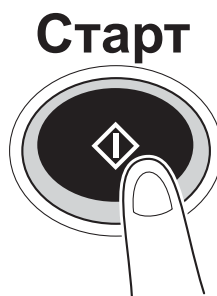

→ Эту операцию можно также запустить нажатием [Старт].

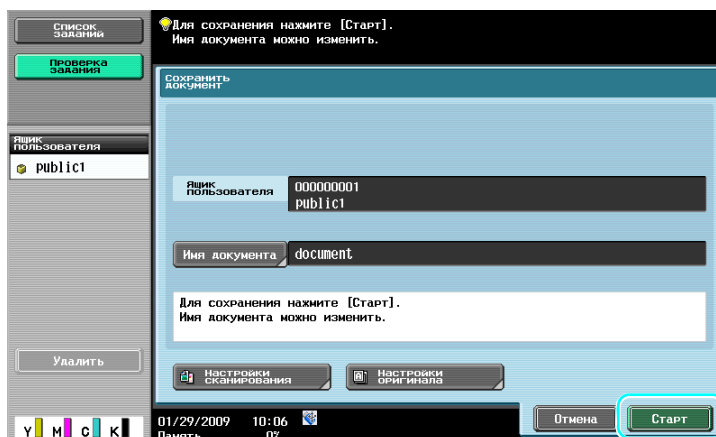

Справка

Данные для печати, переданные через драйвер принтера, также можно сохранять в ящиках пользователя.

Подробнее о сохранении данных в ящиках пользователя с помощью функций принтера, см. стр. 4-6 настоящего руководства.

2.7 Основные операции с ящиками (использование сохраненных документов)

Ниже описывается процесс печати и передачи данных, сохраненных в ящиках пользователя.

Режим ящика пользователя

Данные, сохраненные в ящике пользователя, могут печататься и передаваться по мере необходимости. Это может оказаться целесообразным в следующих случаях.

- Повторная печать документов, которые уже печатались ранее: Документы можно быстро печатать без использования компьютера или приложения.
- Сохранение бумажных документов в виде файлов: Большое количество бумажных документов можно сохранять в виде файлов данных и хранить в компактном формате, что позволит значительно сократить офисное пространство.
- Эффективная передача и совместное использование документов: Документы можно легко передавать по сети без использования компьютера.
- Печать документов с внешнего модуля памяти: Документы, сохраненные во внешнем модуле памяти, можно печатать без использования компьютера. Для этого необходимо подключить внешний модуль памяти непосредственно к аппарату. С помощью беспроводного соединения можно также передавать данные на сотовый телефон или карманный компьютер.

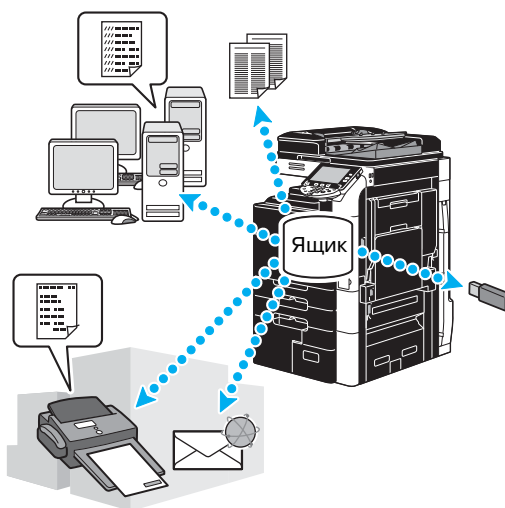

Справка

Данные, сохраненные в ящике пользователя, можно хранить и редактировать. При необходимости можно перемещать сохраненные данные и удалять отдельные страницы документа.

Все операции с данными, сохраненными в ящиках пользователя, могут также выполняться с помощью программы PageScore Web Connection из веб-браузера, открытого на компьютере.

Благодаря программе PageScore Web Connection можно находить данные в ящиках пользователя, печатать и передавать их, не вставая из-за рабочего стола.

Данные можно легко импортировать из ящика пользователя на компьютер. Подробнее, см. стр. 7-16 настоящего руководства. Также см. главу 9 в [Руководство пользователя - Операции с ящиками].

Печать сохраненных документов

- 1 Выберите ящик пользователя, содержащий документы для печати, и нажмите [Использовать/файл].

Ящик

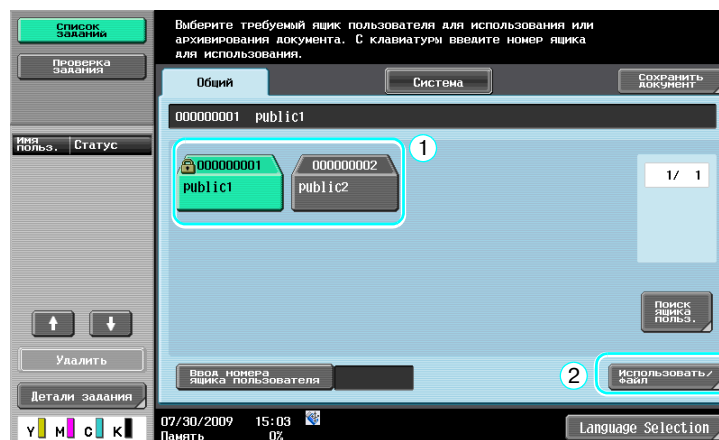

- Если ящик пользователя защищен паролем, введите пароль и нажмите [OK].

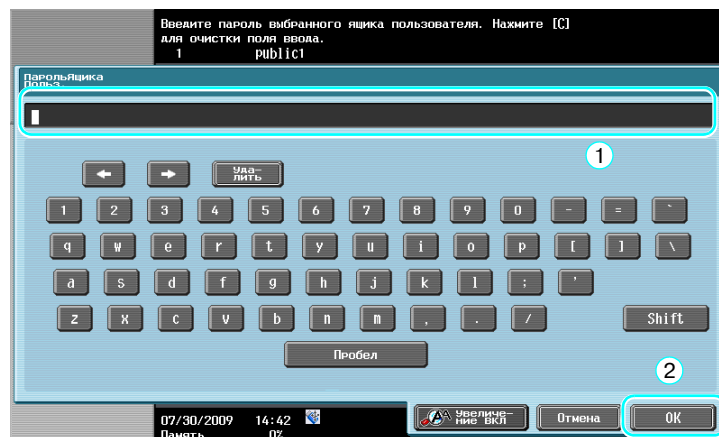

- Внешний модуль памяти можно подключить к аппарату для вывода данных, содержащихся в памяти. С помощью беспроводного соединения можно также передавать данные на сотовый телефон или карманный компьютер.
- Подробнее о функциях, связанных с использованием внешнего модуля памяти, см. стр. 2-38 настоящего руководства.
- Подробнее об использовании документа в сотовом телефоне или карманном компьютере, см. стр. 2-46 настоящего руководства.

2 Выберите документ для печати и нажмите [Печать].

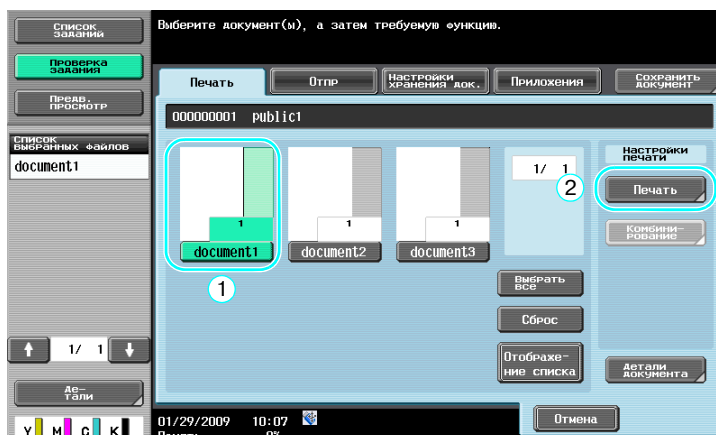

→ В окне "Печать" можно задать настройки финиширования и различные дополнительные настройки, такие как количество копий.

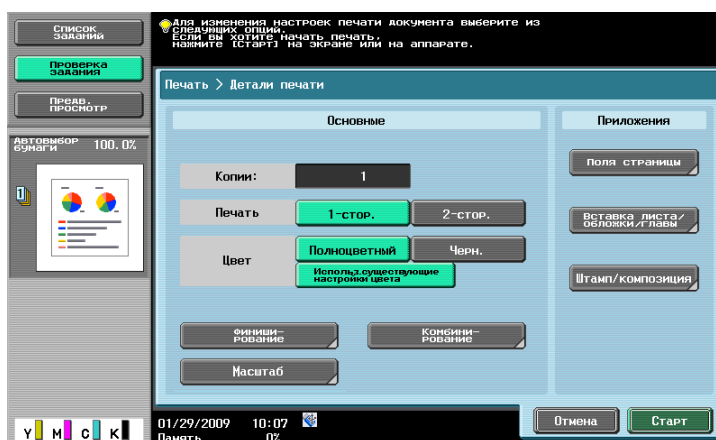

→ При выборе нескольких блоков данных активизируется функция [Комбинирование], которая позволяет одновременно печатать несколько сохраненных блоков данных. В общей сложности можно одновременно печатать до 10 блоков данных. Подробнее, см. главу 7 в [Руководство пользователя - Операции с ящиками].

→ Нажмите [Предв. просмотр] для предварительного просмотра изображения.

3 Нажмите [Старт].



→ Эту операцию можно также запустить нажатием [Старт].

Отправка сохраненных документов

- 1 Выберите ящик пользователя, содержащий документы для отправки, и нажмите [Использовать/файл].

Ящик

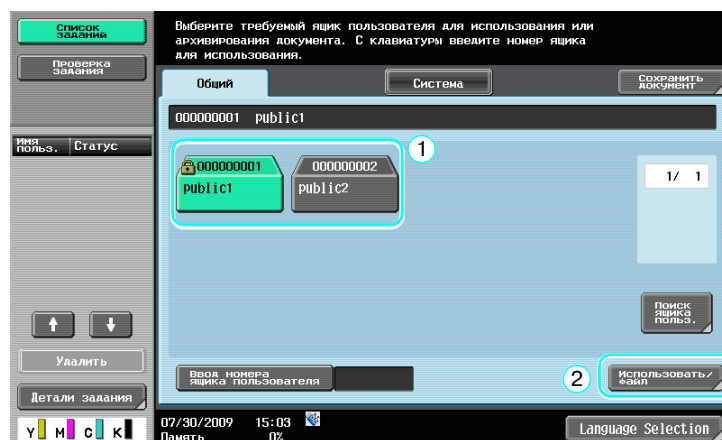

- Если ящик пользователя защищен паролем, введите пароль и нажмите [OK].

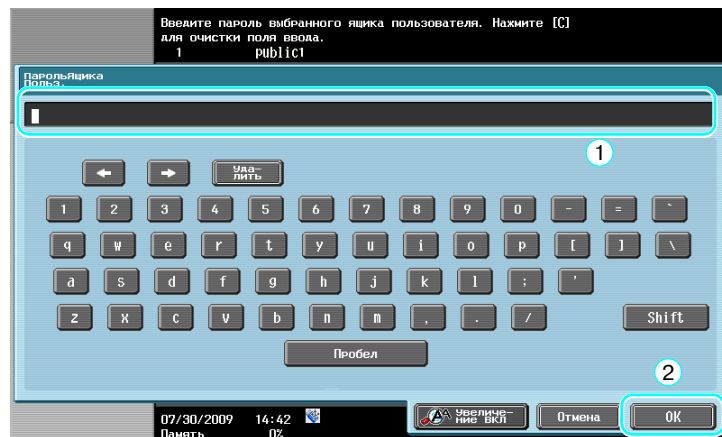

- 2 Нажмите [Отправка], выберите документ для отправки, а затем снова нажмите [Отправка].

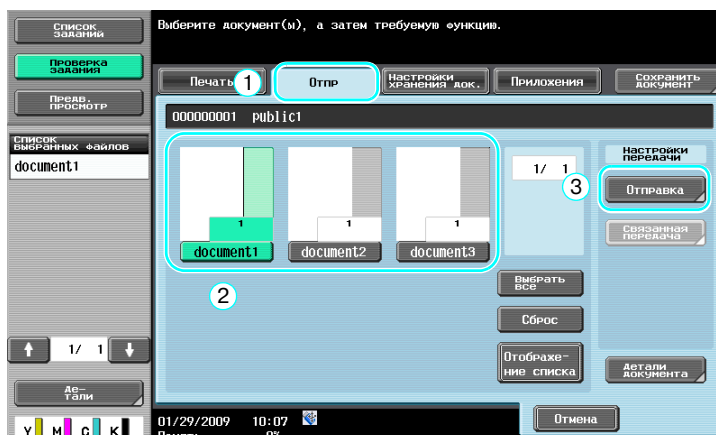

- При выборе нескольких блоков данных активизируется функция [Связанная передача], которая позволяет одновременно отправлять несколько сохраненных блоков данных. В общей сложности можно одновременно отправлять до 10 блоков данных. Подробнее, см. главу 7 в [Руководство пользователя - Операции с ящиками].

- 3 Выберите получателя.

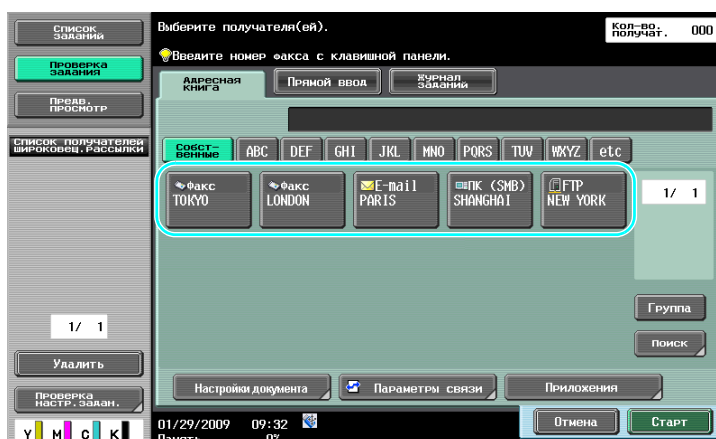

- Если получатели уже зарегистрированы, можно выбрать зарегистрированного получателя. Подробнее о регистрации получателей см. стр. 6-3 настоящего руководства.
- Для прямого ввода адреса получателя нажмите [Прямой ввод], выберите способ передачи, а затем введите адрес получателя.

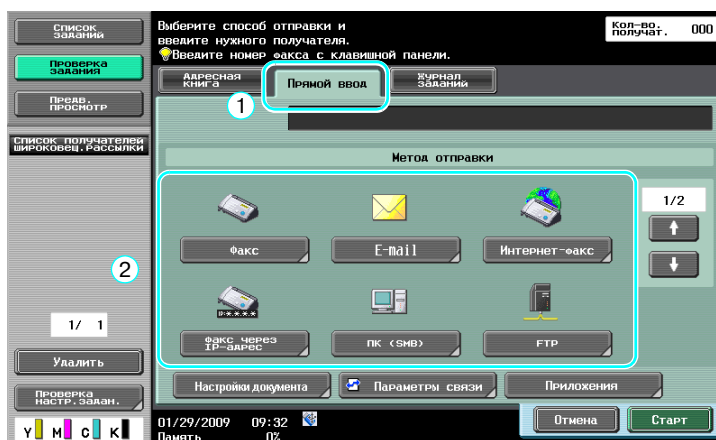

- Документ может быть отправлен одновременно нескольким получателям. Подробнее об отправке документа нескольким получателям, см. стр. 6-22 настоящего руководства.
- При необходимости нажмите [Параметры связи] и задайте требуемые настройки. Подробнее, см. главу 7 в [Руководство пользователя - Операции с ящиками].
- Нажмите [Предв. просмотр] для предварительного просмотра изображения.

4 Нажмите [Старт].



→ Эту операцию можно также запустить нажатием [Старт].

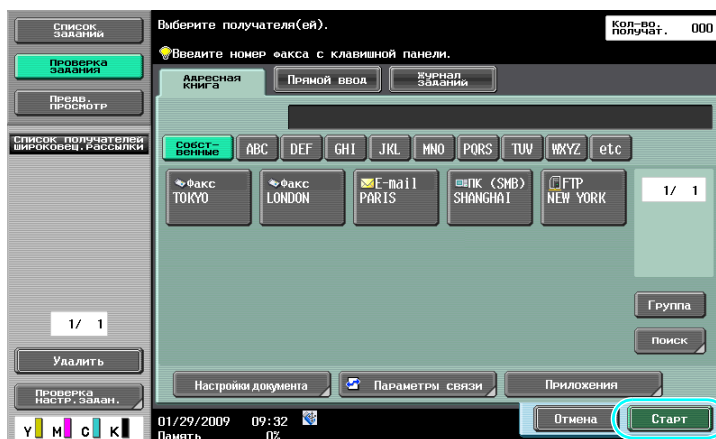

2.8 Использование внешнего модуля памяти

Внешний модуль памяти можно использовать следующим образом.

Документы можно печатать из внешнего модуля памяти или сохранять во внешнем модуле памяти без использования компьютера. Кроме этого, документы из ящика пользователя можно сохранять во внешнем модуле памяти, а документы из внешнего модуля памяти - сохранять в ящике пользователя.

Подробнее, см. главу 2 в [Руководство пользователя - Операции с ящиками].

Ссылка

- Подсоедините внешний модуль памяти к разъему USB.

Справка

При сохранении документа из внешнего модуля памяти в ящике пользователя или сохранении отсканированного документа во внешнем модуле памяти следует предварительно задать требуемые настройки. Подробнее, см. главу 8 в [Руководство пользователя - Операции с ящиками].

Печать документа из внешнего модуля памяти

- 1 Подсоедините внешний модуль памяти к аппарату и нажмите [Печатайте документ из внешней памяти].

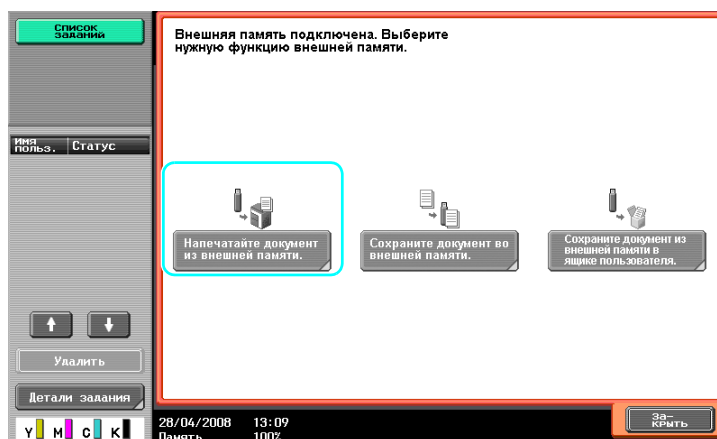

- Если внешний модуль памяти уже подсоединен, нажмите [Использовать/файл] в окне функции "Ящик пользователя". Подробнее о функции [Использовать/файл], см. главу 7 в [Руководство пользователя - Операции с ящиками].

Ящик

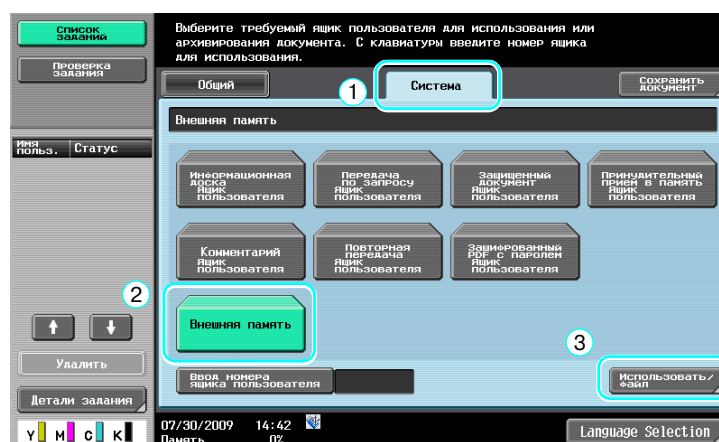
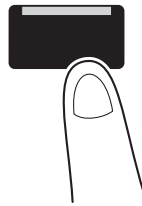

- 2 Выберите документ и нажмите [Печать].

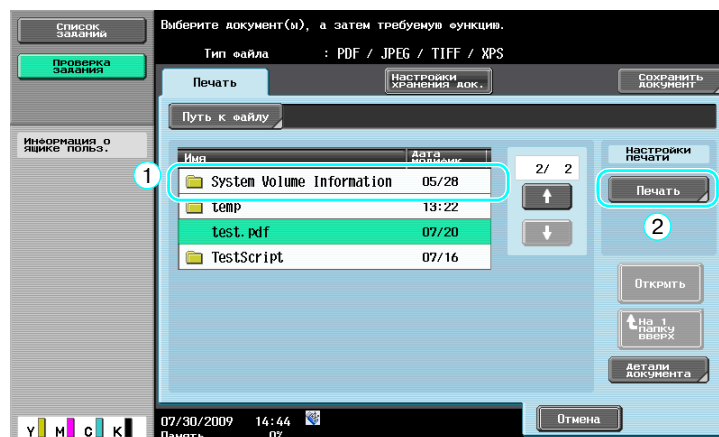

3 Проверьте настройки печати.

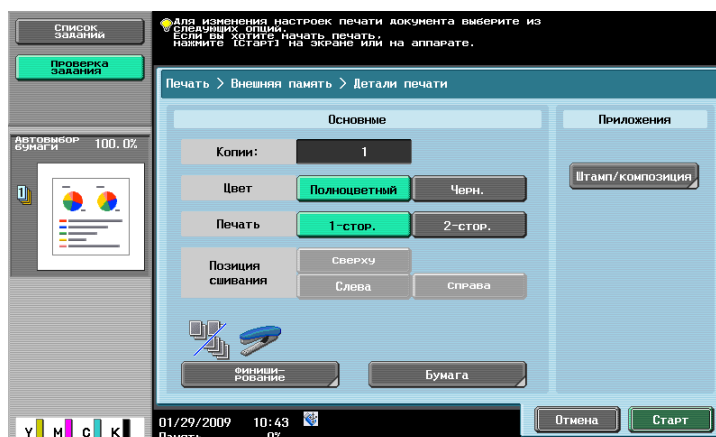

→ Настройки печати можно изменить при печати документа. Подробнее о задании настроек печати при печати документа, см. главу 7 в [Руководство пользователя - Операции с ящиками].

4 Нажмите [Старт].

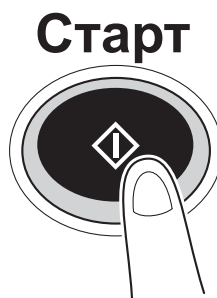

→ Нажатием [Старт] можно также запустить задание.

Сохранение отсканированного документа во внешнем модуле памяти

- 1 Подсоедините внешний модуль памяти к аппарату и нажмите [Сохраните документ во внешней памяти].



- Если внешний модуль памяти уже подсоединен, нажмите [Сохранить документ] в окне функции "Ящик пользователя".

Ящик

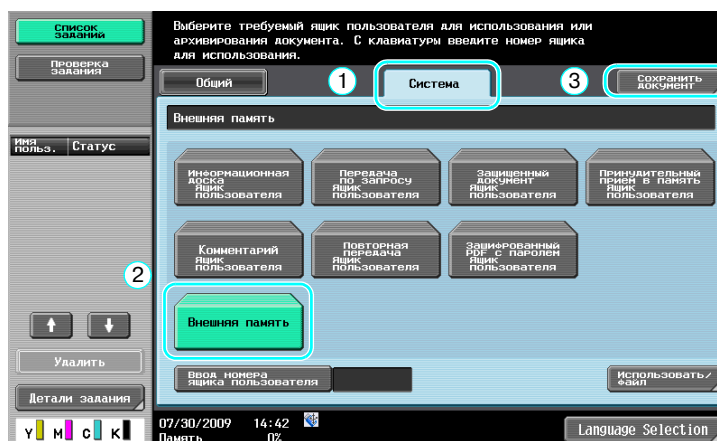
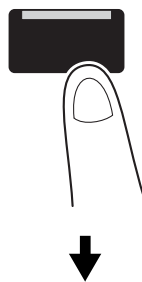

2 Проверьте имя документа.

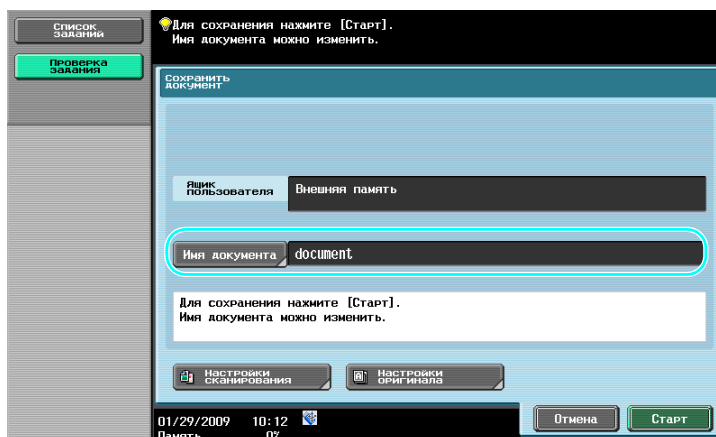

→ Имя документа можно изменить при сохранении документа. Подробнее о задании настроек сканирования или оригинала при сохранении документа, см. главу 6 в [Руководство пользователя - Операции с ящиками].

3 Правильно расположите оригинал и нажмите [Старт].

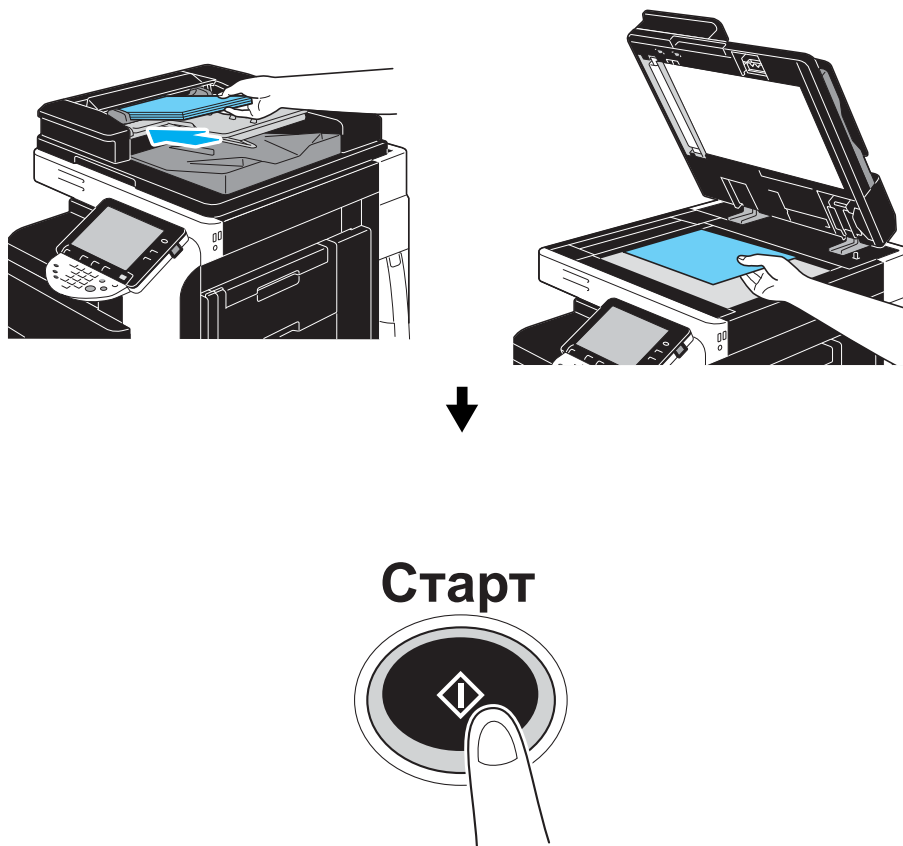

→ Нажатием [Старт] можно также запустить задание.

Сохранение документа из внешнего модуля памяти в ящике пользователя

- 1 Подсоедините внешний модуль памяти к аппарату и нажмите [Сохраните документ из внешней памяти в ящике пользователя].

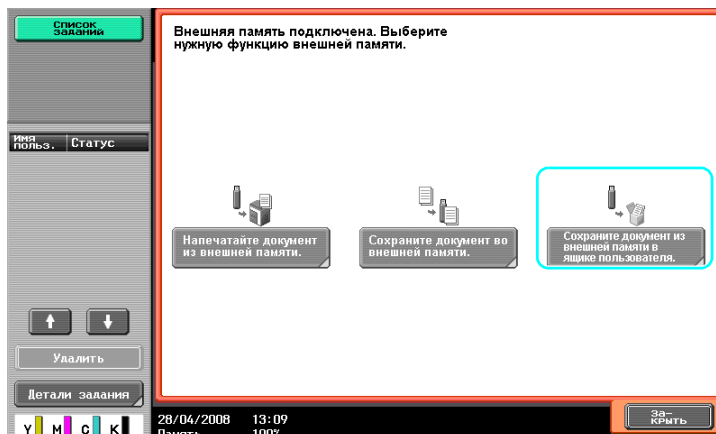

- Если внешний модуль памяти уже подсоединен, нажмите [Использовать/файл] в окне функции "Ящик пользователя". Подробнее о функции [Использовать/файл], см. главу 7 в [Руководство пользователя - Операции с ящиками].

Ящик

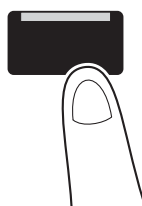

- 2 Выберите документ и нажмите [Сохранить в ящике польз.].

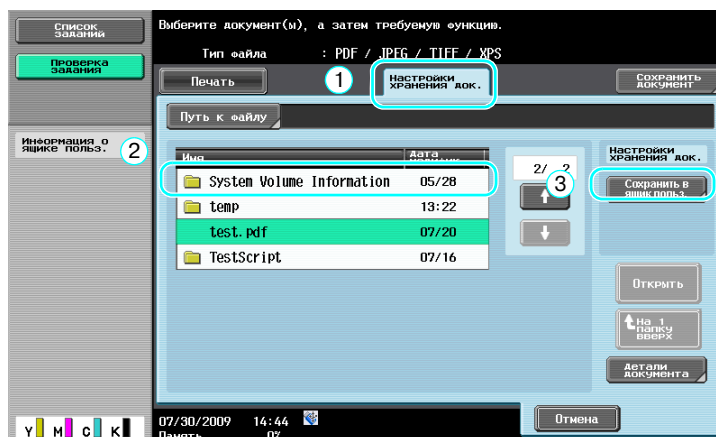

- 3 Выберите ящик пользователя.

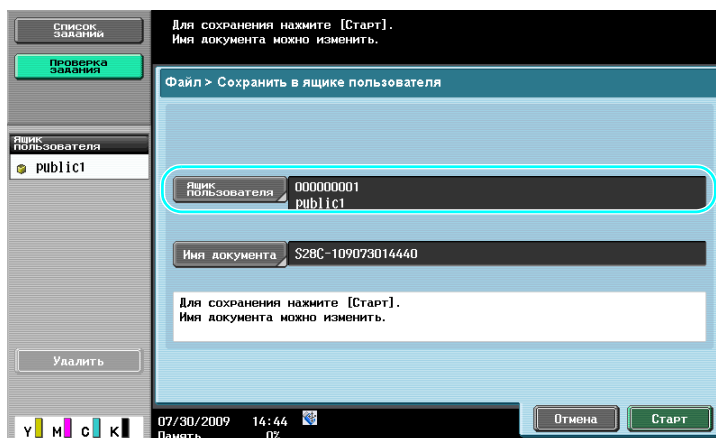

→ Имя документа можно изменить при сохранении документа.

- 4 Нажмите [Старт].



→ Нажатием [Старт] можно также запустить задание.

 **Справка**

При необходимости документы из ящика пользователя можно сохранять во внешнем модуле памяти.

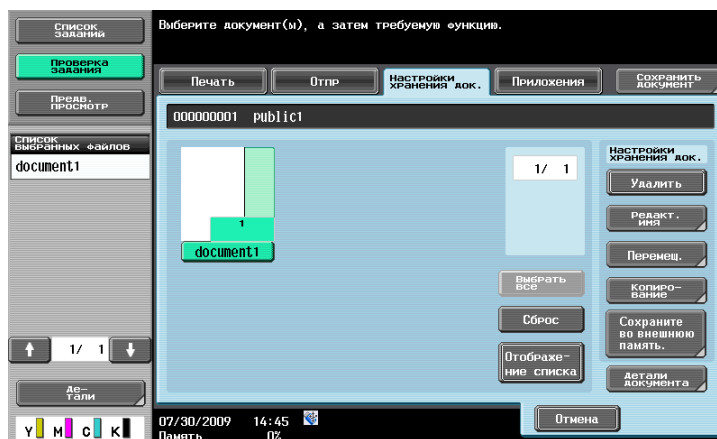

Подробнее, см. главу 7 в [Руководство пользователя - Операции с ящиками].

2.9 Использование документа в Bluetooth-совместимом сотовом телефоне или карманном компьютере

Ниже описывается, как можно использовать документы, сохраненные в сотовом телефоне или карманном компьютере, на аппарате.

Документы, записанные в сотовом телефоне или карманном компьютере, можно печатать и сохранять в ящике пользователя.

Ссылка

- Чтобы использовать документ, записанный в сотовом телефоне или карманном компьютере, на аппарате, необходимо установить локальный комплект интерфейса EK-605 (дополнительное оборудование). В этом случае следует предварительно задать настройки сети. Подробную информацию можно получить у представителя сервисной службы.
- Эта функция может быть недоступна на аппарате в зависимости от используемой модели сотового телефона или карманного компьютера или поддерживаемых форматов файлов.

Сохранение документа, записанного в мобильном терминале, в ящике пользователя

- 1 Выберите [Мобильный телефон/PDA] и нажмите [Использовать/Файл].

Ящик

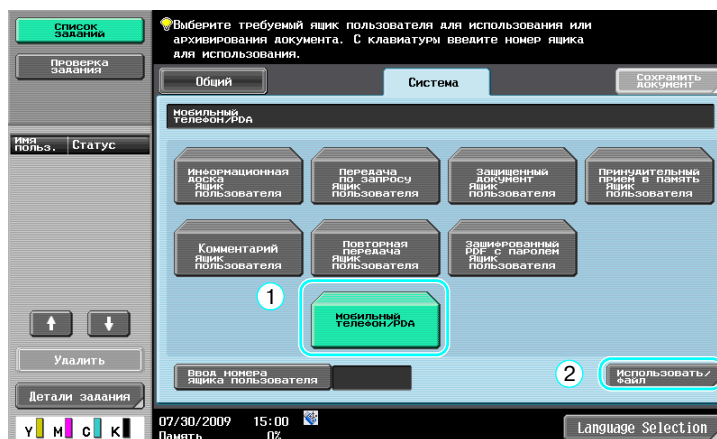
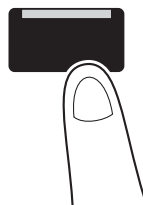

2 Нажмите [Сохранить в ящике польз.].

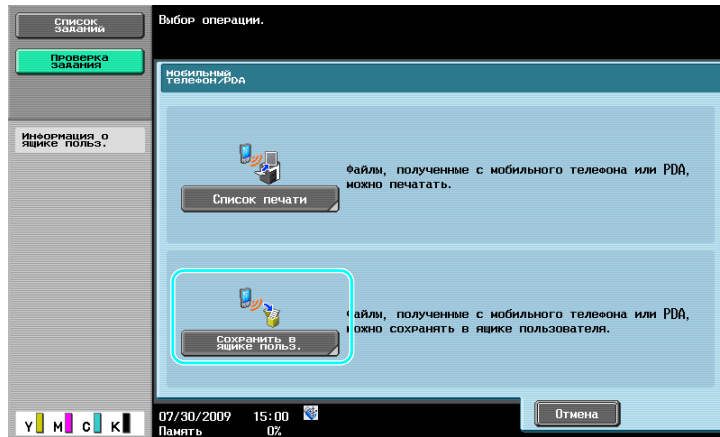

3 Выберите ящик пользователя.

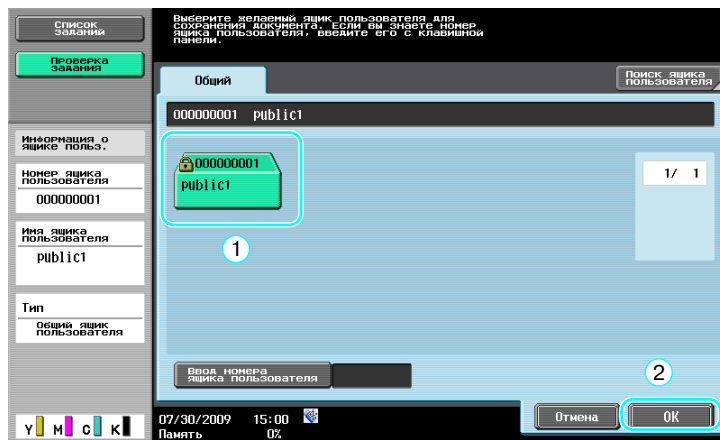

4 Проверьте PIN-код и активируйте сотовый телефон или карманный компьютер.

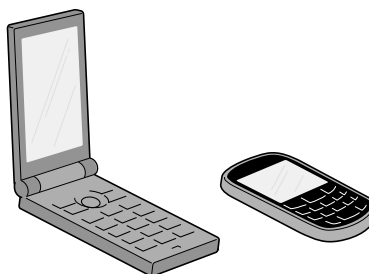
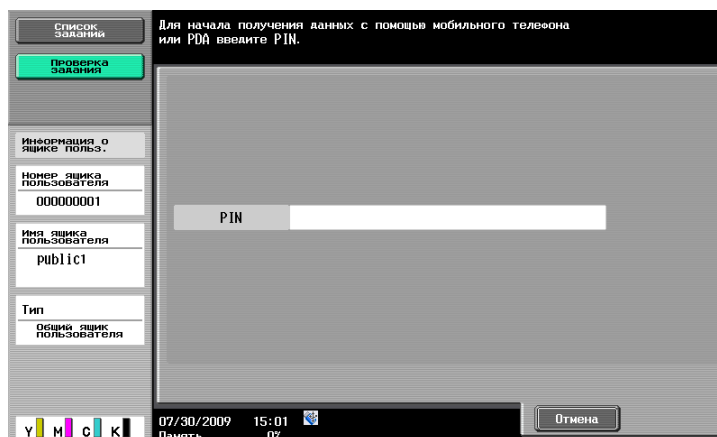

Справка

Чтобы принять файл с сотового телефона или карманного компьютера, выберите аппарат, задайте файл и, после того, как PIN-код отобразится на панели управления, введите PIN-код на сотовом телефоне или карманном компьютере.

Операции с сотовым телефоном или карманным компьютером могут различаться в зависимости от модели.

Подробнее об операциях с сотовым телефоном или карманным компьютером, см. руководство по эксплуатации сотового телефона или карманного компьютера.

Печать документа на мобильном терминале

- 1 Выберите [Мобильный телефон/PDA] и нажмите [Использовать/Файл].

Ящик

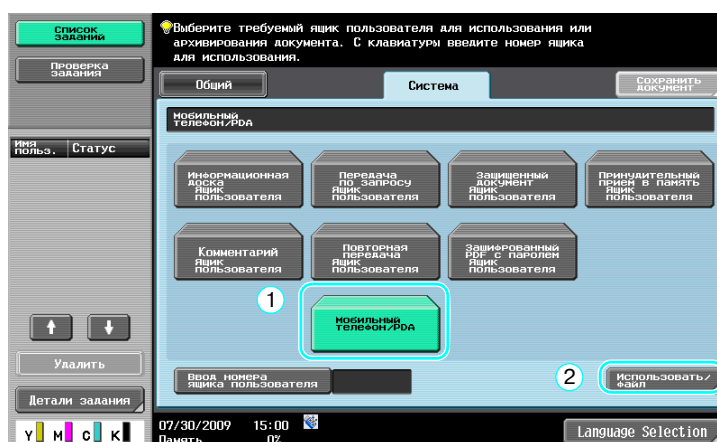
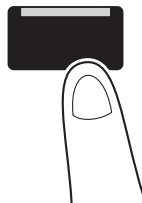

- 2 Нажмите [Список печати].

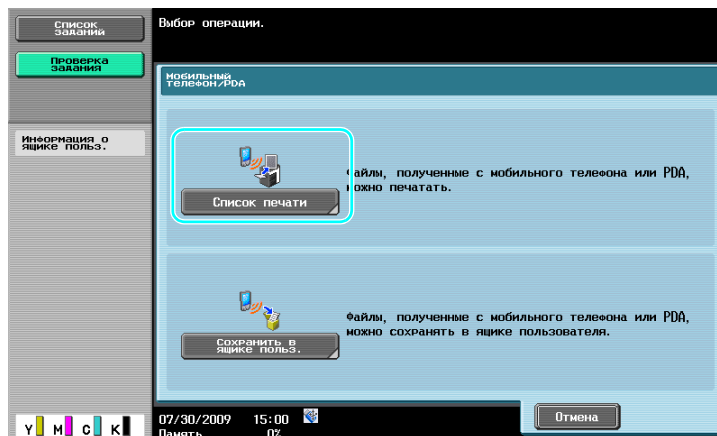

3 Проверьте PIN-код и активируйте сотовый телефон или карманный компьютер.

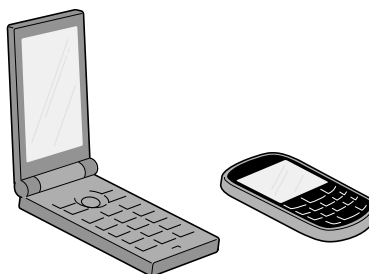
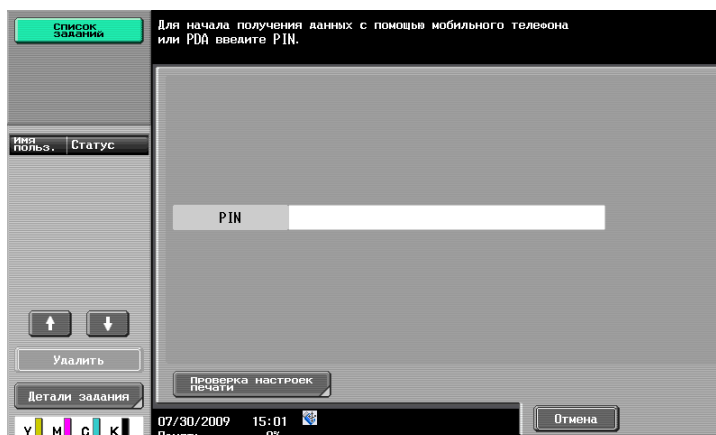

- Настройки печати можно изменить при печати документа в разделе "Настройки пользователя". Подробнее о задании настроек печати при печати документа, см. главу 13 в [Руководство пользователя - Операции печати].

Справка

Подробнее о печати документа на мобильном терминале, см. главу 8 в [Руководство пользователя - Операции с ящиками] или главу 12 в [Руководство пользователя - Операции печати].

Справка

Чтобы принять файл с сотового телефона или карманного компьютера, выберите аппарат, задайте файл и, после того, как PIN-код отобразится на панели управления, введите PIN-код на сотовом телефоне или карманном компьютере.

Операции с сотовым телефоном или карманным компьютером могут различаться в зависимости от модели.

Подробнее об операциях с сотовым телефоном или карманным компьютером, см. руководство по эксплуатации сотового телефона или карманного компьютера.

3

Используемые операции копирования



копиры • принтеры • мфу

доставка • сервис • гарантия

info@km-shop.ru

(495) 646-04-26

www.km-shop.ru

3 Используемые операции копирования

3.1 Выполнение основных настроек для быстрого копирования

Вы можете изменять конфигурацию окна в соответствии со своими индивидуальными требованиями, с тем чтобы функции копирования в любой момент были легко доступны (окно "Быстрая копия").

Окно "Быстрая копия"

Все основные настройки копирования объединены в одном окне. Нажмите [←] в окне для вывода дополнительных настроек, например, настроек цвета.

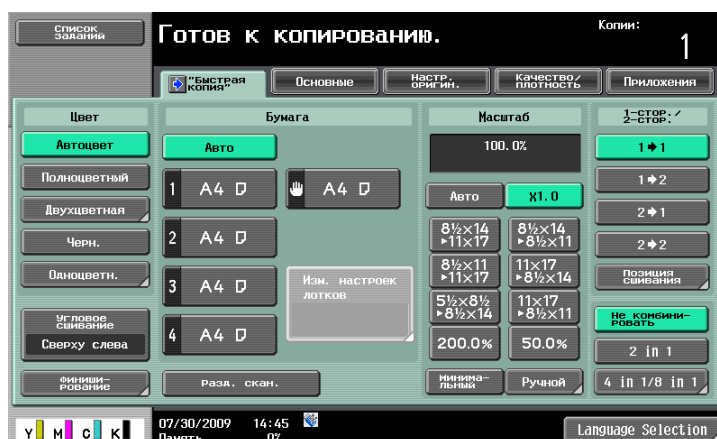
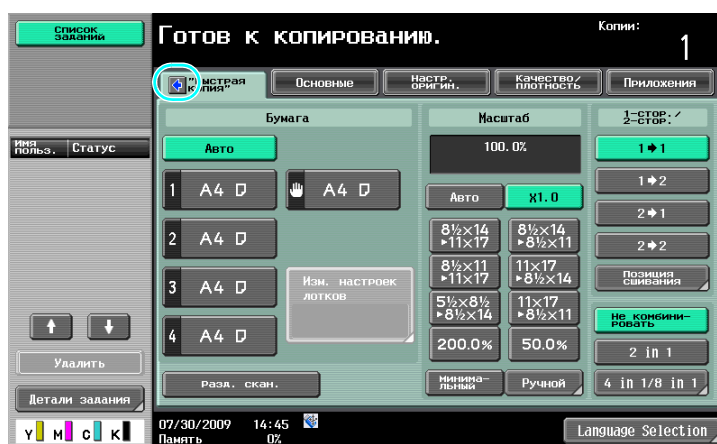



| № | Пункт | Описание |
|----|---|--|
| 1 | Настройки цвета | С помощью этой настройки можно выбрать цвет печати. |
| 2 | Настройки бумаги | С помощью этой настройки можно выбрать тип и формат бумаги для копирования. |
| 3 | Настройки масштабирования | С помощью этой настройки можно задать коэффициент масштабирования при необходимости копирования на бумагу, формат которой отличается от формата документа, либо при необходимости увеличения или уменьшения размера копируемого изображения. |
| 4 | Настройки 1-стороннего/2-стороннего копирования | С помощью этой настройки можно выбрать, должны ли документ и копии быть односторонними или двусторонними. |
| 5 | Настройки комбинирования | С помощью этой настройки можно комбинировать страницы документа на копиях. |
| 6 | Клавиша [Разд. скан.] | С помощью этой клавиши можно выбрать, должен ли документ, отсканированный отдельными партиями, далее обрабатываться как единое задание на копирование. |
| 7 | Настройки финиширования | С помощью этих настроек можно выбрать, должна ли выполняться сортировка, группировка, смещение, сшивание или перфорирование отверстий в копиях. |
| 8 | Закладка "Основные" | Используется для перехода в окно "Основные". |
| 9 | Закладка "Настр. оригинал." | Используется для перехода в окно "Настройки оригинала". |
| 10 | Закладка "Качество/плотность" | Используется для перехода в окно "Качество/плотность". |
| 11 | Закладка "Приложения" | Используется для перехода в окно "Приложения". |

Справка

Подробнее, см. главу 6 в [Руководство пользователя - Операции копирования].

3.2 Сокращение расхода бумаги при копировании

Двухстороннее копирование (печать на обеих сторонах бумаги) и комбинированное копирование (уменьшение нескольких страниц и их печать на одном листе бумаги) удобны для сокращения расхода бумаги и офисного пространства, необходимого для ее хранения.

Двухстороннее копирование

При печати большого количества односторонних документов печать на обеих сторонах сокращает расход бумаги вдвое.

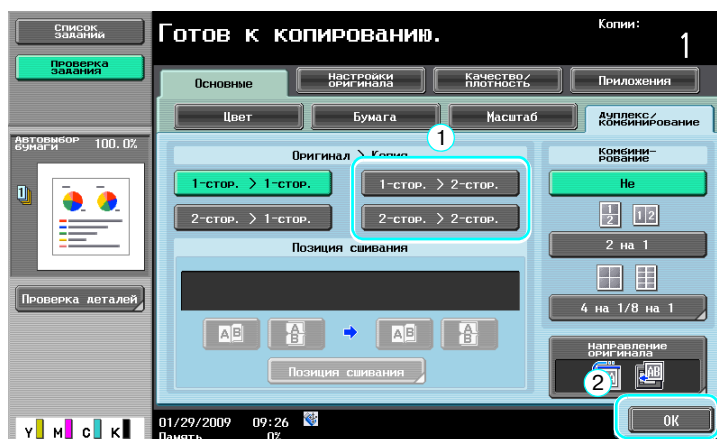
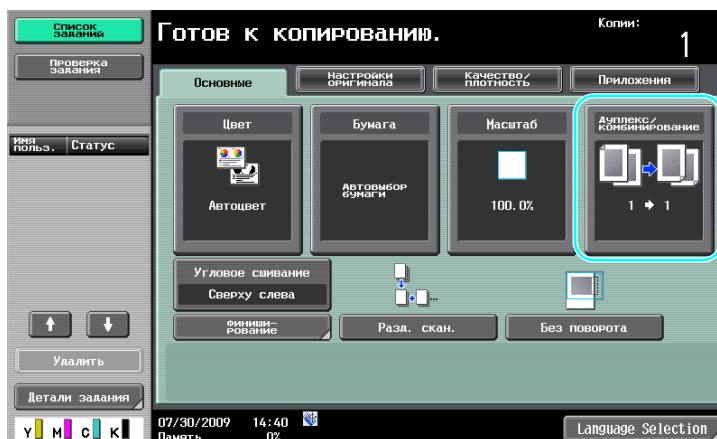
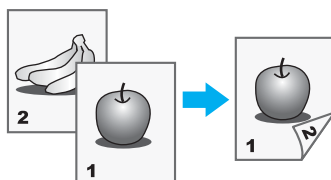

Справка

Подробнее, см. главу 5 в [Руководство пользователя - Операции копирования].

Комбинированное копирование

Выберите "2 на 1", "4 на 1" или "8 на 1" в зависимости от количества страниц, которые могут быть отпечатаны на одной странице копии. Комбинируя данные настройки с двусторонним копированием, можно еще больше сократить расход бумаги.

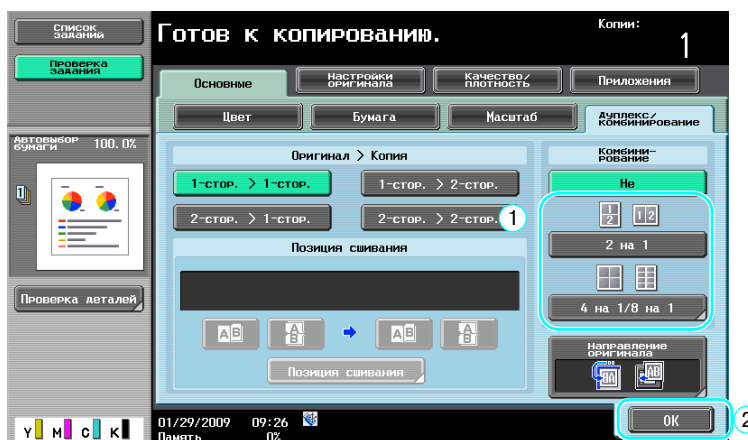
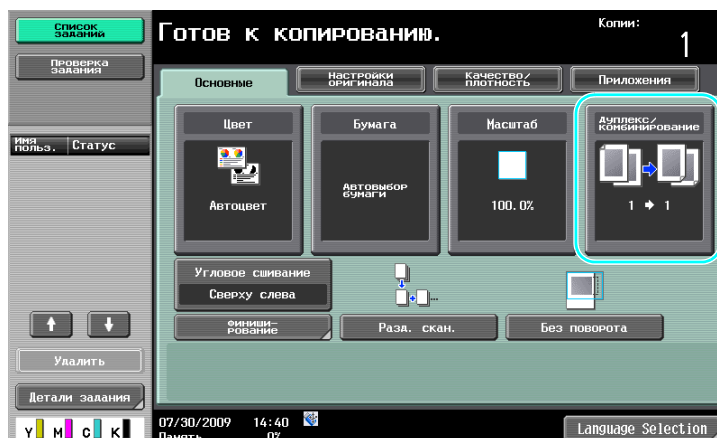
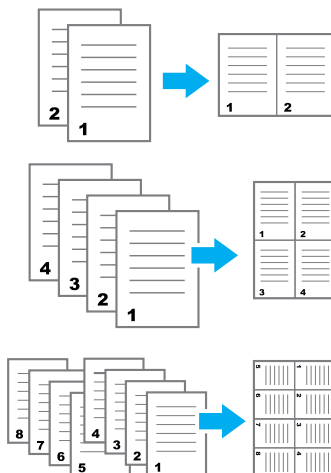

Если выбрано "4 на 1" или "8 на 1", можно задать расположение страниц.

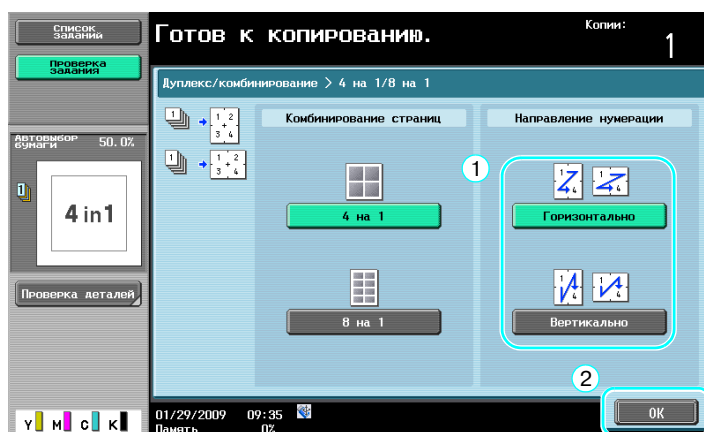

Справка

Подробнее, см. главу 5 в [Руководство пользователя - Операции копирования].

3.3 Одновременное копирование большого количества страниц документа

Если количество страниц документа, подлежащего копированию, слишком велико для того, чтобы его можно было загрузить в АПД, документ можно разделить на несколько частей, чтобы сканировать их по отдельности. После того как все страницы документа будут отсканированы, комплект копий будет выведен на печать. Это может оказаться целесообразным при печати нескольких копий документа, содержащего большое количество страниц.

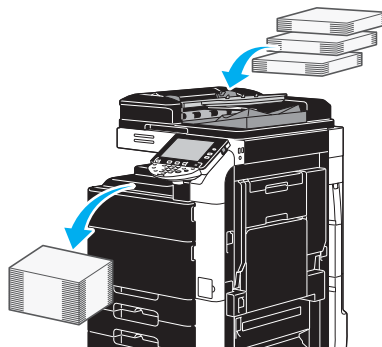

Раздельное сканирование

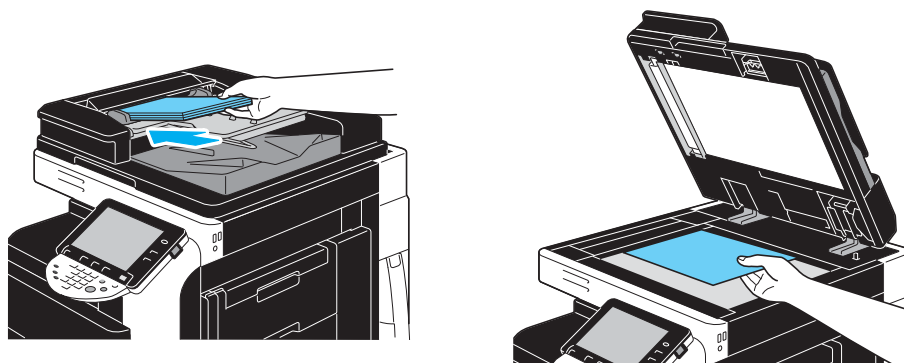
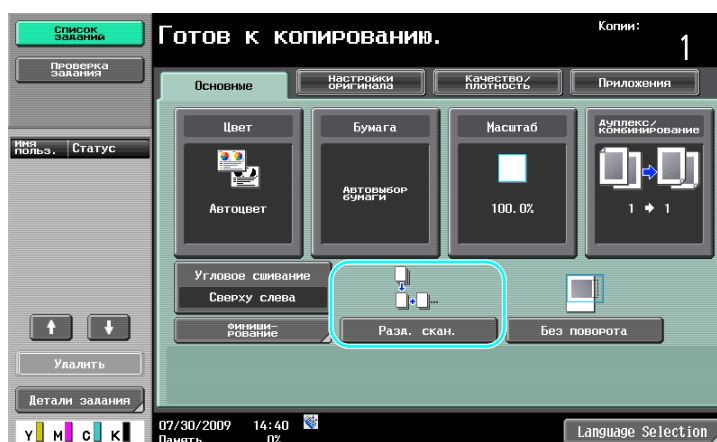

Повторяйте эту операцию до тех пор, пока не будут отсканированы все страницы документа.



Старт

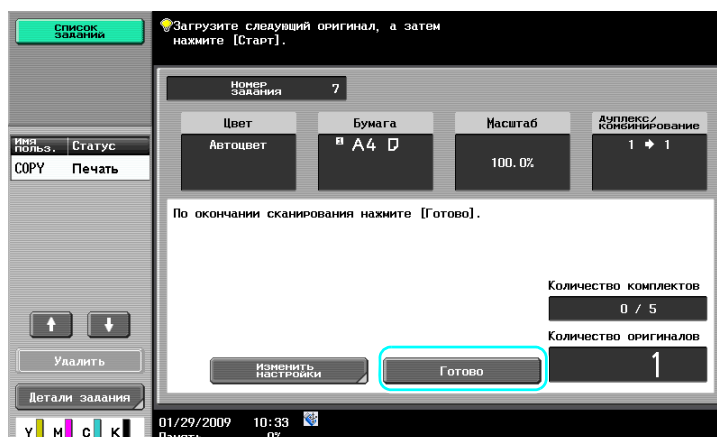
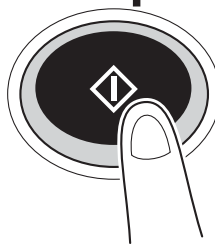

Ссылка

- Для копирования документов, которые не могут быть загружены в АПД, используйте стекло экспонирования. Документы будут точно так же отсканированы отдельными частями со стекла экспонирования.
- Чтобы изменить настройки, нажмите [Изменить настройки].



Справка

Подробнее, см. главу 5 в [Руководство пользователя - Операции копирования].

3.4 Изготовление брошюры из комплекта копий

Комплект копий может сшиваться по центральной линии по типу журнала или буклета. То, какая функция будет использоваться - "Брошюра" или "Оригинал брошюры" - зависит от компоновки оригинального документа.

Брошюра

Если документ состоит из отдельных страниц, выберите функцию "Брошюра". Страницы отсканированного документа автоматически располагаются в правильной последовательности и печатаются двусторонние копии.

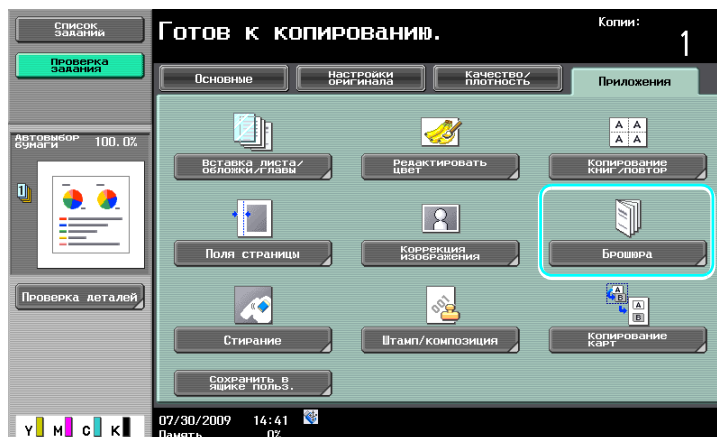
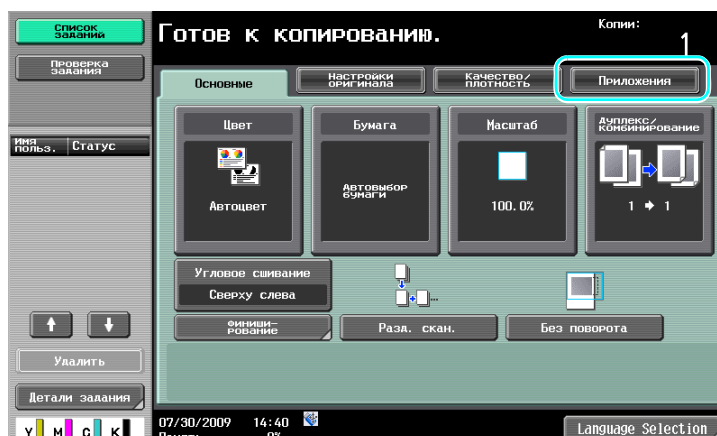
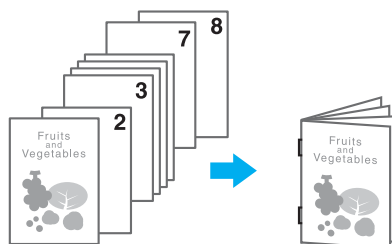

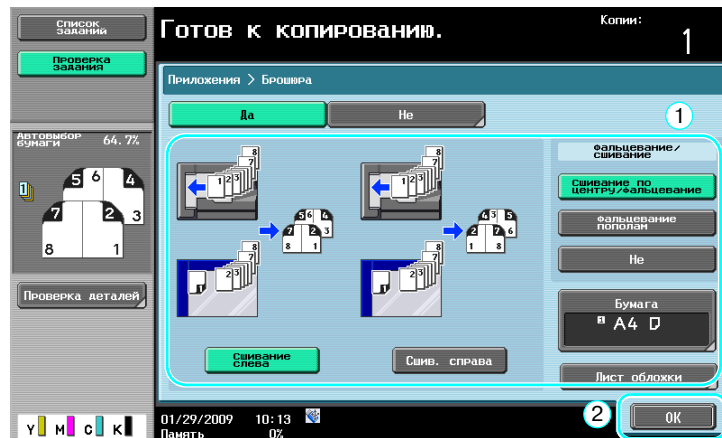

Справка

Подробнее, см. главу 5 в [Руководство пользователя - Операции копирования].

Оригинал брошюры

Если документ представляет собой буклет с вынутыми по центральной линии скрепками, выберите функцию "Оригинал брошюры". Документ будет копироваться и сшиваться по центральной линии по аналогии с оригинальным документом.

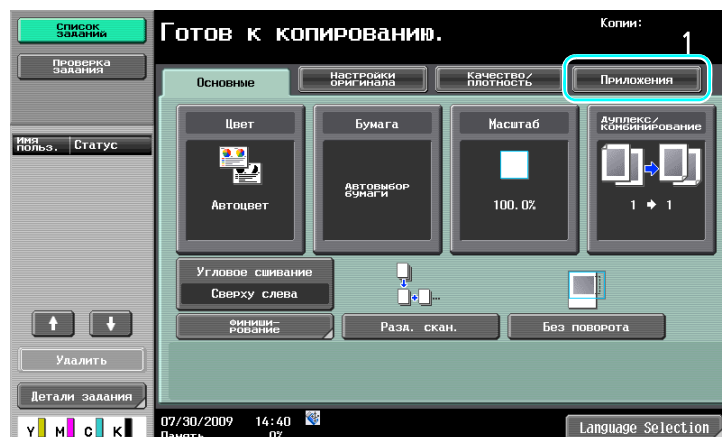
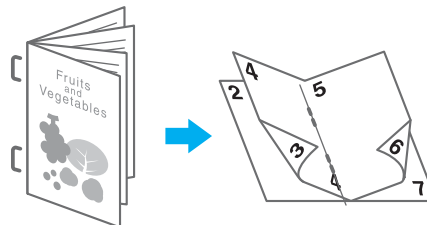

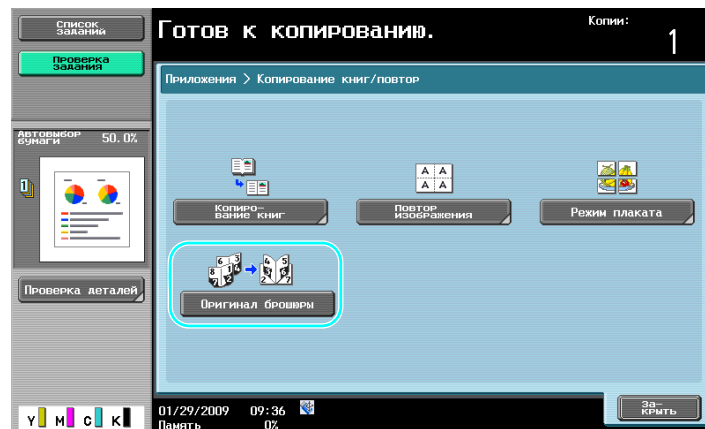
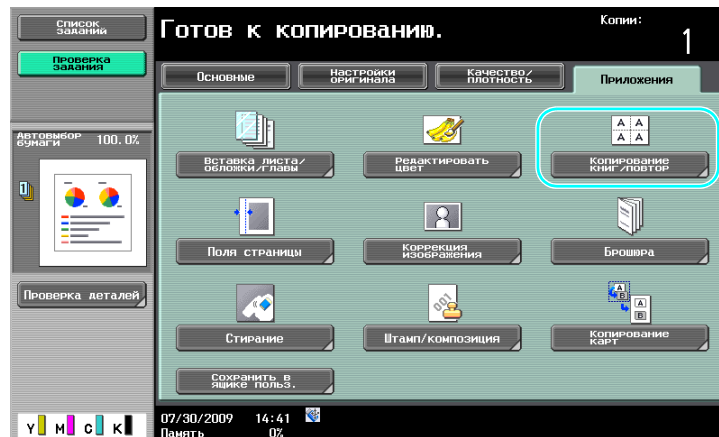

Справка

Подробнее, см. главу 5 в [Руководство пользователя - Операции копирования].

3.5 Стирание теней на копиях

Стирание рамки

Эта функция позволяет при копировании стирать нежелательные области вокруг основного изображения документа, например, информацию о передаче полученных факсов или тени от перфорации.

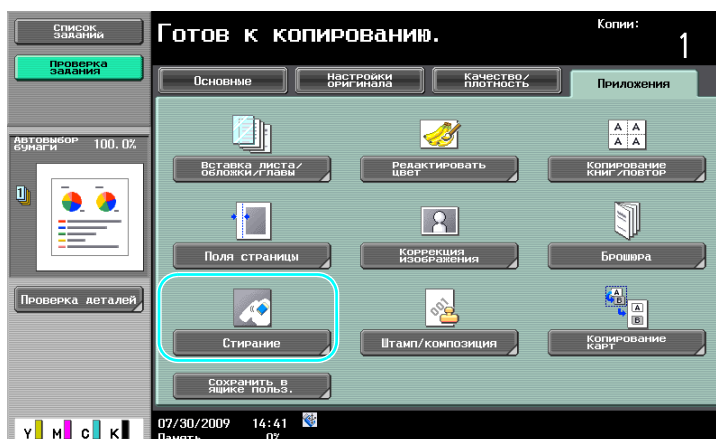
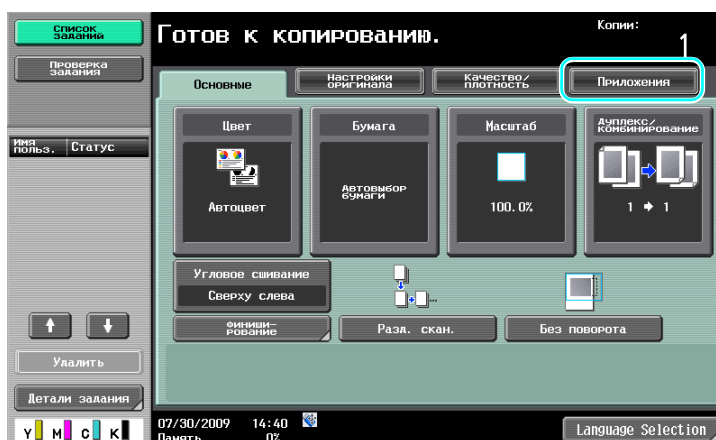
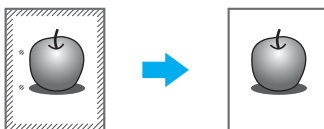

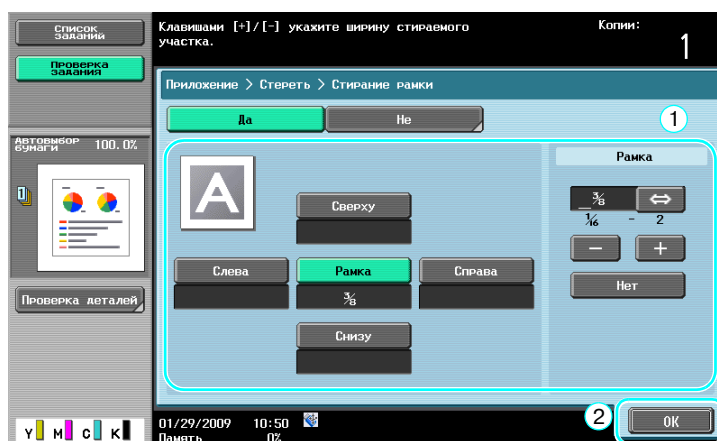
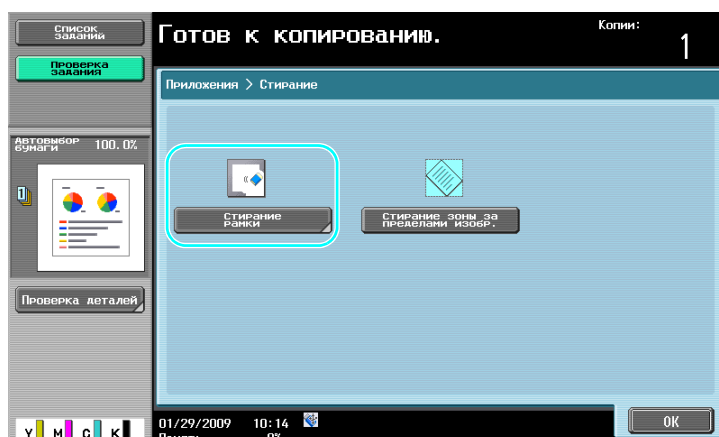

Ссылка

- С помощью функции стирания рамки можно стереть области одинаковой ширины со всех четырех сторон либо задать различную ширину стираемой области для каждой стороны.
- Ширина стираемой области может быть задана в диапазоне от 1/16" до 2" (от 0,1 до 50,0 мм).



Справка

Подробнее, см. главу 5 в [Руководство пользователя - Операции копирования].

3.6 Печать копий с увеличением/уменьшением на бумаге различного формата

Автомасштаб

Эта функция позволяет автоматически выбирать подходящий коэффициент масштабирования в зависимости от формата загруженного документа и заданного формата бумаги.

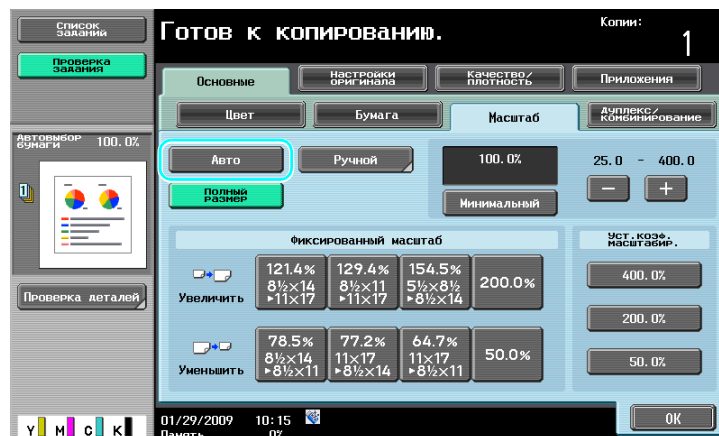
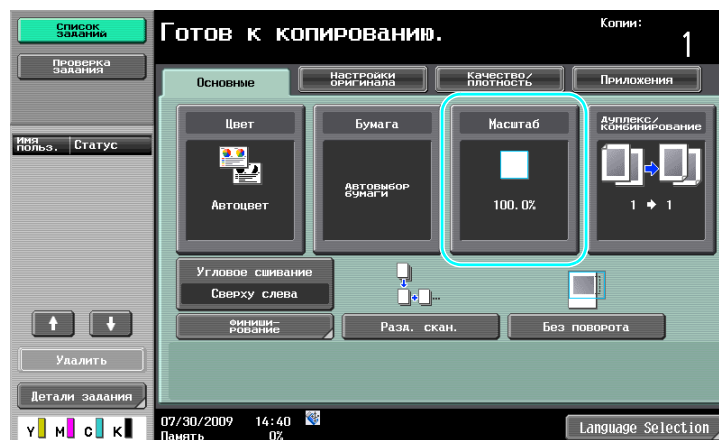
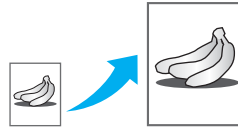

Ссылка

- Если в качестве настройки масштабирования выбрано [Авто], настройка бумаги [Авто] невозможна. Выберите лоток, в который загружена бумага требуемого формата.

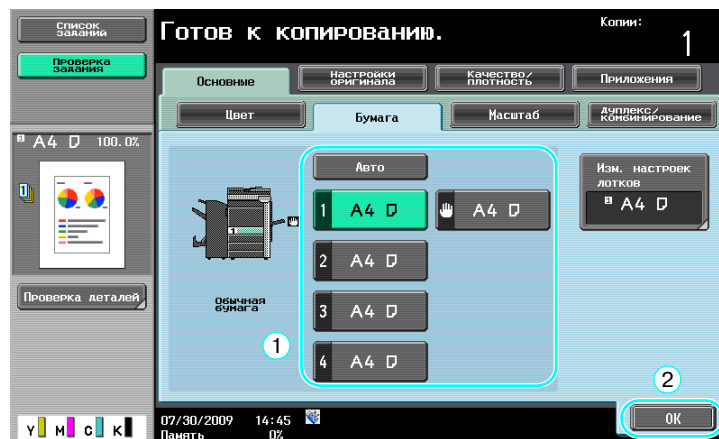

Ссылка

- При копировании на бумаге формата, большего чем формат документа, загрузите документ с той же ориентацией, что и бумага.

**Справка**

Подробнее, см. главу 5 в [Руководство пользователя - Операции копирования].

3.7 Копирование разворотов книги на отдельных листах бумаги

Копирование книг

Эта функция позволяет копировать разворот, например, книги или буклета, на отдельные страницы.

Данная функция позволяет выполнять копирование при открытом АПД, когда оригинал размещен на стекле экспонирования. При необходимости можно разместить оригинальное изображение в центре листа.

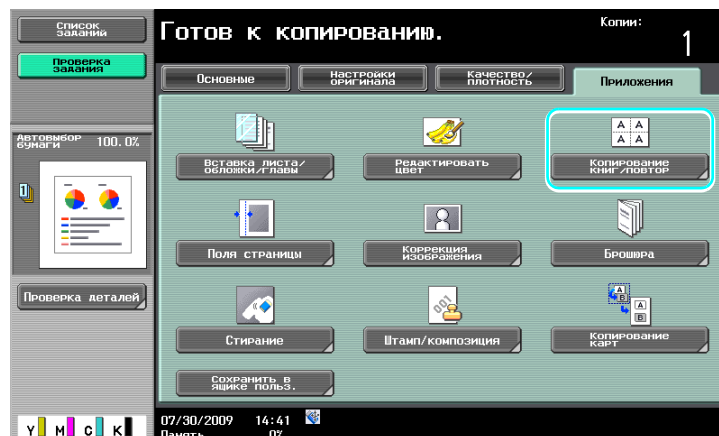
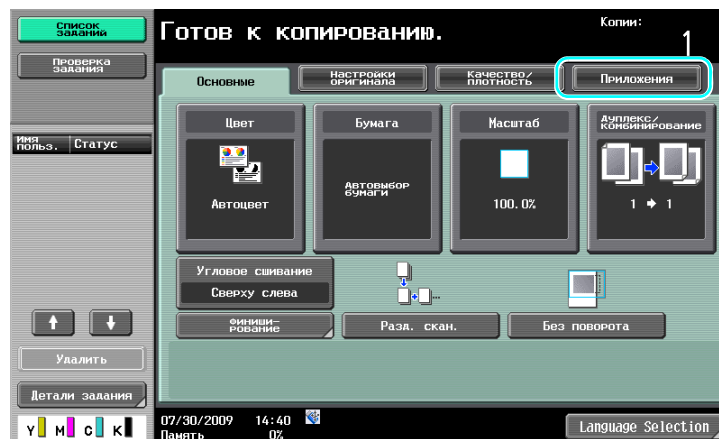
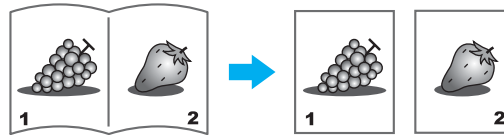

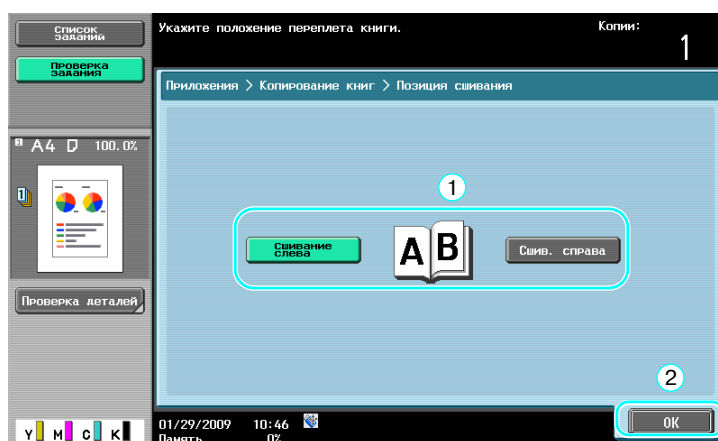
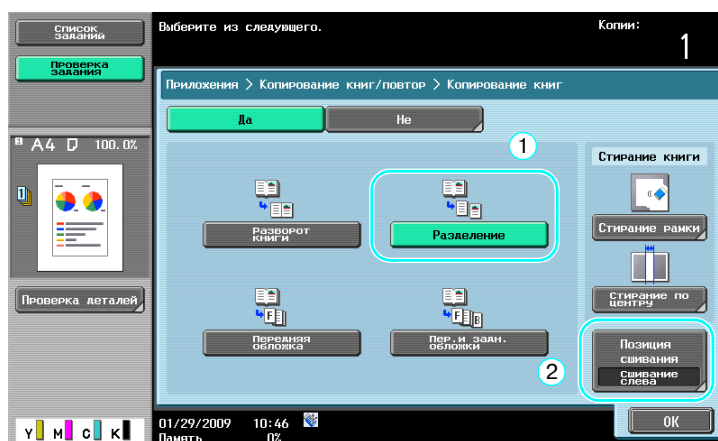
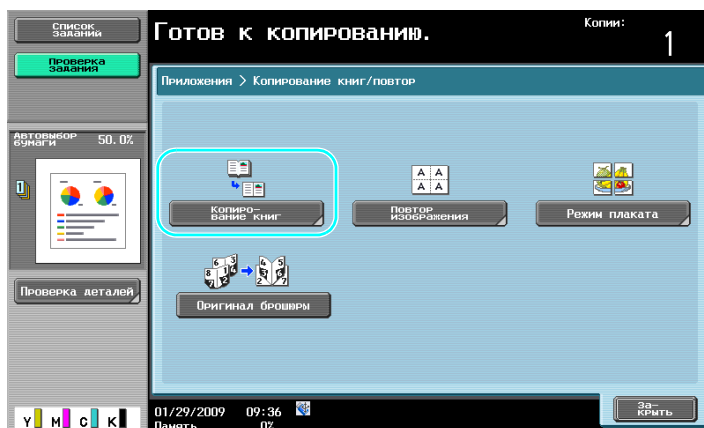

Ссылка

- Предусмотрены следующие настройки копирования книги. Также можно задать настройки копирования передней и задней обложек книги.

| Параметр | Описание |
|---------------------------|---|
| Разворот книги | Обе страницы разворота книги печатаются на одной странице. |
| Разделение | Отдельные копии каждой страницы разворота печатаются в соответствии с расположением страниц документа. |
| Передняя обложка | Передняя обложка и отдельные копии для каждой страницы разворота печатаются в соответствии с расположением страниц документа. |
| Передняя и задняя обложки | Передняя обложка, отдельные копии каждой страницы разворота и задняя обложка печатаются в соответствии с расположением страниц документа. |



Справка

Подробнее, см. главу 5 в [Руководство пользователя - Операции копирования].

3.8 Добавление страниц обложек во время копирования

Лист обложки

Если обложки должны копироваться на бумагу, отличную от той, которая используется для копирования основной части документа, можно, вместо того, чтобы копировать обложки и основную часть документа отдельно, отпечатать весь документ одновременно на разных типах бумаги.

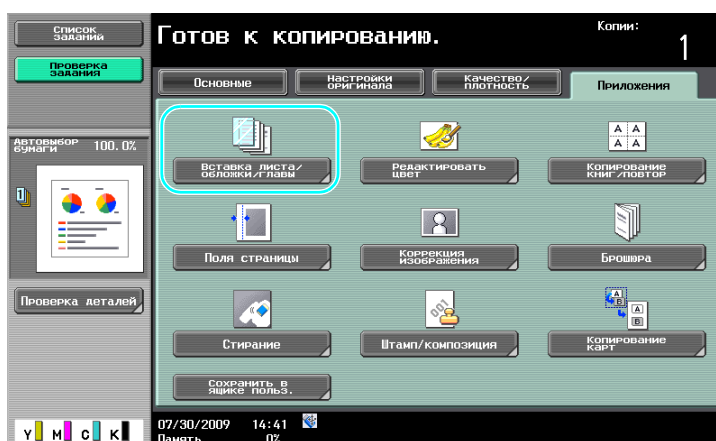
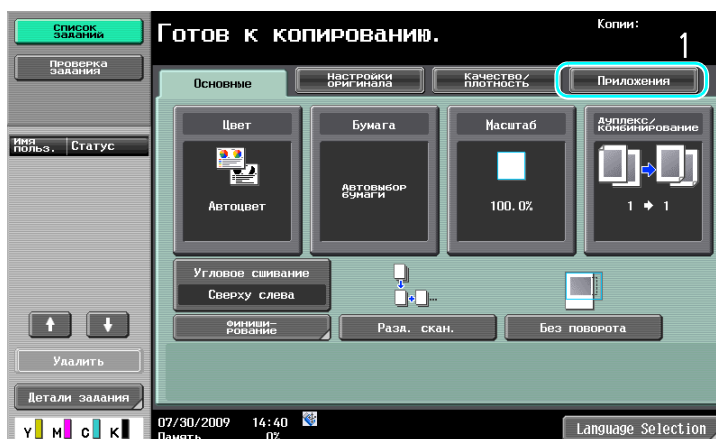
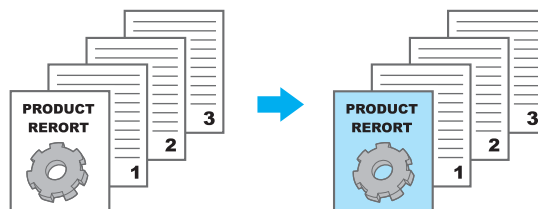

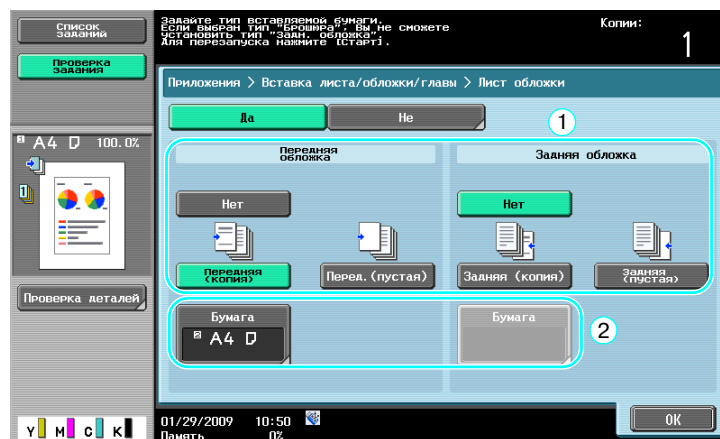
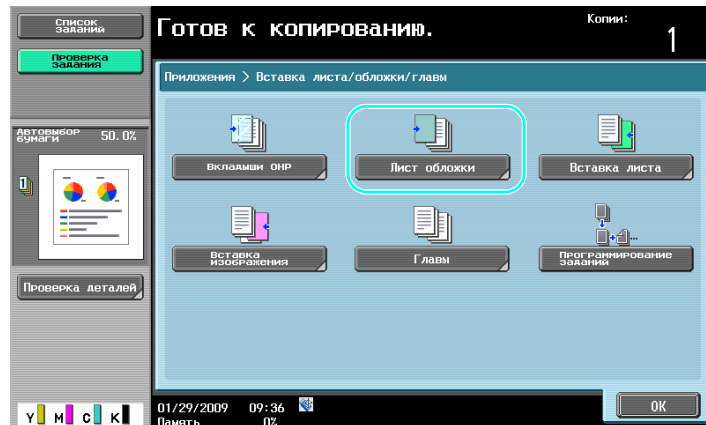

Выберите лоток, в который загружена бумага для страниц обложек.

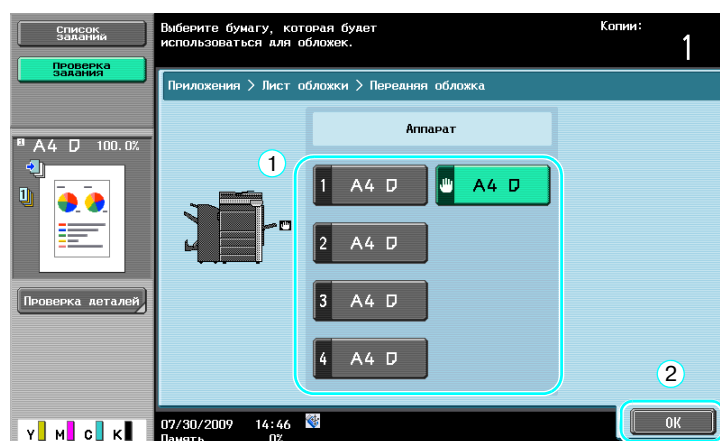

Ссылка

- Используйте для обложек и основной части документа бумагу одинакового формата и загрузите ее в лотки для бумаги с одинаковой ориентацией.

 **Справка**

Подробнее, см. главу 5 в [Руководство пользователя - Операции копирования].

3.9 Сшивание скрепками и перфорирование отверстий в копиях

Сшивание/перфорирование

Готовые копии многостраничных документов можно сшивать скрепками. При этом можно задать сшивание документа в углу или в двух точках. Настройки сшивания доступны только, если аппарат дополнительно оснащен финишером.

Кроме этого, в копиях можно перфорировать отверстия для подшивки. Настройки перфорирования доступны только, если аппарат дополнительно оснащен финишером и перфоратором.

Перфорирование [2 отверстия]

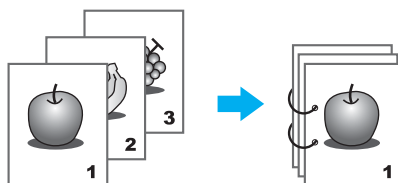

Сшивание [в углу]

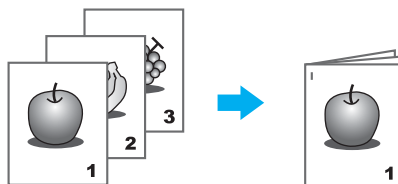

Сшивание [в двух точках]

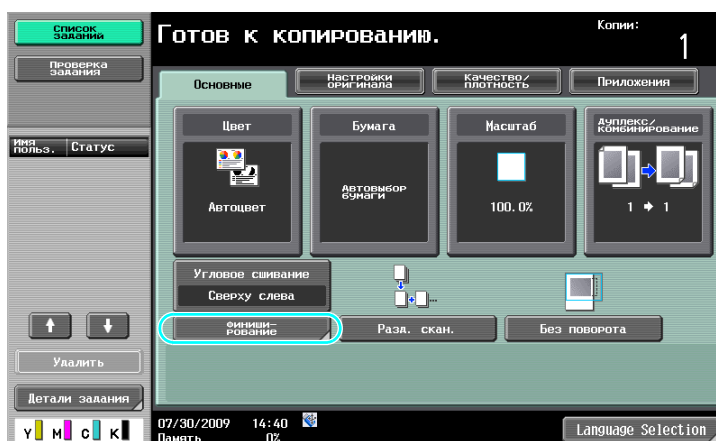
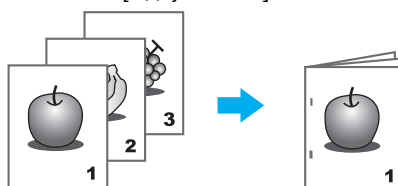

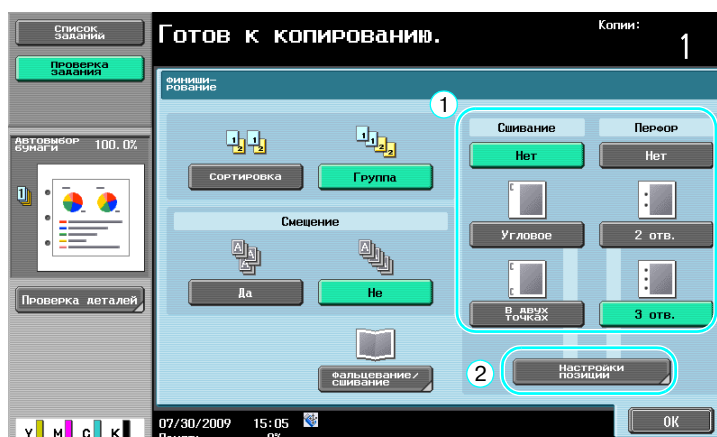



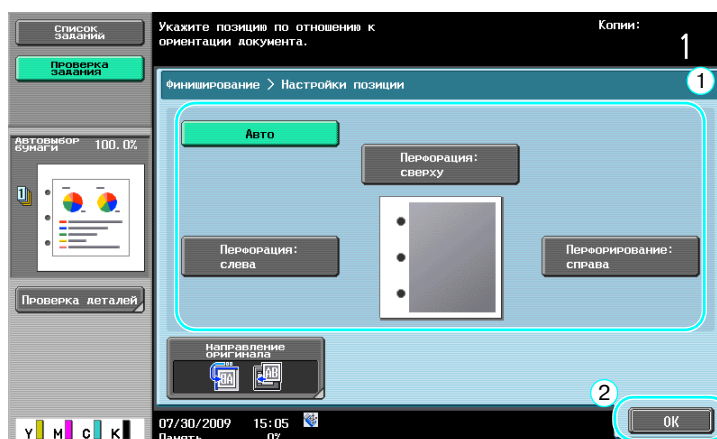









































При выборе настройки перфорирования задайте место расположения перфорационных отверстий.



Ссылка

- С помощью клавиши "Программа финиширования" можно объединить отдельные функции финиширования в программу.
- С настройками сшивания может использоваться следующая бумага.
Плотность бумаги:
Если установлен финишер FS-526
Обычная бумага (от 17 фунтов до 23-15/16 фунтов (64 г/м² - 90 г/м²))
Толстая бумага 1/1+2 (от 24-3/16 фунтов до 55-5/8 фунтов (91 г/м² - 209 г/м²)) (может использоваться только в качестве обложки)
Если установлен финишер FS-527
Обычная бумага (от 15-15/16 фунтов до 23-15/16 фунтов (60 г/м² - 90 г/м²))
Толстая бумага 1/1+2/3/4 (от 24-3/16 фунтов до 55-5/8 фунтов (91 г/м² - 209 г/м²))
Форматы бумаги:
Если установлен финишер FS-526
от 11×17 до 5-1/2×8-1/2 , 7-1/4 × 10-1/2 , от A3 до A5 , Foolscap* 1, 8K , 16K
Если установлен финишер FS-527
от 11×17 до 8-1/2×11 , от A3 до A5

- С настройками перфорирования может использоваться следующая бумага.
Плотность бумаги:
Если установлены финишер FS-526 и перфоратор РК-516
от 15-15/16 фунтов до 79-13/16 фунтов (60 г/м² - 300 г/м²)
Если установлены финишер FS-526 и устройство Z-фальцевания ZU-606
от 17 фунтов до 23-15/16 фунтов (64 г/м² - 90 г/м²)
Если установлены финишер FS-527 и перфоратор РК-517
от 15-15/16 фунтов до 68-1/8 фунтов (60 г/м² - 256 г/м²)
Форматы бумаги :
Если установлены FS-526 и перфоратор РК-516
Настройка перфорирования "2-отверстия": от 11 × 17  до 5-1/2 × 8-1/2 ,
7-1/4 × 10-1/2 , от A3  до A5 , Foolscap*1, 8K , 16K 
Настройка перфорирования "3-отверстия/4-отверстия": 11 × 17 , 8-1/2 × 11 ,
7-1/4 × 10-1/2 , A3 , B4 , A4 , B5 , 8K , 16K 
Если установлены финишер FS-526 и устройство Z-фальцевания ZU-606
Настройка перфорирования "2-отверстия": от 11 × 17 , до 5-1/2 × 8-1/2 ,
7-1/4 × 10-1/2 , от A3  до A5 , Foolscap*2, 16K 
Настройка перфорирования "3-отверстия": 11 × 17 , 8-1/2 × 11 
Настройка перфорирования "4-отверстия": от A3  до A4 , 8K , 16K 
Если установлены финишер FS-527 и перфоратор РК-517
Настройка перфорирования "2-отверстия": от 11 × 17 , до 8-1/2 × 11 
Настройка перфорирования "3-отверстия": 11 × 17 , 8-1/2 × 11 
Настройка перфорирования "4-отверстия": от A3 , до A4 , B5 
*1 Имеется шесть форматов Foolscap: 8-1/2 × 13-1/2 , 8-1/2 × 13 , 8-1/4 × 13 ,
8-1/8 × 13-1/4 , 220 × 330 мм  и 8 × 13 . Можно выбрать любой из этих форматов.
Подробную информацию можно получить у представителя сервисной службы.
*2 Имеется четыре формата Foolscap: 8-1/2 × 13 , 8-1/4 × 13 , 8-1/8 × 13-1/4  и 8 × 13 .

Количество перфорационных отверстий может различаться в зависимости от страны (региона), в котором эксплуатируется аппарат. Подробную информацию можно получить у представителя сервисной службы.



Справка

Подробнее, см. главу 5 в [Руководство пользователя - Операции копирования].

3.10 Копирование на конвертах

Лоток ручной подачи

При копировании на конверты используйте лоток ручной подачи.

При копировании на конверты крайне важное значение имеет ориентация документа и бумаги.

- 1 Правильно расположите оригинал и бумагу.

Оригинал



Конверт

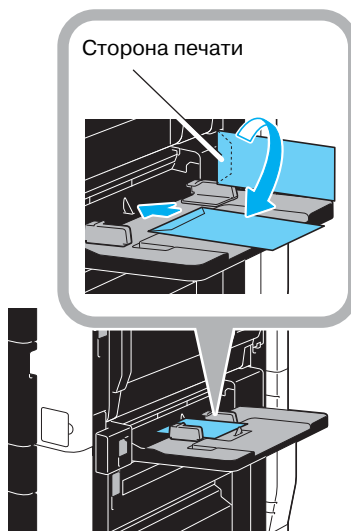

→ Загрузите бумагу стороной печати вниз.

2 Задайте тип и формат бумаги.

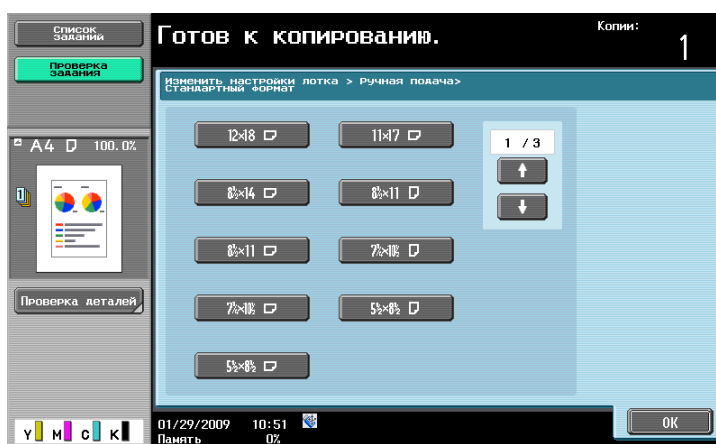
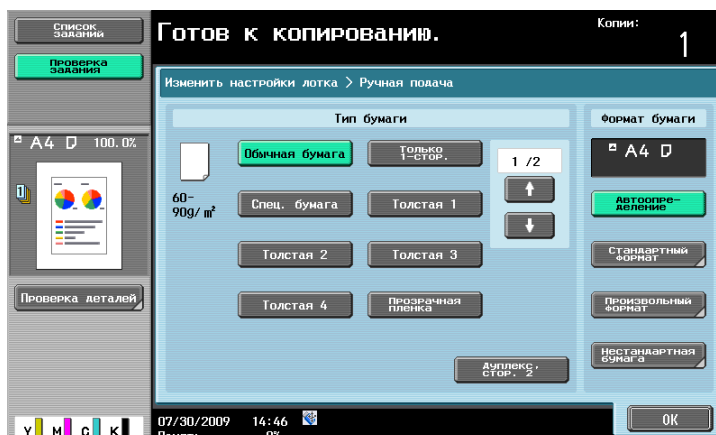

→ При загрузке конвертов выберите настройку типа бумаги [Конверты]. Выберите формат, соответствующий формату загруженного конверта.

Справка

Подробнее, см. главу 5 и главу 8 в [Руководство пользователя - Операции копирования].

3.11 Быстрый вызов часто используемых функций

Регистрация/вызов программ

Эта функция позволяет регистрировать часто используемые функции в качестве программы копирования. Зарегистрированную программу копирования можно легко вызывать из памяти и использовать.

Регистрация программы

Прежде всего, задайте функции, подлежащие регистрации в качестве программы.

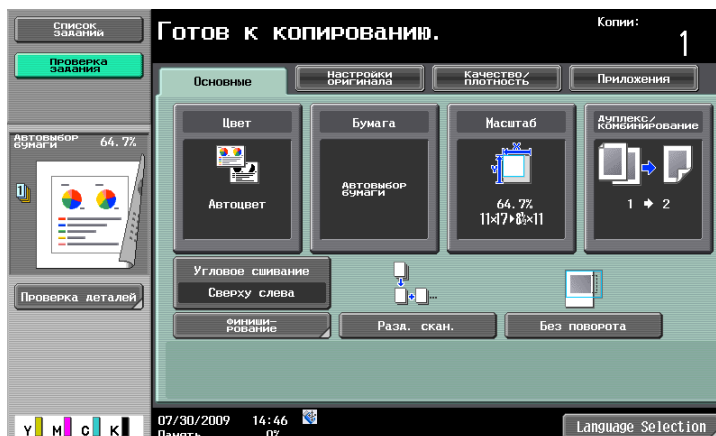

Память Режимов

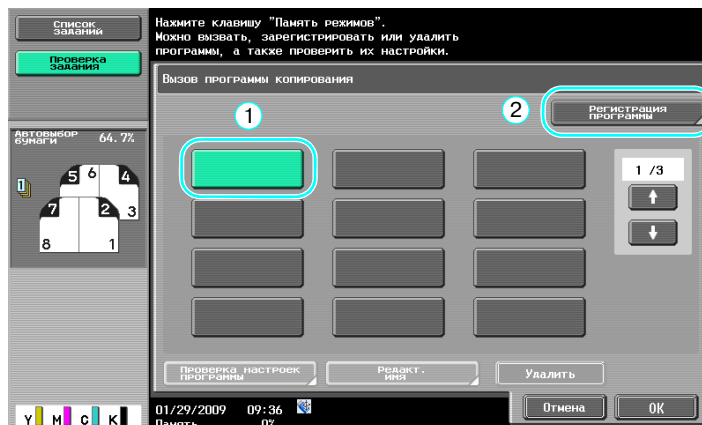
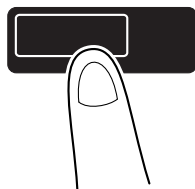

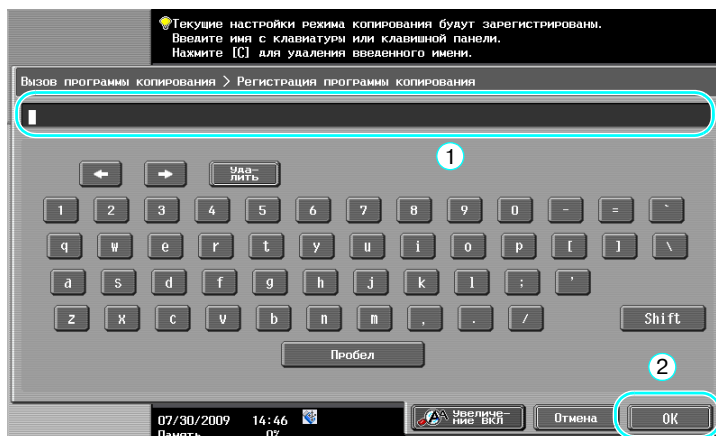

Ссылка

- В общей сложности можно зарегистрировать до 30 программ копирования.

Вызов программы

Память Режимов

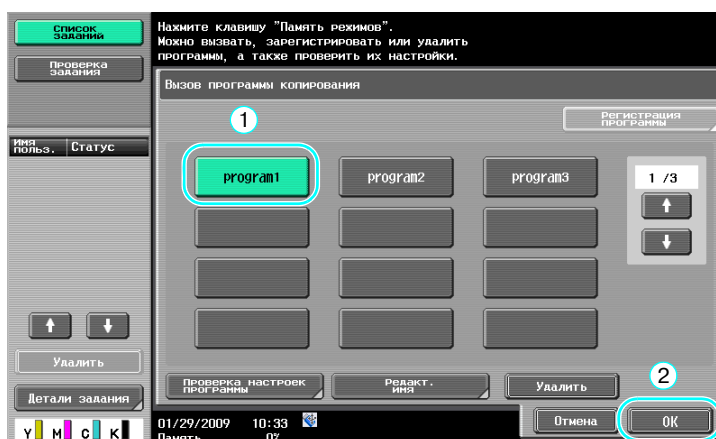
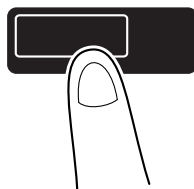

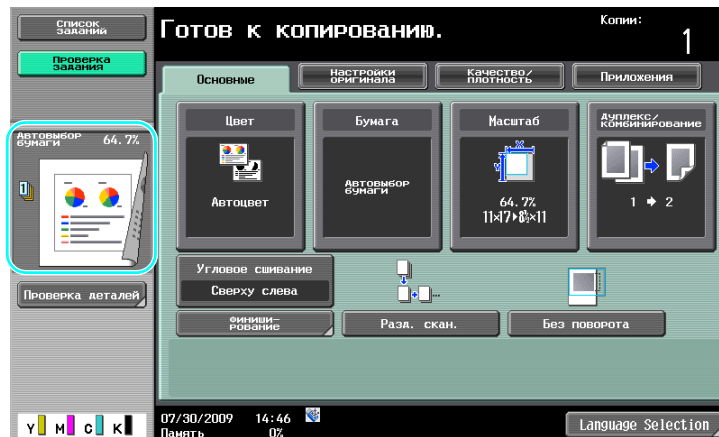

Справка

Подробнее, см. главу 4 в [Руководство пользователя - Операции копирования].

Клавиши быстрого доступа/Быстрые настройки

Для часто используемых функций можно создать клавиши быстрого доступа или клавиши быстрой настройки в окне основных настроек. В общей сложности можно создать две клавиши быстрого доступа, а также до четырех клавишей быстрой настройки.

Утилиты/Счетчик

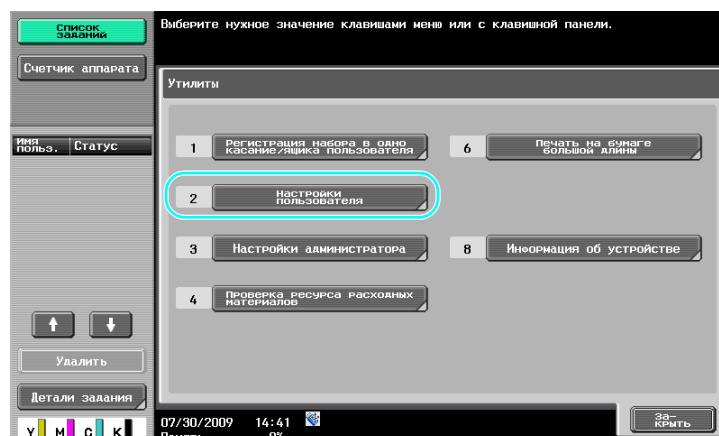
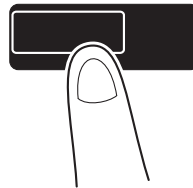

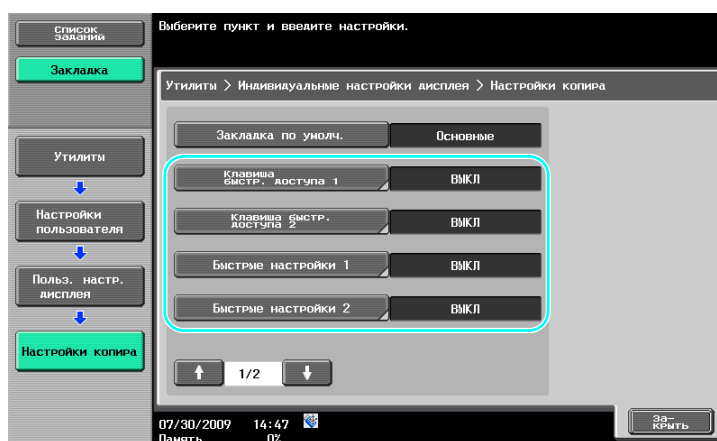
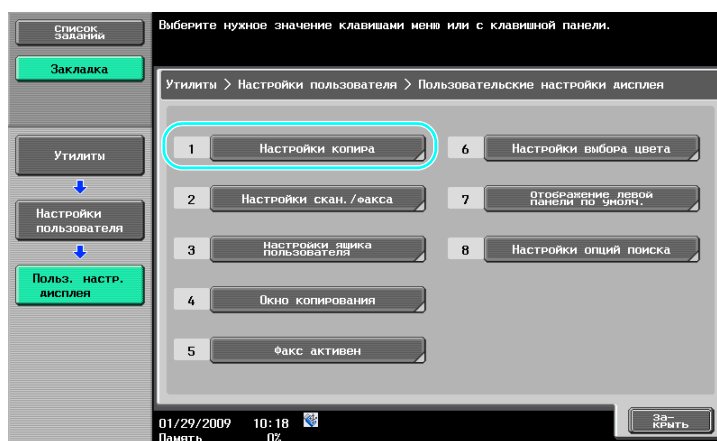
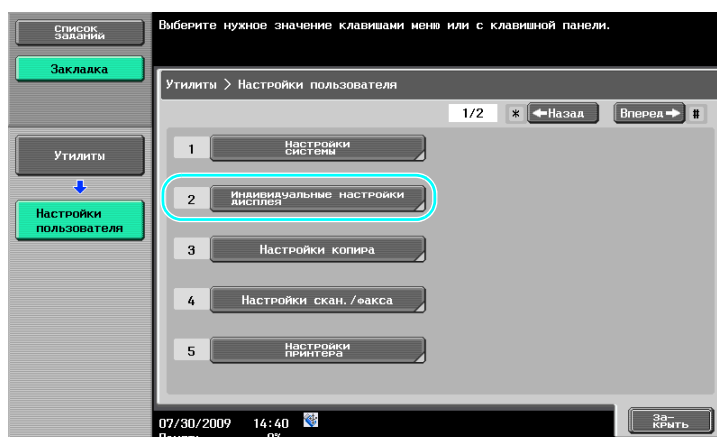

Для клавиши быстрого доступа

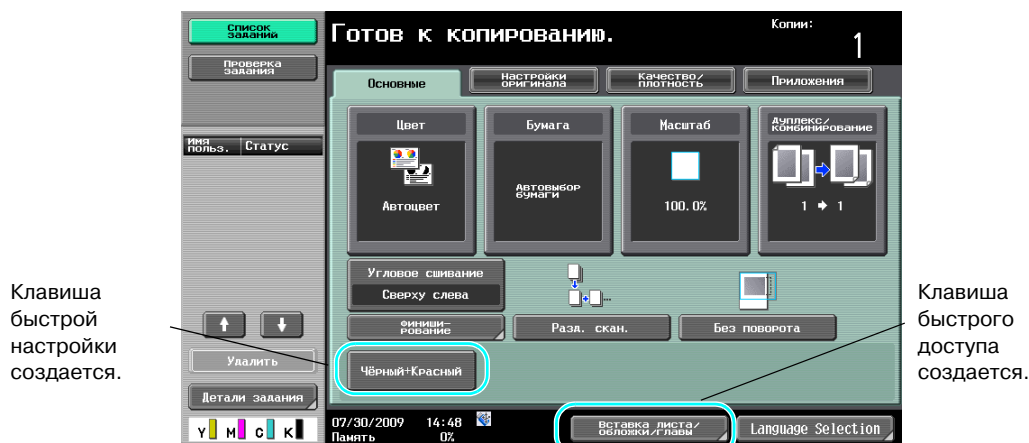
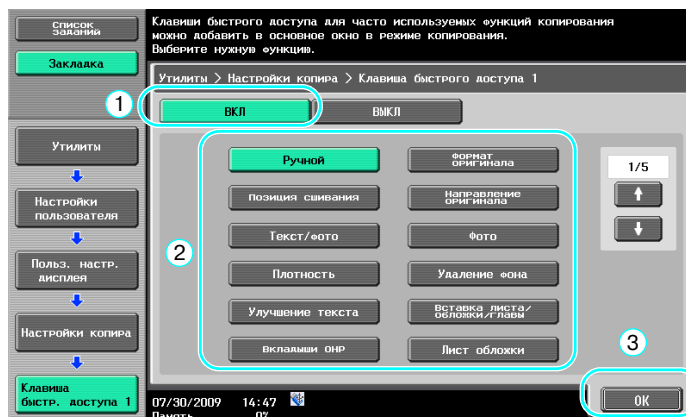

Ссылка

- На аппаратах, оснащенных контроллером изображения IC-412 v1.1 (дополнительное оборудование), можно задать только одну клавишу быстрого доступа.
- Если заданы две клавиши быстрого доступа клавиша [Language Selection] (Выбор языка) отсутствует.

Справка

Подробнее, см. главу 6 в [Руководство пользователя - Операции копирования].

3.12 Проверка копий

Пробная Копия

Перед печатью большого количества копий можно создать одну пробную копию или изображение для предварительной проверки качества. Это позволяет обнаружить и исправить ошибки копирования до того, как будет отпечатано большое количество копий.

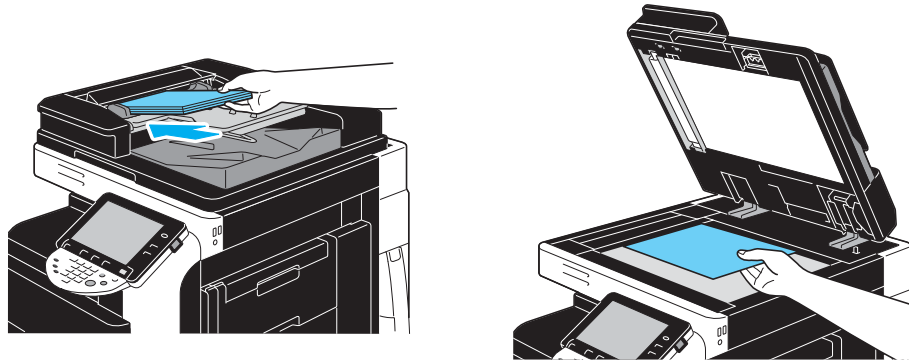

Выберите требуемые настройки копирования.



Пробная Копия

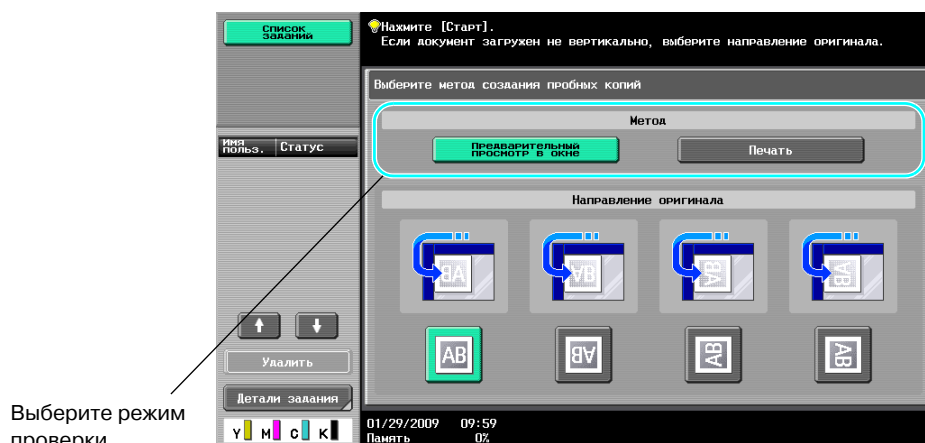
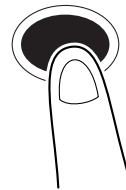

Выберите режим проверки.



Старт

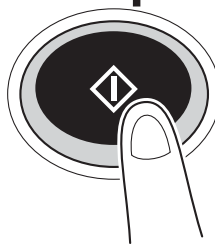

Проверка путем печати пробной копии

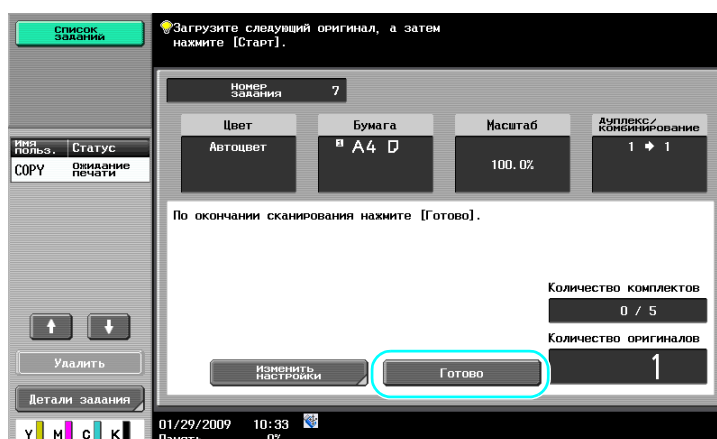

Старт

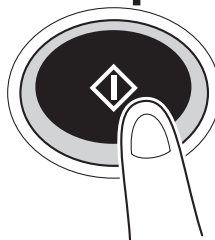

Печатается одна пробная копия.
Проверьте пробную копию.

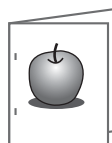

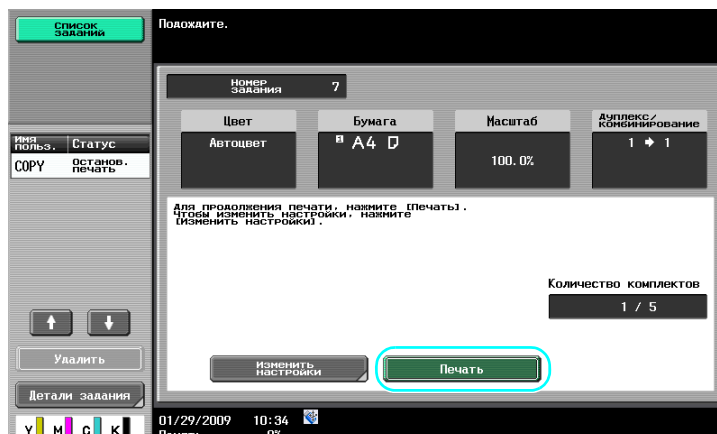

Ссылка

- При печати нескольких комплектов копий документа можно предварительно отпечатать пробный комплект с целью проверки настроек.
- Чтобы изменить заданные настройки после проверки пробной копии нажмите [Изменить настройки] и внесите необходимые изменения в настройки.
- Если документ загружен в АПД, печать пробной копии начинается без предварительного вывода окна подтверждения завершения сканирования документа.

Проверка путем просмотра изображения

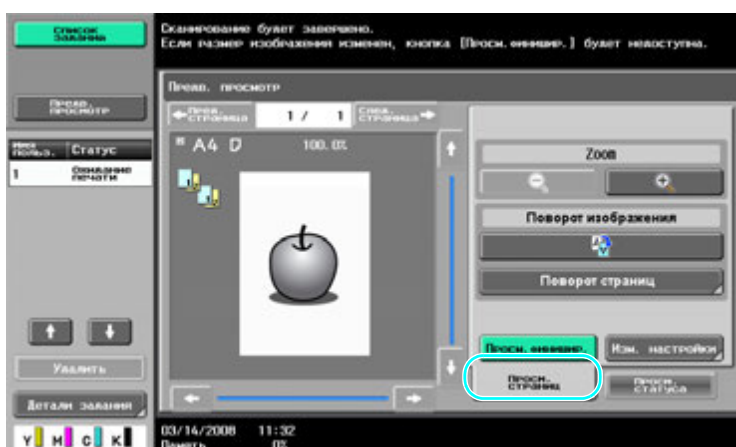
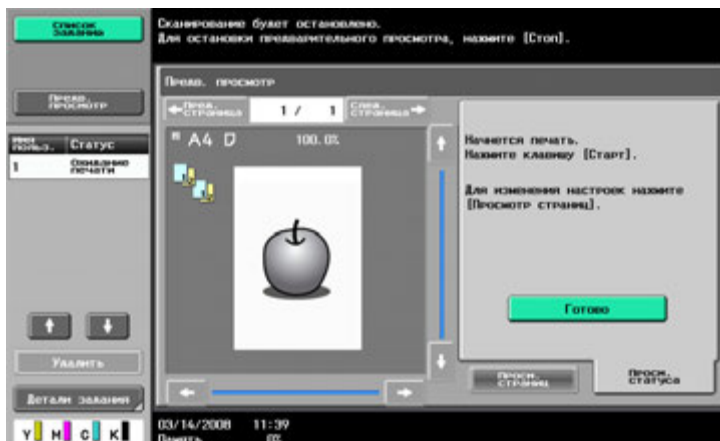

Ссылка

- Чтобы изменить заданные настройки после проверки изображения нажмите [Просм. страниц] и внесите необходимые изменения в настройки.

Справка

Подробнее, см. главу 4 в [Руководство пользователя - Операции копирования].

3.13 Проверка количества печатных копий

Счетчик аппарата

Эта функция позволяет проверить общее количество печатных копий и количество отдельных видов копий, например, чёрно-белых копий, для различных функций.

Утилиты/Счетчик

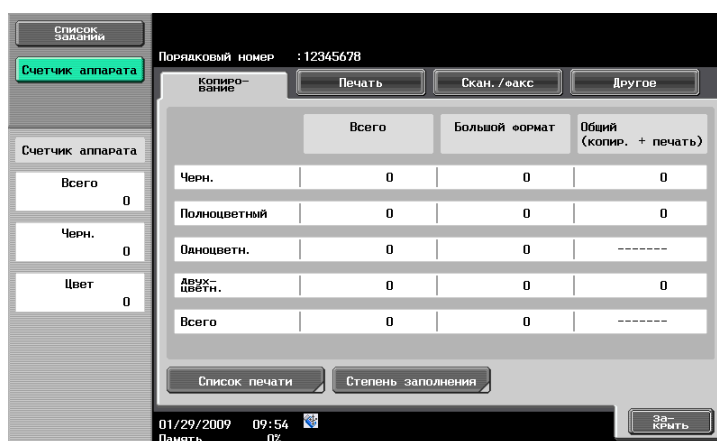
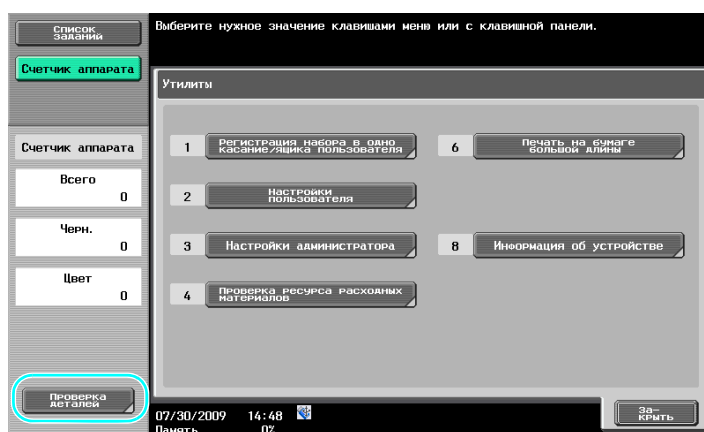
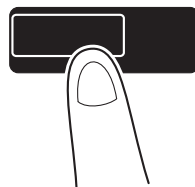

С помощью закладки "Копирование" можно просматривать следующую информацию.

| | Всего | Большой формат | Общий (копир. + печать) |
|--------------|-------|----------------|-------------------------|
| Черн. | 0 | 0 | 0 |
| Полноцветный | 0 | 0 | 0 |
| Одноцветн. | 0 | 0 | ----- |
| Двухцветн. | 0 | 0 | 0 |
| Всего | 0 | 0 | ----- |

Общее: Показывает общее количество страниц, отпечатанных с использованием настроек "Чёрн.", "Полноцветный", "Одноцветн.", "Двухцветн.", а также общее количество копий для всех настроек цвета.

Большой формат: Показывает общее количество страниц, отпечатанных на бумаге большого формата с использованием настроек "Чёрн.", "Полноцветный", "Одноцветн.", "Двухцветн.", а также общее количество копий для всех настроек цвета.

Общее (копирование и печать): Показывает общее количество страниц, скопированных и отпечатанных с использованием настроек "Чёрн.", "Полноцветный" и "Двухцветн.".

Ссылка

- Для печати списка нажмите [Список печати].
- Для просмотра количества использованного тонера нажмите [Степень заполнения].



Справка

Подробнее, см. главу 8 в [Руководство пользователя - Операции копирования].

3.14 Уменьшение энергопотребления

Данный аппарат имеет два режима энергосбережения, предназначенные для экономии электроэнергии, а также функцию недельного таймера, которая позволяет ограничить использование аппарата путем программирования дней и периодов времени, когда аппарат не должен использоваться.

Настройки этих функций доступны в режиме администратора.

Режим энергосбережения и режим ожидания

Если в течение заданного периода времени на аппарате не выполняются никакие операции, аппарат автоматически переходит в режим низкого энергопотребления. Если в течение 15 минут после этого не выполняются никакие операции, сенсорная панель выключается, а аппарат переходит в режим энергосбережения. Если в течение 30 минут не выполняются никакие операции, аппарат переходит в режим ожидания, в котором потребляется значительно меньше электроэнергии (заводская настройка).

Справка

Подробнее, см. главу 4 в [Руководство пользователя - Операции копирования].

Ручной переход в режим энергосбережения

Вместо того, чтобы ждать, когда истечет заданное время, можно самостоятельно настроить аппарат на переход в режим энергосбережения с целью экономии электроэнергии. В качестве настройки по умолчанию задан переход в режим низкого энергопотребления при нажатии клавиши [Энергосбережение].

Энергосбережение

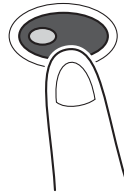

Недельный таймер

Аппарат может автоматически переключаться в режим ожидания в соответствии с графиком использования аппарата, определенным администратором, или в соответствии с заданными ограничениями на использование аппарата. Кроме этого, можно задать время включения и выключения аппарата отдельно для каждого дня недели, а также запрограммировать определенные даты, как рабочие дни.

Справка

Подробнее, см. главу 7 в [Руководство пользователя - Операции копирования].

Копирование при активной функции недельного таймера

При необходимости использования машины можно временно отменить, ограничения, установленные недельным таймером. Чтобы отменить ограничения, следует прежде всего ввести рабочее время. Пароль для использования аппарата в нерабочее время задается в режиме администратора.

Энергосбережение

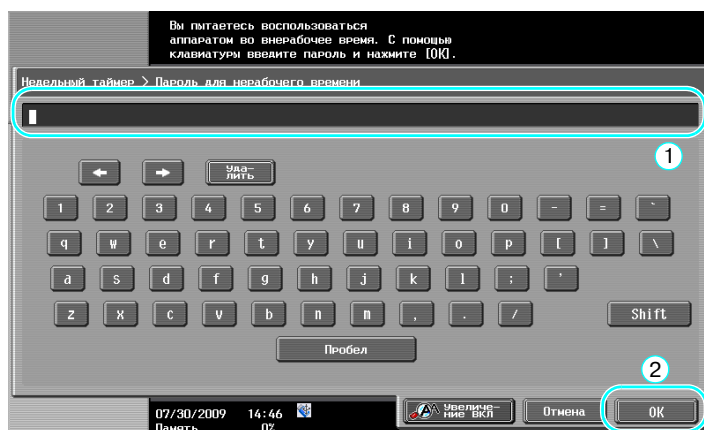

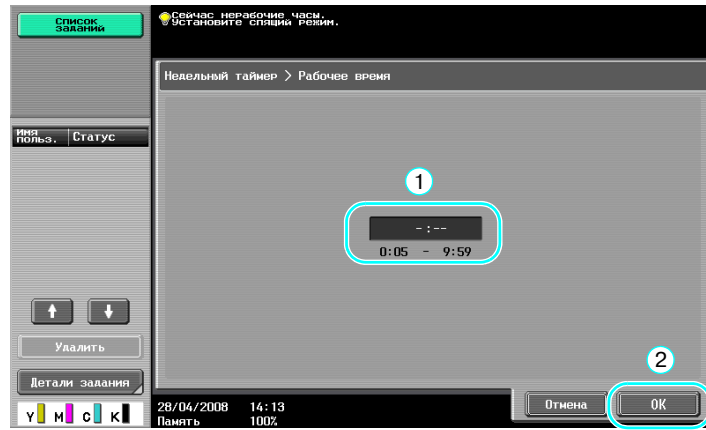

4

Используемые операции печати



копиры • принтеры • мфу

доставка • сервис • гарантия

info@km-shop.ru

(495) 646-04-26

www.km-shop.ru

4 Используемые операции печати

4.1 Выбор бумаги

Ориентация оригинала

Выберите "Портретная" или "Альбомная" в качестве ориентации для печати на бумаге.



Портретная



Альбомная

Драйверы PCL/PS/XPS: закладка "Basic"

Драйвер Macintosh OS X: Page Attributes



Справка

Подробнее, см. главы 9 и 10 в [Руководство пользователя - Операции печати].

Формат оригинала и формат бумаги

Выберите формат бумаги документа и формат бумаги для печати.

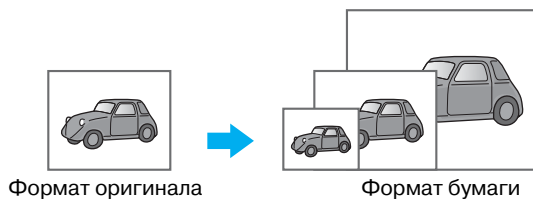

Драйверы PCL/PS/XPS: закладка "Basic"

Драйвер Macintosh OS X: Page Attributes



Справка

Подробнее, см. главы 9 и 10 в [Руководство пользователя - Операции печати].

Масштаб

Выберите коэффициент увеличения или уменьшения.

Оригинал автоматически увеличивается или уменьшается до формата, заданного в этом разделе, если он отличается от настроек "Формат оригинала" и "Масштаб" установлен на "Авто".

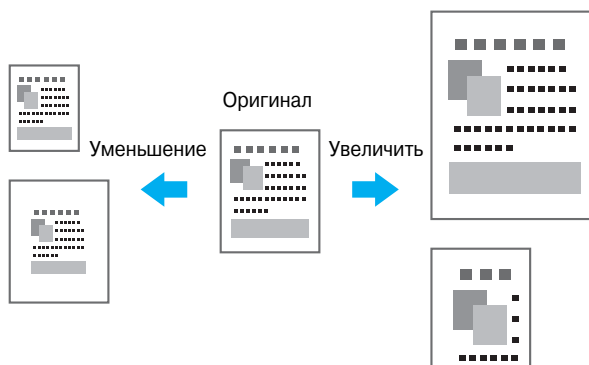

Драйверы PCL/PS/XPS: закладка "Basic"

Драйвер Macintosh OS X: Page Attributes

Ссылка

- Драйвер Windows PCL также имеет функцию "Поддержка тонкой линии", предотвращающую размывание тонких линий при печати в уменьшенном формате. (Закладка "Other")



Справка

Подробнее, см. главы 9 и 10 в [Руководство пользователя - Операции печати].

Лоток для бумаги (Тип бумаги)

Выберите лоток, в который загружена бумага для печати. Если в лотки загружена бумага различного типа, требуемый тип бумаги можно задать, выбрав другой лоток.

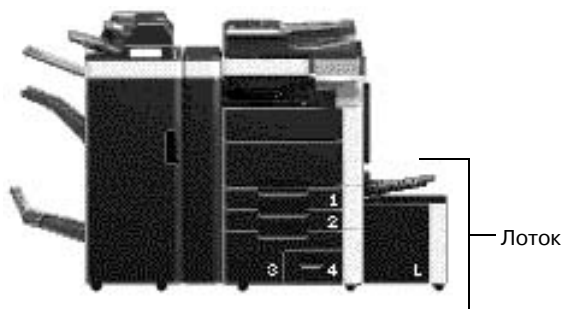

Драйверы PCL/PS/XPS: закладка "Basic"

Macintosh OS X driver: Paper Tray/Output Tray



Справка

Подробнее, см. главы 9 и 10 в [Руководство пользователя - Операции печати].

Копирование и разбивка комплектов/смещение

При печати нескольких копий выберите функцию "Разбивка комплектов", чтобы каждая копия печаталась в виде полного комплекта (1, 2, 3, ..., 1, 2, 3, ...).

Кроме этого, если выбрана функция "Смещение", каждый комплект копий выводится со смещением вперед или назад.

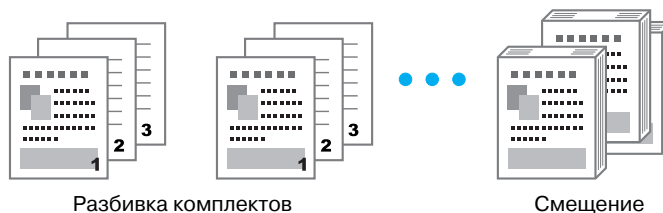

Драйверы PCL/PS/XPS: закладка "Basic"

Драйвер Macintosh OS X: Output Method

Ссылка

- Функция "Смещение" доступна только для финишеров, допускающих смещение страниц.



Справка

Подробнее, см. главы 9 и 10 в [Руководство пользователя - Операции печати].

4.2 Управление печатью и ограничения

Защищенная печать

Эта функция позволяет задавать пароль для документа.

Эта функция используется при печати конфиденциальных документов, так как документ невозможно открыть без ввода пароля с панели управления аппарата.

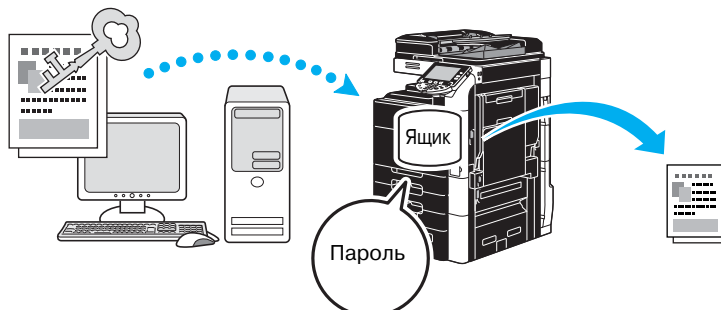

Драйверы PCL/PS/XPS: закладка "Basic"

Драйвер Macintosh OS X: Output Method

Справка

Подробнее, см. главы 9 и 10 в [Руководство пользователя - Операции печати].

Сохранение в ящике пользователя

Документ можно сохранить в предварительно заданном ящике пользователя.

Так как сохраненные в ящике пользователя данные можно печатать по мере необходимости, эта функция может использоваться для систематизации документов в общих и личных ящиках пользователя (в зависимости от содержания документа).

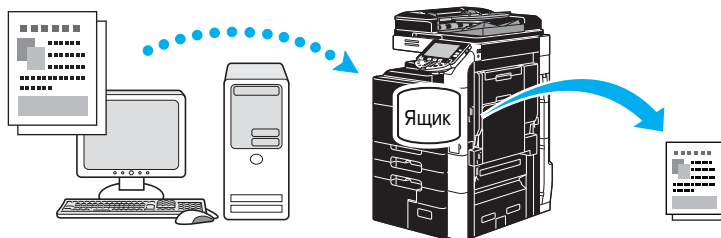

Драйверы PCL/PS/XPS: закладка "Basic"

Драйвер Macintosh OS X: Output Method

Справка

Подробнее, см. главы 9 и 10 в [Руководство пользователя - Операции печати].

Пробная печать

Перед печатью большого количества копий можно отпечатать одну пробную копию для проверки качества печати.

Это позволит избежать ошибок печати в большом количестве копий.



Драйверы PCL/PS/XPS: закладка "Basic"

Драйвер Macintosh OS X: Output Method

Справка

Подробнее, см. главы 9 и 10 в [Руководство пользователя - Операции печати].

Идентификация пользователя/отслеживание учетной записи

Если на аппарате заданы настройки идентификации пользователя или отслеживания учетной записи, регистрация пользователя или учетной записи в драйвере принтера позволит аппарату следить за тем, отправляется ли задание на печать зарегистрированным пользователем или с зарегистрированной учетной записи.

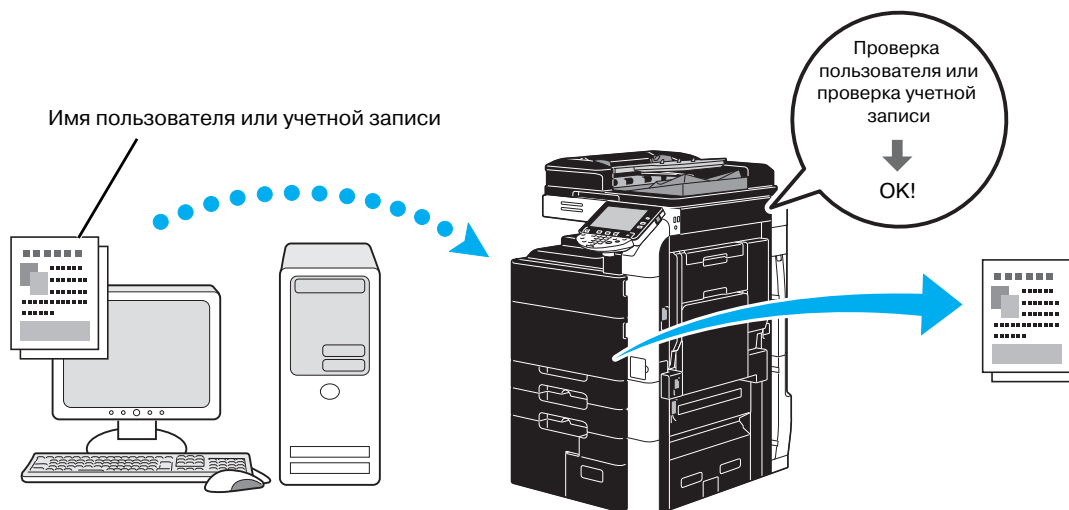

Драйверы PCL/PS/XPS: закладка "Basic"

Драйвер Macintosh OS X: Output Method

Справка

Подробнее, см. главы 9 и 10 в [Руководство пользователя - Операции печати].

ID и печать

Если функция идентификации пользователя активизирована, то для печати задания, сохраненного в созданном на аппарате ящике пользователя "ID и печать", пользователь должен ввести имя пользователя и пароль.

Так как процесс печати запускается только после завершения идентификации пользователя (ввод пароля с панели управления аппарата), эта функция может использоваться для печати документов с высокой степенью конфиденциальности.

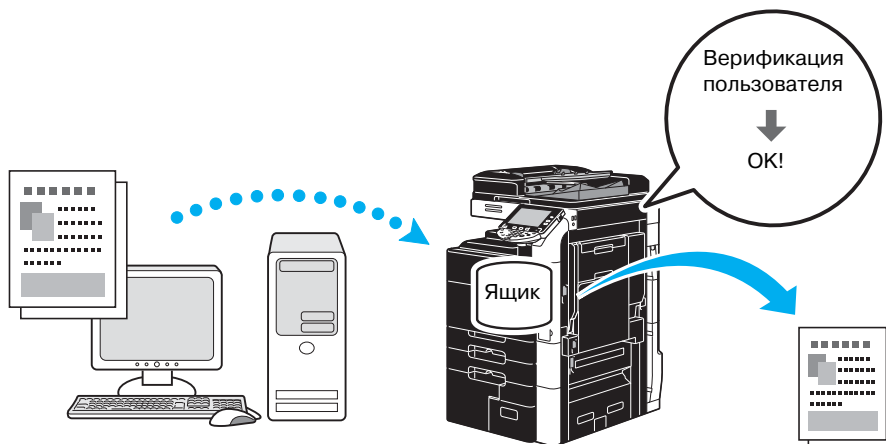

Драйверы PCL/PS/XPS: закладка "Basic"

Драйвер Macintosh OS X: Output Method

Справка

Подробнее, см. главы 9 и 10 в [Руководство пользователя - Операции печати].

4.3 Сокращение расхода бумаги при печати

Комбинирование

Функция печати "N на 1" позволяет сократить количество используемой для печати многостраничного документа бумаги и отпечатать его на одном листе, что способствует значительной экономии бумаги.

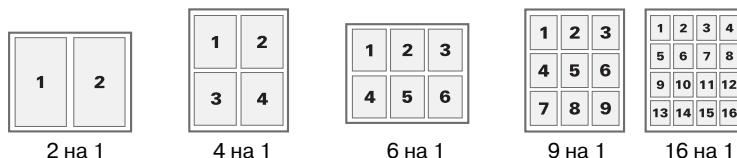

Драйверы PCL/PS/XPS: закладка "Layout"



Справка

Подробнее, см. главу 9 в [Руководство пользователя - Операции печати].

Двусторонняя печать/печать брошюр

Страницы документа можно отпечатать на обеих сторонах бумаги или скомпоновать в виде брошюры (печать разворота и сшивание по центральной линии).

Эта функция используется при сшивании многостраничного документа.

Двусторонняя печать

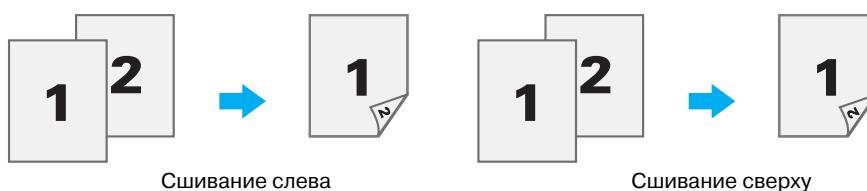

Печать брошюр

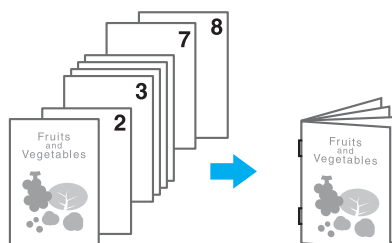

Драйверы PCL/PS/XPS: закладка "Layout"

Драйвер Macintosh OS X: Layout/Finish

Ссылка

- Кроме этого, с помощью функции "Глава" можно задать, какая страница документа будет печататься на лицевой стороне бумаги при печати двусторонних копий или брошюр.
- Функция "Пропуск пустой страницы", позволяющая не печатать пустые страницы при печати с помощью драйвера Windows PCL/XPS, способствует сокращению расхода бумаги.



Справка

Подробнее, см. главы 9 и 10 в [Руководство пользователя - Операции печати].

4.4 Регулировка позиции печати

Направление сшивания и поля для подшивки

Эта функция позволяет задать позицию сшивания документов. Драйверы Windows PCL/PS/XPS позволяют также регулировать ширину полей страницы.

Кроме этого, можно отрегулировать поля для подшивки.

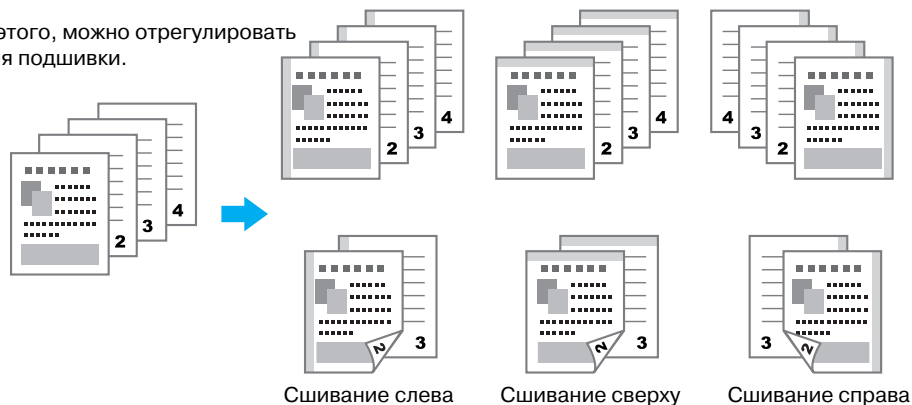

Драйверы PCL/PS/XPS: закладка "Layout"

Драйвер Macintosh OS X: Layout/Finish

Справка

Подробнее, см. главы 9 и 10 в [Руководство пользователя - Операции печати].

Смещение изображения

Изображение в целом можно сместить вправо или влево путем регулировки левого и правого полей.

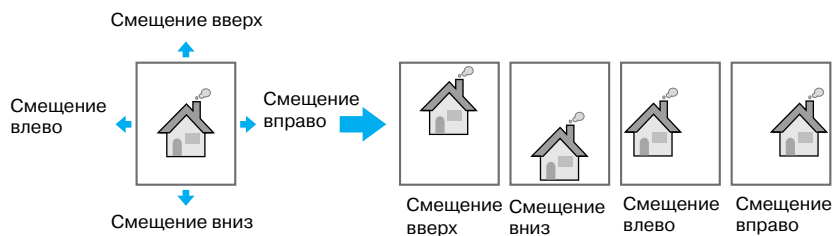

Драйверы PCL/PS/XPS: закладка "Layout"

Драйвер Macintosh OS X: Layout/Finish

Справка

Подробнее, см. главы 9 и 10 в [Руководство пользователя - Операции печати].

4.5 Финиширование

Сшивание и перфорирование

Эти функции позволяют сшивать документы скрепками или перфорировать в них отверстия.

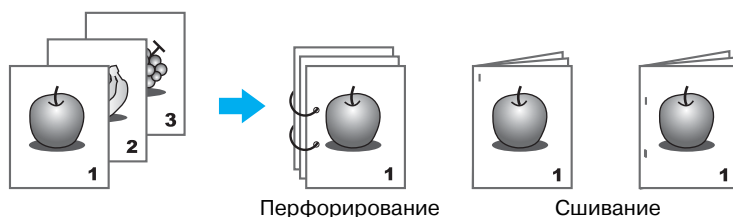

Драйверы PCL/PS/XPS: закладка "Finish"

Драйвер Macintosh OS X: Layout/Finish

Ссылка

- Настройки сшивания доступны только, если аппарат оснащен финишером (дополнительное оборудование).
- Для использования настроек перфорирования требуется установка финишера и перфоратора либо финишера FS-526 и устройства Z-фальцевания ZU-606.
- Выбрав выходной лоток, можно задать получателя готовых копий.
- С помощью настройки "Расположение бумаги" определите, что будет иметь приоритет при выборе способа регулировки позиции сшивания - качество готовых копий или производительность.



Справка

Подробнее, см. главы 9 и 10 в [Руководство пользователя - Операции печати].

Сшивание по центру и фальцевание

Выберите, будет ли готовый документ сфальцован пополам или втрое, сфальцован пополам и сшит, сфальцован пополам и одна из сторон сфальцована внутрь.

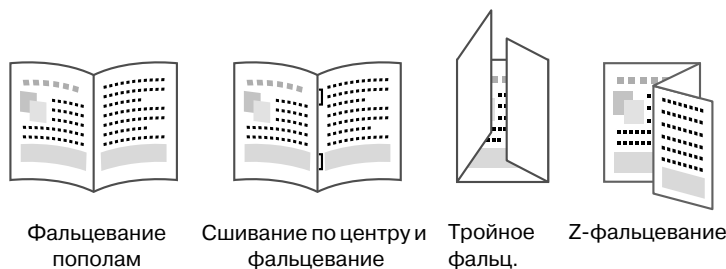

Драйверы PCL/PS/XPS: закладка "Finish"

Драйвер Macintosh OS X: Layout/Finish

Ссылка

- Настройки "Фальцевание" и "Сшивание по центру и фальцевание" доступны только, если аппарат оснащен финишером и устройством изготовления брошюр (дополнительное оборудование).
- Для использования настроек функции "Тройное фальц." требуются финишер FS-526 и устройство изготовления брошюр SD-508.
- Настройка "Z-фальцевание" доступна, только если установлены устройство Z-фальцевания ZU-606 и финишер FS-526. Для использования настройки Z-фальцевания задайте в приложении или драйвере принтера значение настройки "Формат бумаги", указанное в настройке (Z-фальцевание (A3, B4, 11×17, 8K) /Z-фальцевание (8-1/2×14)), выбранной из выпадающего списка.

**Справка**

Подробнее, см. главы 9 и 10 в [Руководство пользователя - Операции печати].

4.6 Добавление другой бумаги

Режим обложки

Передняя и задняя обложки могут печататься на другой бумаге.

Выберите, откуда должна подаваться бумага для обложек - из лотка для бумаги или из лотка вкладочного устройства PI-505.

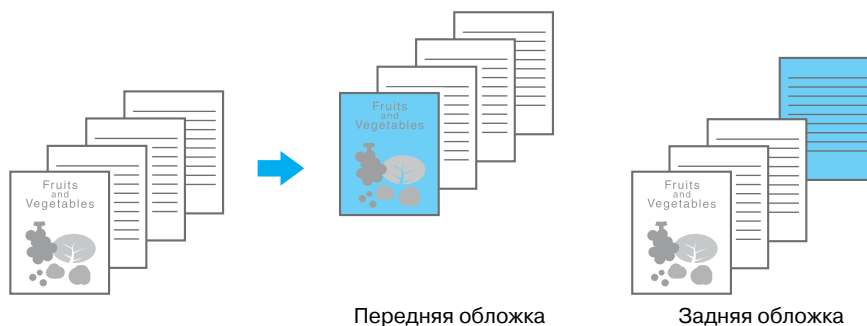

Драйверы PCL/PS/XPS: закладка "Cover Mode"

Драйвер OS X: Cover Mode/Transparency Interleave



Справка

Подробнее, см. главы 9 и 10 в [Руководство пользователя - Операции печати].

Вкладыши между листами пленки

При печати на пленке ОНР между листами пленки можно дополнительно вкладывать листы бумаги.

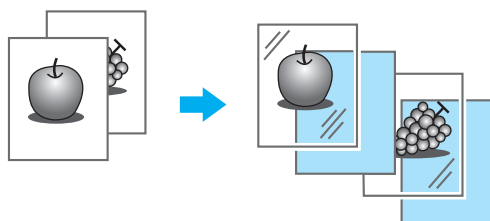

Драйверы PCL/PS/XPS: закладка "Cover Mode"

Драйвер OS X: Cover Mode/Transparency Interleave



Справка

Подробнее, см. главы 9 и 10 в [Руководство пользователя - Операции печати].

Постраничная настройка

Эта функция позволяет выбирать различные способы печати и лотки для бумаги для каждой страницы. Она может использоваться для смены лотка бумаги при печати большого количества страниц.

Страница 1: односторонняя печать на бумаге из лотка 1

Страница 2: односторонняя печать на бумаге из лотка 2

Третий лист: вставка пустого листа из лотка 1

Страницы 3 - 6: двусторонняя печать на бумаге из лотка 1

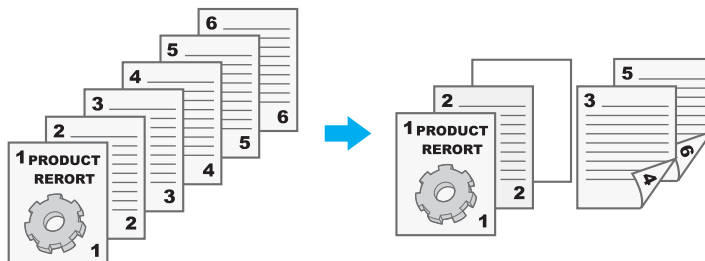

Драйверы PCL/PS/XPS: закладка "Cover Mode"

Драйвер Macintosh OS X: Per Page Setting



Справка

Подробнее, см. главы 9 и 10 в [Руководство пользователя - Операции печати].

4.7 Добавление текста и изображения в процессе печати

Водяные знаки

Эта функция позволяет печатать документы с наложением водяных знаков (текстовые штампы).

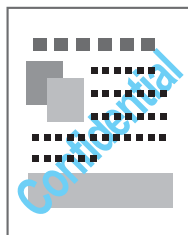

Драйверы PCL/PS/XPS: закладка "Stamp/Composition"

Справка

Подробнее, см. главу 9 в [Руководство пользователя - Операции печати].

Наложение

Эта функция позволяет печатать документы с наложением отдельных слоев данных.



Драйверы PCL/PS/XPS: закладка "Stamp/Composition"

Справка

Подробнее, см. главу 9 в [Руководство пользователя - Операции печати].

Безопасность при копировании

Эта функция позволяет задать специальный растр или пароль для предотвращения несанкционированного копирования. Предусмотрены четыре функции защиты от копирования: "Защита от копирования", "Повторяющийся штамп", "Блокировка копирования" и "Копирование по паролю".

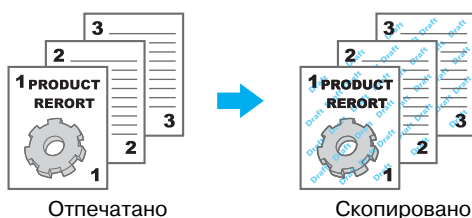

- Для возможности использования функций "Блокировка копирования" и "Копирование по паролю" аппарат должен быть дополнительно оснащен комплектом безопасности SC-507.

Драйверы PCL/PS/XPS: закладка "Stamp/Composition"

Драйвер Macintosh OS X: Stamp/Composition

Справка

Подробнее, см. главы 9 и 10 в [Руководство пользователя - Операции печати].

Дата/время и номер страницы

Эта функция позволяет печатать документы с указанием даты/времени и номеров страниц.

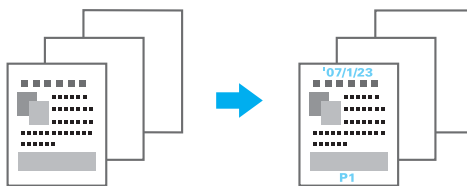

Драйверы PCL/PS/XPS: закладка "Stamp/Composition"

Драйвер Macintosh OS X: Stamp/Composition

Справка

Подробнее, см. главы 9 и 10 в [Руководство пользователя - Операции печати].

Верхний/нижний колонтитул

Эта функция позволяет вставлять информацию, зарегистрированную аппаратом в качестве верхнего/нижнего колонтитула, в документ в процессе печати.

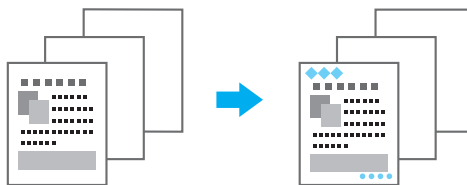

Драйверы PCL/PS/XPS: закладка "Stamp/Composition"

Драйвер Macintosh OS X: Stamp/Composition

Ссылка

- Для использования верхних/нижних колонтитулов следует предварительно зарегистрировать их на аппарате.

Справка

Подробнее, см. главы 9 и 10 в [Руководство пользователя - Операции печати].

4.8 Регулировка качества изображения

Выбор цвета и регулировка качества

Эта функция позволяет печатать документы в серой цветовой гамме или регулировать качество изображения, в том числе тон.

Ссылка

Функция "Улучшение края" позволяет выделять края мелких символов и изображений с целью сделать их более различимыми.

Функция "Экономия тонера" позволяет контролировать плотность печати и управлять расходом тонера.

- Можно задать профиль ICC для драйверов Windows PS и Macintosh OS X.
- Драйвер Windows XPS имеет функцию "Защитный растр", которая задает четкость графических растров.
- Драйвер Windows PCL имеет функцию "Защитный растр", которая задает четкость графических растров, а также функцию "Сжатие изображения", которая задает степень сжатия графического изображения.
- Кроме этого, драйверы Windows PS и Macintosh OS X имеют функцию "Автопрерывание", которая предотвращает возникновение свободного пространства вокруг изображения, и функцию "Наложение чёрного", которая предотвращает возникновение свободного пространства вокруг чёрных символов или рисунков.

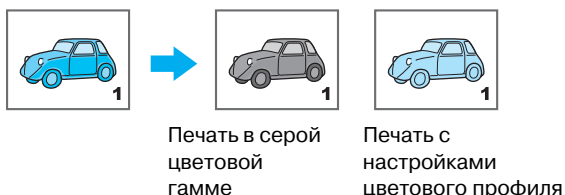

Драйверы PCL/PS/XPS: закладка "Quality"

Драйвер Macintosh OS X: Quality



Справка

Подробнее, см. главы 9 и 10 в [Руководство пользователя - Операции печати].

Настройки цвета

Эта функция позволяет печатать документы с качеством изображения, соответствующим содержанию документа.

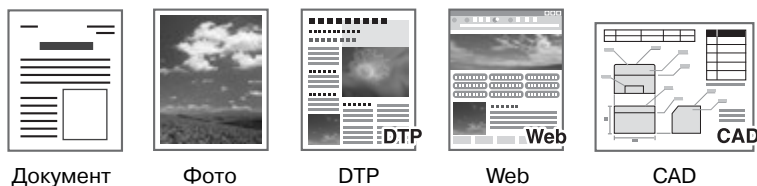

Драйверы PCL/PS/XPS: закладка "Quality"

Драйвер Macintosh OS X: Quality



Справка

Подробнее, см. главы 9 и 10 в [Руководство пользователя - Операции печати].

Режим гляцевания

Эта функция позволяет печатать документы с глянцевым эффектом.

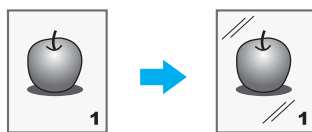

Драйверы PCL/PS/XPS: закладка "Quality"

Драйвер Macintosh OS X: Quality



Справка

Подробнее, см. главы 9 и 10 в [Руководство пользователя - Операции печати].

4.9 Использование шрифтов принтера

Настройки шрифта

Эта функция позволяет печатать документы с заменой шрифтов TrueType на шрифты принтера.

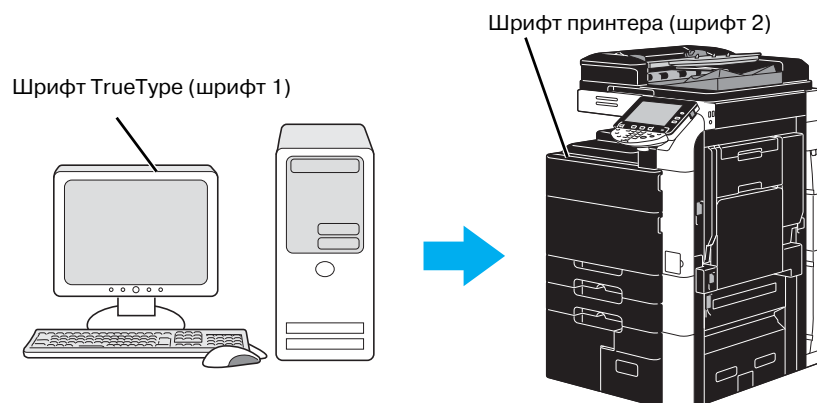

Драйверы Windows PCL/PS: закладка "Quality"

Ссылка

- При использовании шрифтов принтера время печати сокращается, однако при этом изображение на экране и результаты печати могут отличаться друг от друга.
- "Настройки шрифта" задаются с помощью драйвера Windows PCL или PS.



Справка

Подробнее, см. главу 9 в [Руководство пользователя - Операции печати].

4.10 Конфигурирование простого в использовании драйвера принтера

My Tab (Моя закладка)

Вы можете создать закладку "My Tab", которая позволит Вам регистрировать часто используемые настройки драйвера принтера под одной закладкой, а также индивидуально конфигурировать данные, отображаемые под этой закладкой. С помощью закладки "My Tab" можно изменять настройки часто используемых функций в одном окне.

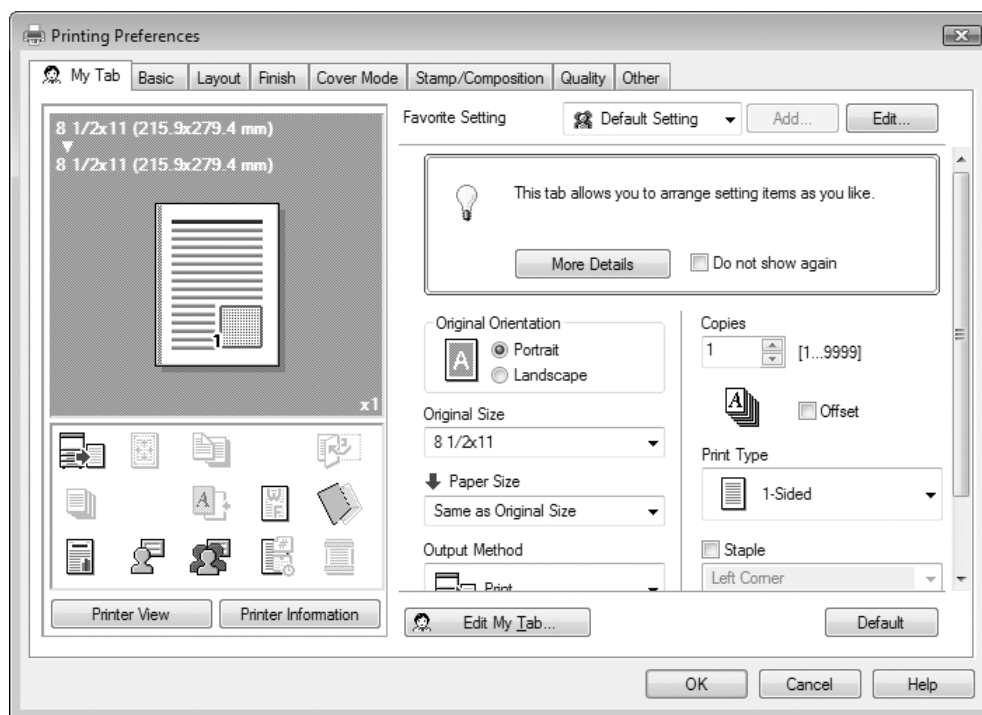

Драйверы PCL/PS/XPS: закладка "My Tab"

Справка

Подробнее, см. главу 9 в [Руководство пользователя - Операции печати].

5

Используемые операции с факсом



копиры • принтеры • мфу

доставка • сервис • гарантия

info@km-shop.ru

(495) 646-04-26

www.km-shop.ru

5 Используемые операции с факсом

5.1 Регистрация часто используемых номеров факса

Эта функция позволяет регистрировать часто используемых получателей.

При этом можно регистрировать получателей в адресной книге или в группе.

Получатели из адресной книги

При регистрации часто используемого получателя в адресной книге в дальнейшем его можно легко вызвать нажатием клавиши адресной книги.

Переход в окно регистрации получателей

Утилиты/Счетчик

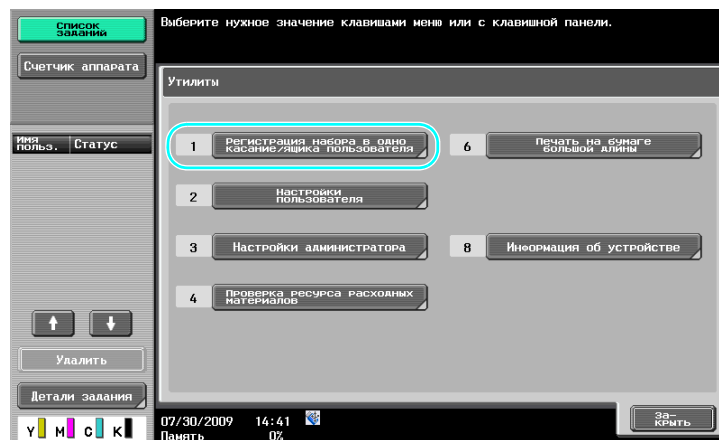
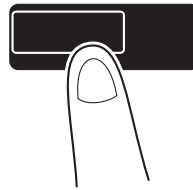

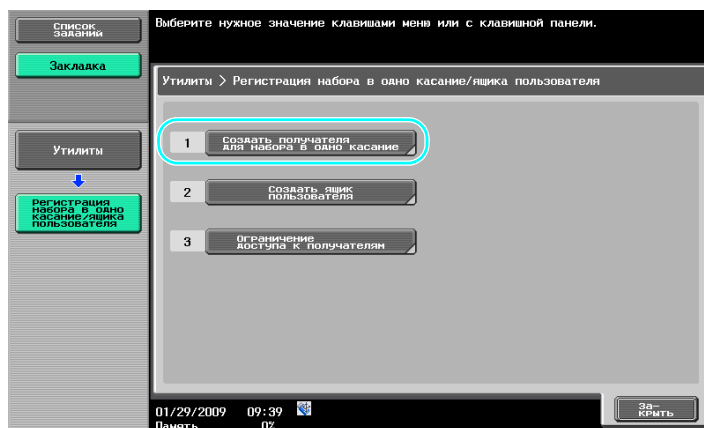

Окно регистрации получателя

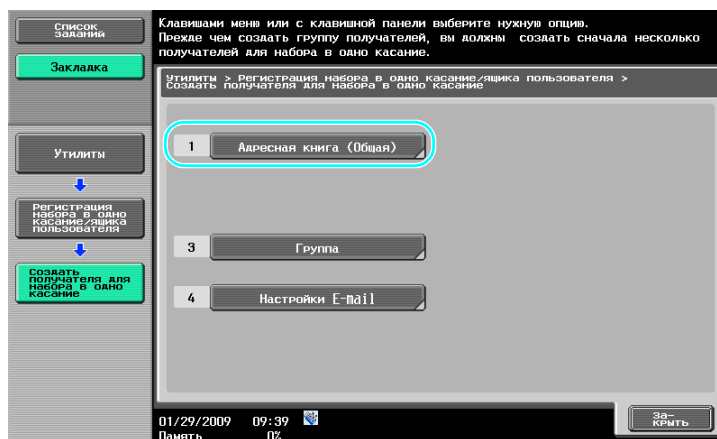

Регистрация номера факса

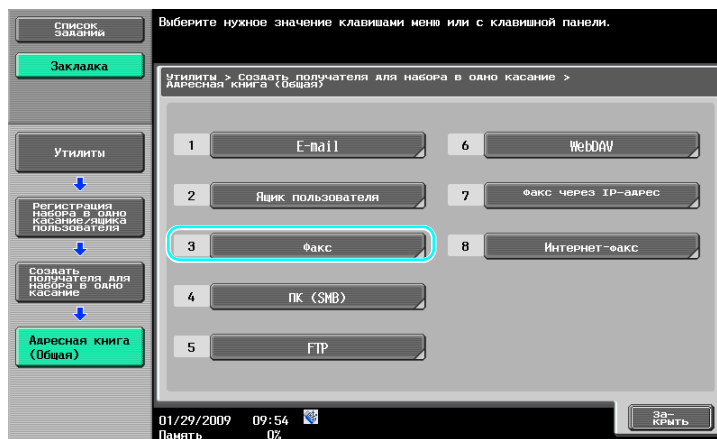

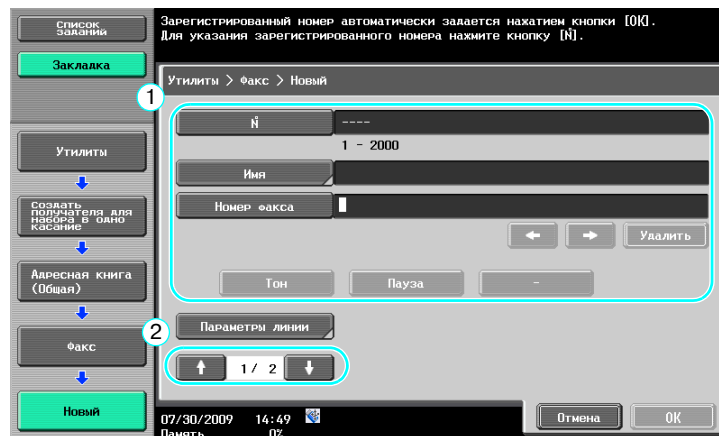

- №: Введите регистрируемый номер с клавишной панели.
- Имя: Задайте имя для регистрируемого номера факса.
- Номер факса: Введите регистрируемый номер факса с клавишной панели.
- Индекс: Выберите индексные символы для систематизации номером факса. С помощью соответствующих индексных символов, выбранных для зарегистрированного имени, можно легко найти номер факса.
- Значок: Если на аппарате активизирована функция i-Option LK-101 v2, выберите соответствующий значок.

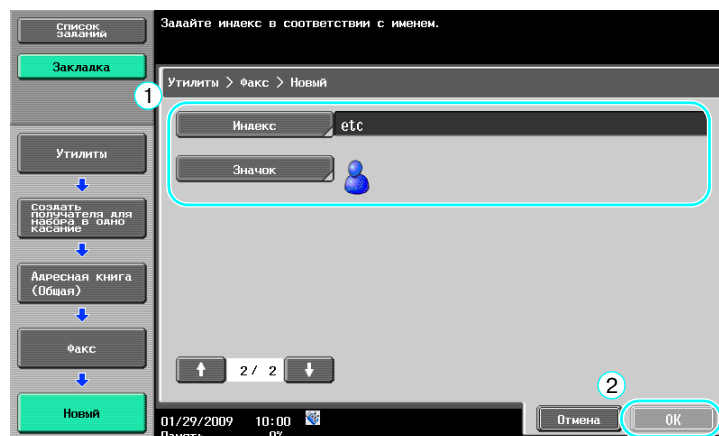

Справка

Подробнее, см. главу 9 в [Руководство пользователя - Операции сетевого сканирования/с факсом/с сетевым факсом].

Групповой получатель

Эта функция позволяет регистрировать нескольких получателей как группу.

Получатели, которые могут быть зарегистрированы как групповые получатели, должны быть также зарегистрированы в адресной книге.

Для регистрации группового получателя необходимо предварительно зарегистрировать отдельных получателей в адресной книге.

→ В окне "Создать получателя для набора в одно касание" нажмите [Группа].

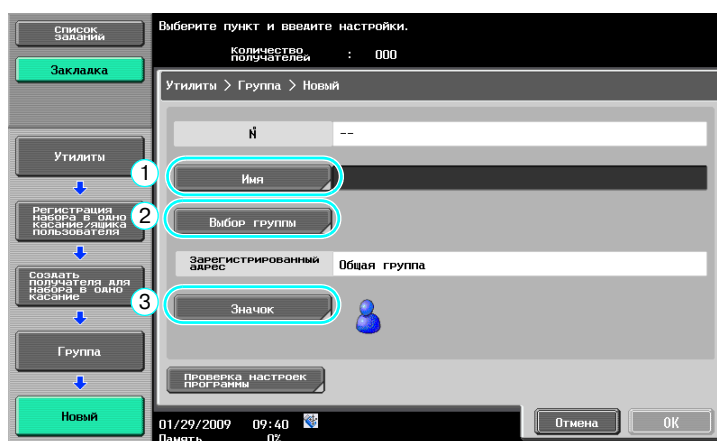
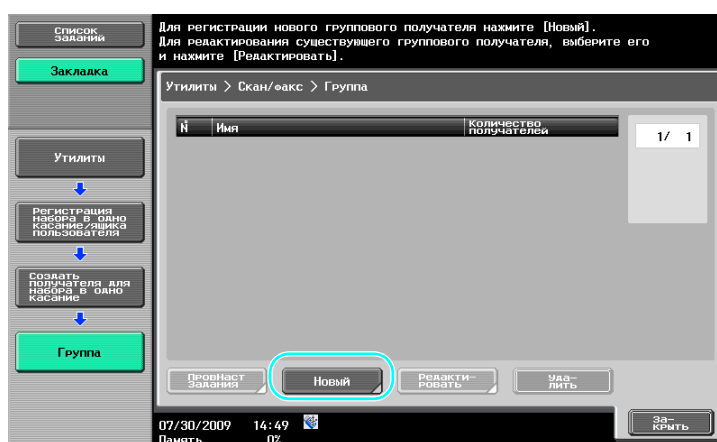

Окно получателя

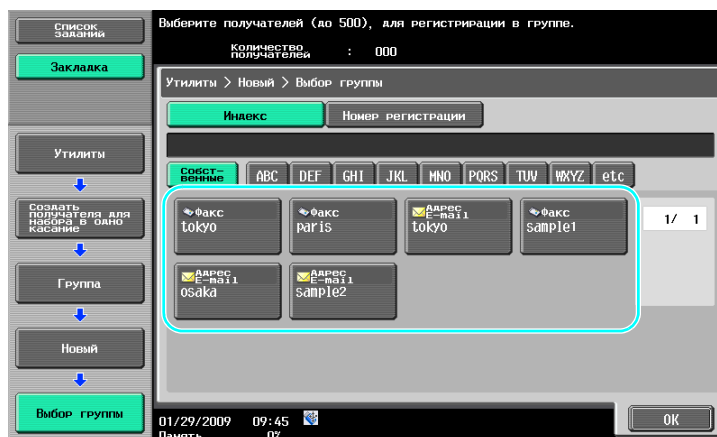

Справка

Подробнее, см. главу 9 в [Руководство пользователя - Операции сетевого сканирования/с факсом/ с сетевым факсом].

Регистрация программы-получателя

Эта функция позволяет регистрировать настройки сканирования, настройки передачи и получателя под одной клавишей. Это называется "программа-получатель".

Зарегистрированные программы-получатели можно легко вызвать и использовать.

Справка

Подробнее, см. главу 9 в [Руководство пользователя - Операции сетевого сканирования/с факсом/ с сетевым факсом].

5.2 Проверка операций с факсом, выполненных до настоящего момента

Список сеансов связи

Эта функция позволяет просматривать журнал передачи и получения в виде отчета и выводить на печать.

Отчеты о передаче и получении данных, а также отчет о деятельности, совмещающий в себе отчеты о передаче и получении данных, доступны в окне "Список сеансов связи".

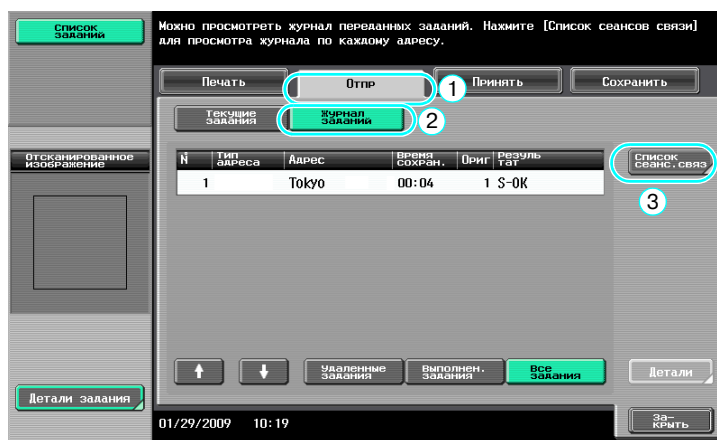
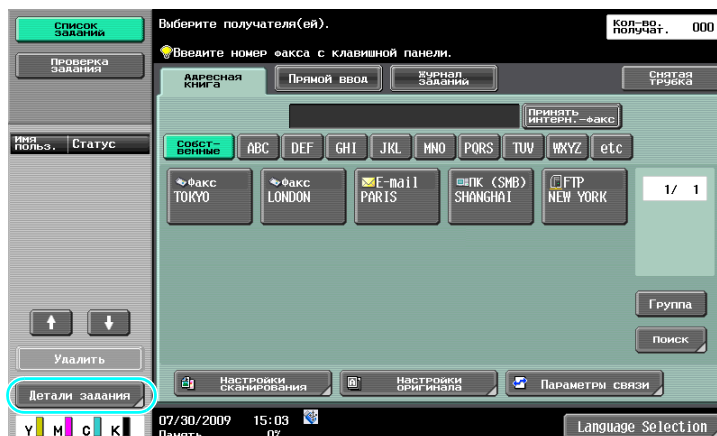

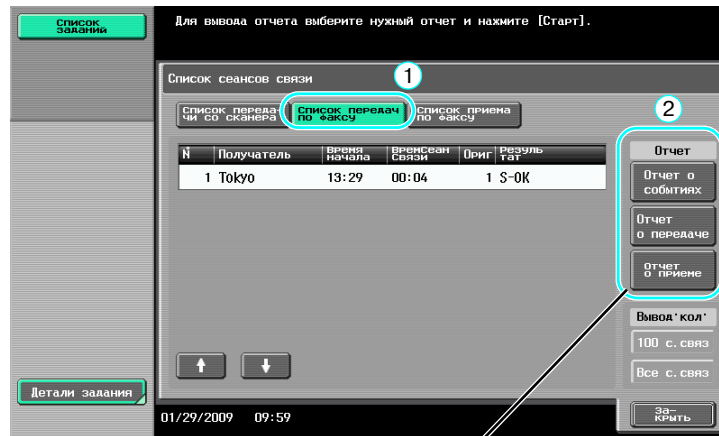

Выберите отчет для печати.



Выберите номер отчетов для печати.

Справка

Также эта функция позволяет периодически печатать отчет о деятельности.

Подробнее, см. главу 8 в [Руководство пользователя - Операции сетевого сканирования/с факсом/с сетевым факсом].

Задания-факсы, которые в данный момент не могут быть отправлены, автоматически сохраняются в ящике пользователя для повторной передачи факсов. Задания, сохраненные в ящике пользователя для повторной передачи факсов, можно отправлять в ручном режиме. Для того, чтобы задания автоматически сохранялись в ящике пользователя для повторной передачи факсов, следует выполнить соответствующие настройки в режиме администратора. Подробнее, см. главу 10 в [Руководство пользователя - Операции сетевого сканирования/с факсом/с сетевым факсом].

5.3 Одновременная передача нескольким получателям

Эта функция позволяет отправлять документ нескольким получателям за одну операцию. Это называется "Широковещательная рассылка".

Широковещательная рассылка

Получателей для широковещательной рассылки можно задать путем ввода получателя с клавишной панели или выбора из списка зарегистрированных получателей.

Кроме этого, получателей можно задать, объединив эти два способа.

Ввод получателя с клавишной панели

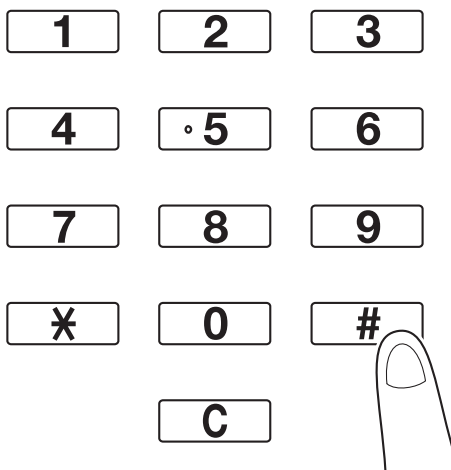
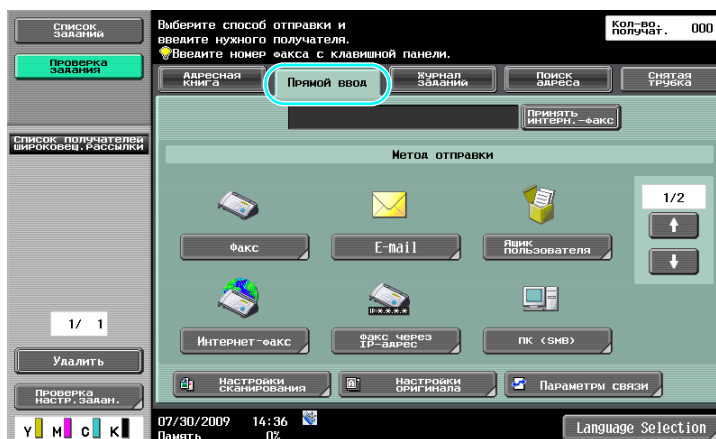

Нажмите [Следующий получатель] для перехода в окно ввода второго получателя.

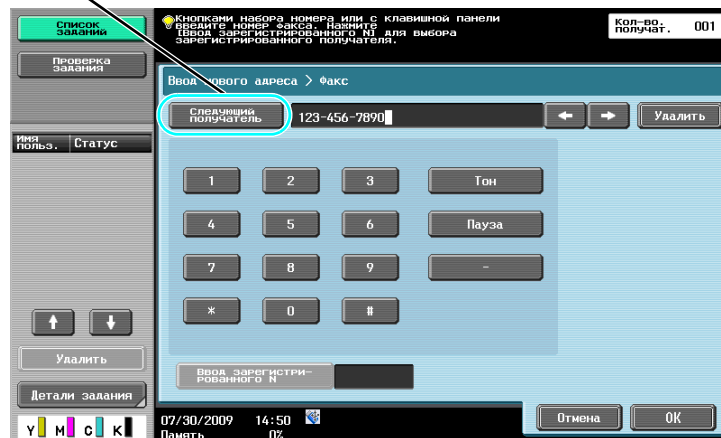

Кроме этого, получателя можно ввести с панели управления.



или задать путем ввода его регистрационного номера.

Справка

Подробнее, см. главу 5 в [Руководство пользователя - Операции сетевого сканирования/с факсом/с сетевым факсом].

Выбор зарегистрированного получателя

Выберите нескольких получателей, которым будут отправляться данные.

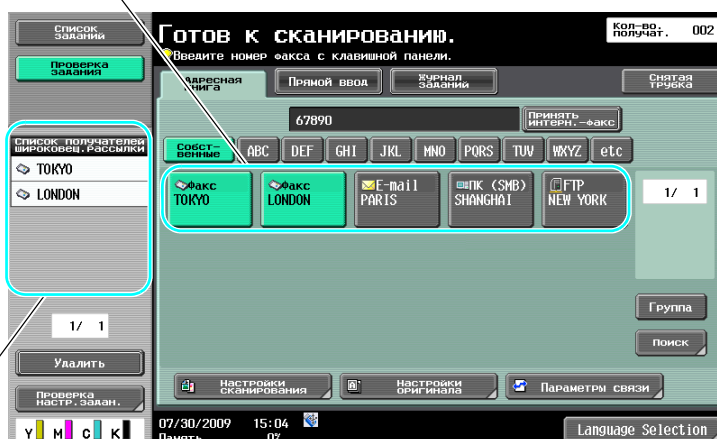

Проверьте получателей, выбранных в данный момент.

Ссылка

- В общей сложности можно задать 625 получателей. Получателей можно задавать по следующей схеме:
Адресная книга: 500 адресов
Прямой ввод: 100 адресов факса, 5 адресов электронной почты, адресов для Интернет-факса или факса через IP-адрес, 5 адресов SMB, 5 адресов FTP, 5 адресов ящиков пользователей, 5 адресов WebDAV



Справка

Подробнее, см. главу 5 в [Руководство пользователя - Операции сетевого сканирования/с факсом/с сетевым факсом].

5.4 Выбор информации о зарегистрированном источнике передачи

Настройки информации об источнике передачи факса

Эта функция позволяет выбирать и изменять зарегистрированную информацию об источнике передачи (имя источника передачи и ID факса).

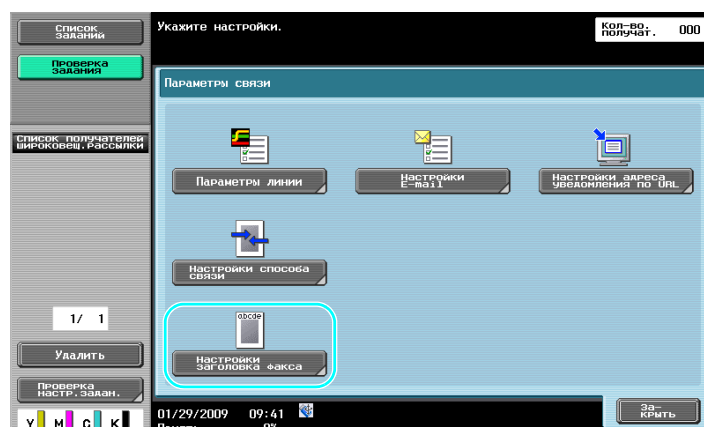
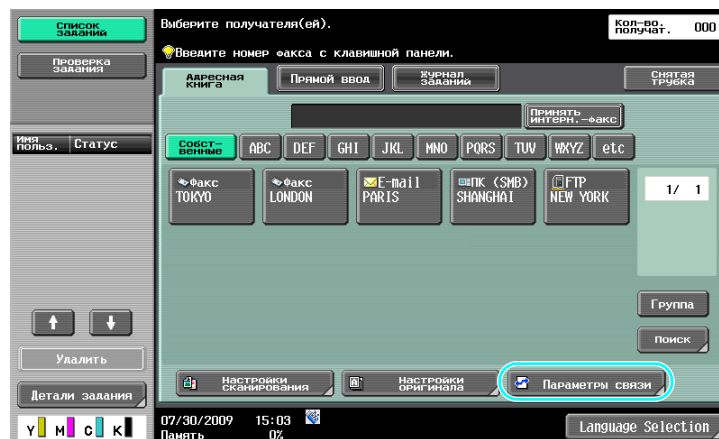
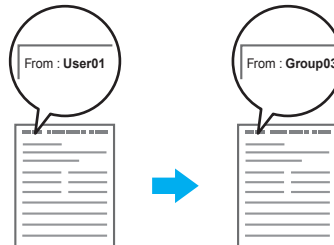

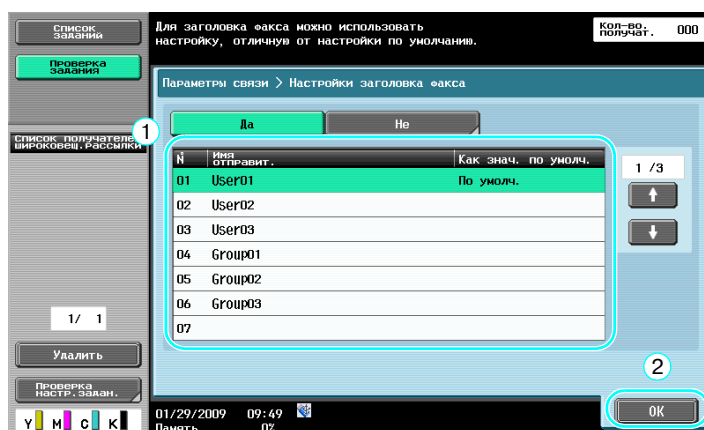

Ссылка

- Информация об источнике передачи задается в режиме администратора. Пароль администратора можно узнать у администратора аппарата.
- Информация об источнике передачи регистрируется администратором. Зарегистрированную информацию можно узнать у администратора аппарата.
- Администратор может задать, должна ли информация об источнике передачи включаться в документ и, если да, должна ли она печататься внутри или снаружи документа.



Справка

Подробнее, см. главу 10 в [Руководство пользователя - Операции сетевого сканирования/с факсом/с сетевым факсом].

5.5 Сканирование документов для отправки

Настройки сканирования

В окне "Настройки сканирования" можно изменять такие настройки сканируемых документов, как качество изображения, разрешение и плотность.

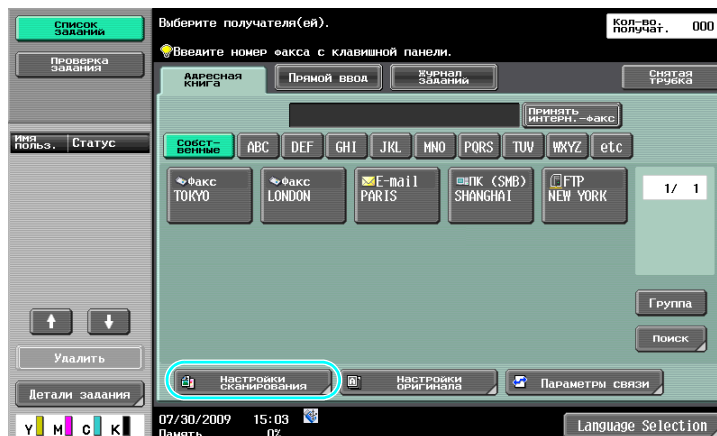

| № | Параметр | Описание |
|---|---------------------|--|
| 1 | Тип оригинала | Позволяет сканировать документ в соответствии с его содержанием. |
| 2 | 1-стор./2-стор. | Опция "2-стор." используется при сканировании двусторонних документов. |
| 3 | Разрешение | Чем больше число, тем четче изображение. |
| 4 | Тип файла | Данный параметр недоступен при отправке на номер факса. |
| 5 | Плотность | Позволяет выбрать, должно ли отсканированное изображение быть более темным или светлым. |
| 6 | Цвет | Данный параметр недоступен при отправке на номер факса. |
| 7 | Формат сканирования | Позволяет задать формат сканируемого документа. Это может оказаться целесообразным, если вы хотите передать по факсу только часть документа. |

| № | Параметр | Описание |
|---|---------------|---|
| 8 | Имя документа | Данный параметр недоступен при отправке на номер факса. |
| 9 | Разд. скан. | Позволяет целиком передавать документ, отсканированный частями. |

Регулировка качества

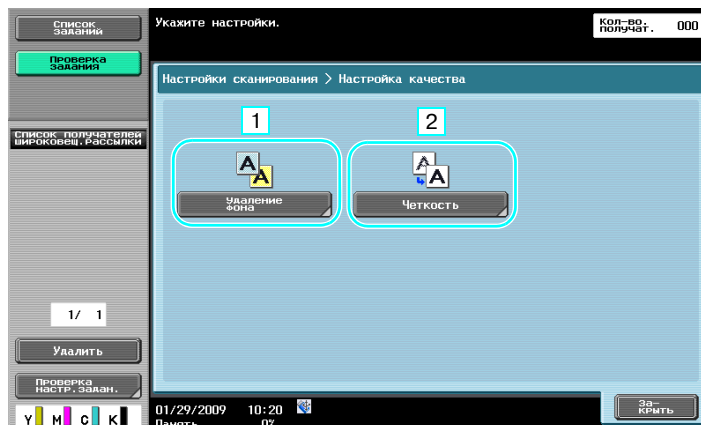

| № | Параметр | Описание |
|---|---------------|--|
| 1 | Удаление фона | Позволяет регулировать плотность фона в случае, если изображение, отпечатанное на задней стороне, просматривается на передней стороне копии или если оригинал имеет цветной фон. |
| 2 | Четкость | Позволяет регулировать четкость контуров текста. |

Приложения

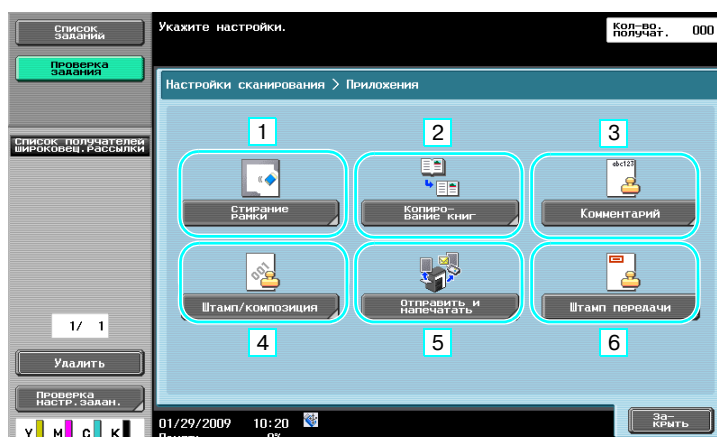

| № | Параметр | Описание |
|---|------------------------|---|
| 1 | Стирание рамки | Позволяет стирать тени, появляющиеся на документе во время сканирования. |
| 2 | Копирование книг | Позволяет задать соответствующие настройки для сканирования книги. |
| 3 | Комментарий | Позволяет сохранить документ, подлежащий передаче, в ящике пользователя для комментариев. |
| 4 | Штамп/композиция | Позволяет включить в документ, подлежащий передаче, такую информацию, как дата, время, номера страниц и стандартный текст. |
| 5 | Отправить и напечатать | Передаваемый по факсу документ может быть одновременно отпечатан. |
| 6 | Штамп передачи | Если факс передается с использованием АПД, эта функция позволяет проставить штамп на отсканированном документе в качестве подтверждения того, что каждая страница документа была отсканирована. Для использования функции штампа при передаче аппарат должен быть оснащен маркирующим устройством (дополнительное оборудование). |

 **Справка**

Подробнее, см. главу 5 в [Руководство пользователя - Операции сетевого сканирования/с факсом/с сетевым факсом].

5.6 Отправка документов по команде с аппарата получателя

Передача по запросу

Сохранение данных отсканированных документов на аппарате отправителя и дальнейшая отправка по запросу с аппарата получателя называется "передачей по запросу".

Документ, отправляемый с помощью функции "Передача по запросу" сохраняется в ящике пользователя для передачи по запросу, созданном на аппарате, и отправляется после получения запроса с аппарата получателя.

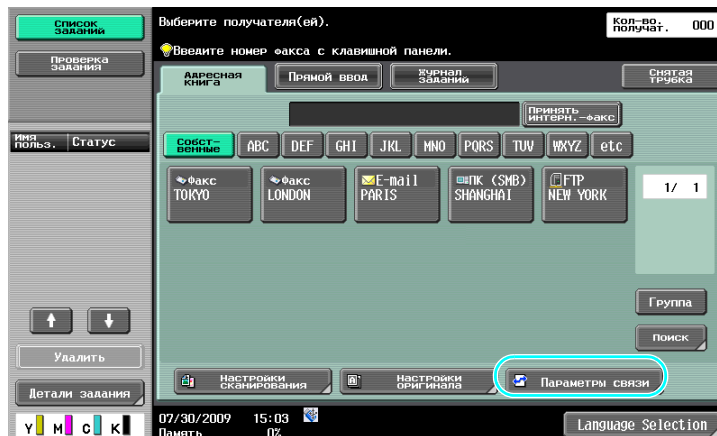
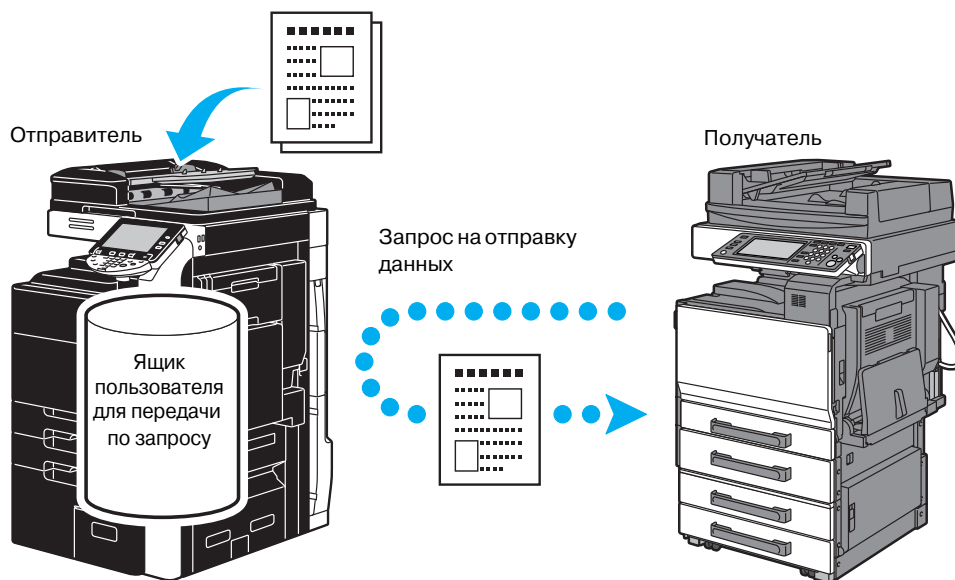

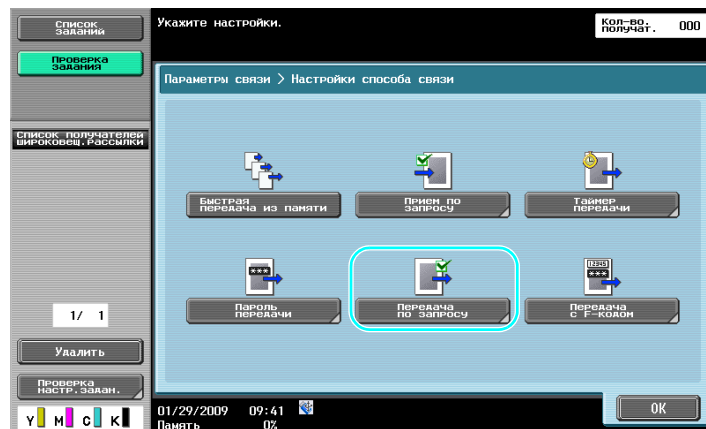
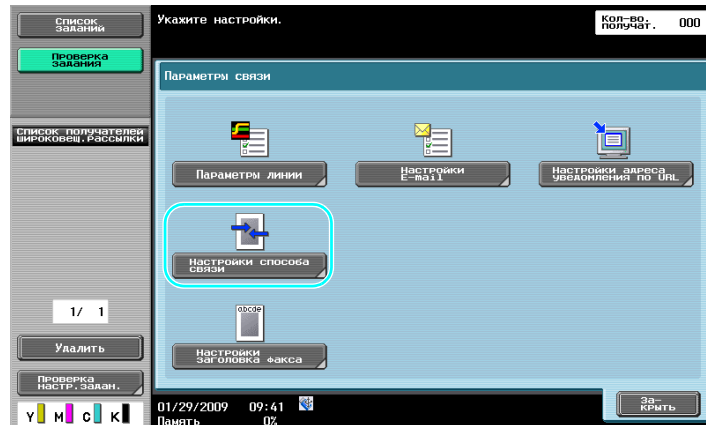

Ссылка

- При передаче по запросу стоимость передачи оплачивает получатель.
- Чтобы запросить отправку аппаратом данных, сохраненных с помощью функции передачи по запросу, нажмите [Передача по запросу] в окне "Настройки способа связи" и задайте отправителя данных.

- Функция передачи по запросу с информационной доски может использоваться только, если факсимильный аппарат получателя поддерживает функции F-кода.

**Справка**

Подробнее, см. главу 5 в [Руководство пользователя - Операции сетевого сканирования/с факсом/с сетевым факсом].

5.7 Снижение расходов на связь

Передача нескольким удаленным получателям (распространение через ретранслятор)

Для передачи документа нескольким получателям можно отправить его уполномоченному получателю (в качестве ретрансляционной станции), который в свою очередь перешлет его остальным получателям.



Ссылка

- Для выполнения широковещательной рассылки через ретранслятор в ретрансляционной станции должен быть задан ящик пользователя, выступающий в качестве ретранслятора) и получатель. Для настройки получателя следует предварительно задать группу в качестве получателя.



Справка

Подробнее, см. главу 7 в [Руководство пользователя - Операции сетевого сканирования/с факсом/с сетевым факсом].

Передача по льготному ночному тарифу (передача по таймеру)

В течение дня можно задать настройки получателя и отсканировать документ, чтобы начать передачу в указанное время поздно ночью, когда тарифы на телефонную связь снижены.

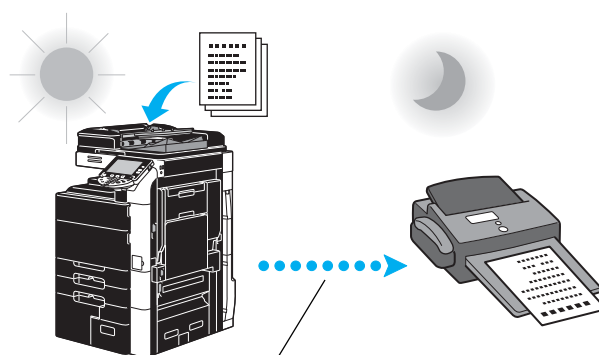

Отсканированный документ будет отправлен в заданное время.

Ссылка

- Чтобы отправить факс поздно ночью, следует задать функцию передачи документов по таймеру.



Справка

Подробнее, см. главу 5 в [Руководство пользователя - Операции сетевого сканирования/с факсом/с сетевым факсом].

5.8 Снижение расходов на связь (использование Интернет/интранет)

Интернет-факс

Используя Интернет, отсканированный документ можно отправить в виде приложения к электронному письму.

В этом случае расходы на передачу включаются в оплату Интернет.

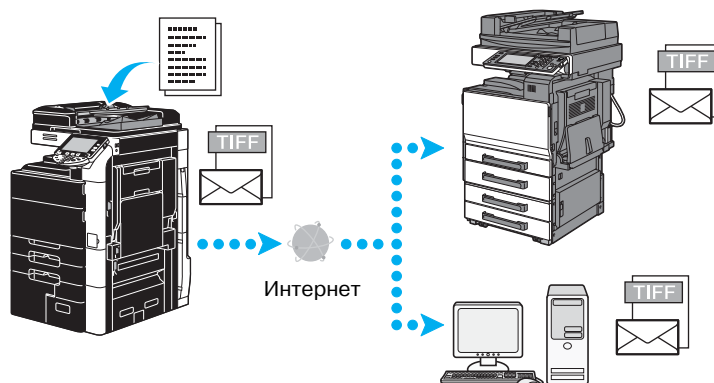

Ссылка

- С помощью функции Интернет-факса можно передавать цветные документы.
- Прикрепленный файл должен быть в формате TIFF.
- Подробнее об отправке Интернет-факсов, см. стр. 5-24 настоящего руководства.
- Перед отправкой Интернет-факса администратор должен задать различные настройки.



Справка

Подробнее, см. главу 2 в [Руководство пользователя - Операции сетевого сканирования/с факсом/с сетевым факсом].

Факс через IP-адрес

Задайте IP-адрес места назначения, имя хоста или адрес электронной почты в качестве получателя для активизации связи через интранет (например, принадлежащий какой-либо коммерческой компании).

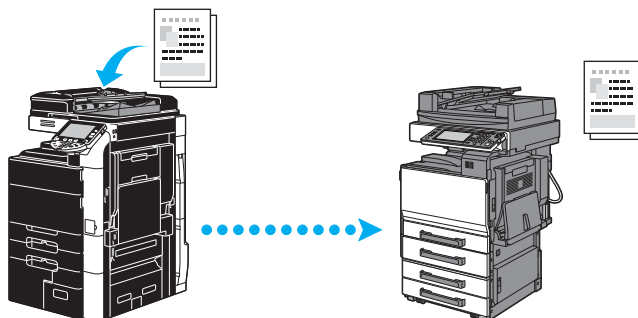

Ссылка

- С помощью функции факса через IP-адрес также можно передавать и принимать цветные документы.
- Перед отправкой факса через IP-адрес администратор должен задать различные настройки.
- Передача факсов через IP-адрес возможна только между совместимыми моделями Konica Minolta или между моделями со стандартом прямого SMTP, рекомендованным CIAJ (Ассоциация по сетям связи и информационным сетям Японии). С другими моделями нормальное функционирование не гарантировано.



Справка

Подробнее, см. главу 2 в [Руководство пользователя - Операции сетевого сканирования/с факсом/с сетевым факсом].

5.9 Отправка документов по электронной почте

Интернет-факс

Используя Интернет, отсканированный документ можно отправить в виде приложения к электронному письму.

В этом случае расходы на передачу включаются в оплату Интернет.

Зарегистрированный получатель

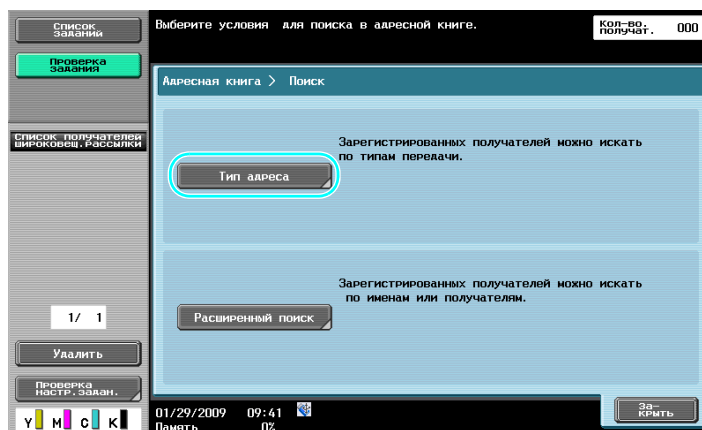
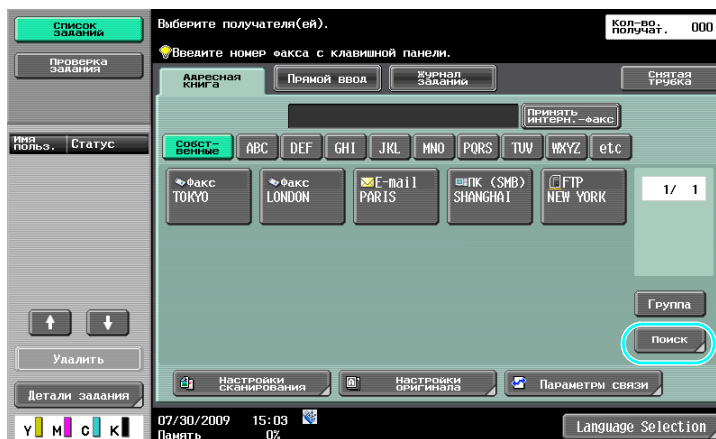



Прямой ввод получателя

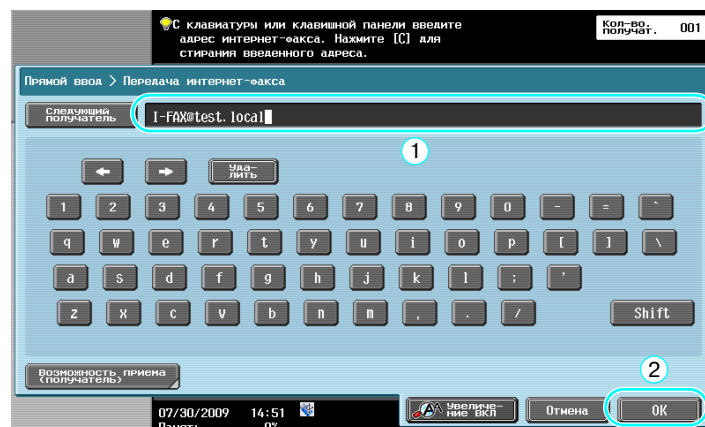
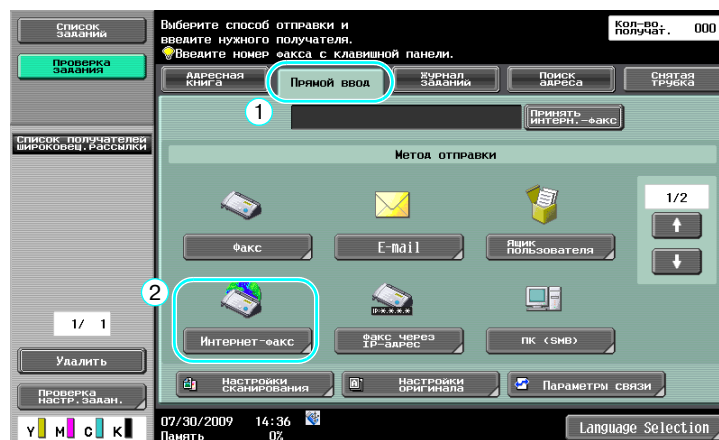

Справка

Подробнее, см. главу 5 в [Руководство пользователя - Операции сетевого сканирования/с факсом/с сетевым факсом].

5.10 Снижение расходов на печать

Ящик пользователя для принудительного приема в память

Эта функция позволяет сохранять полученные факсы в виде данных в ящике пользователя и печатать по мере необходимости.

Печать только нужных документов факса (из всех полученных факсов) способствует повышению безопасности и сокращению расходов на печать.

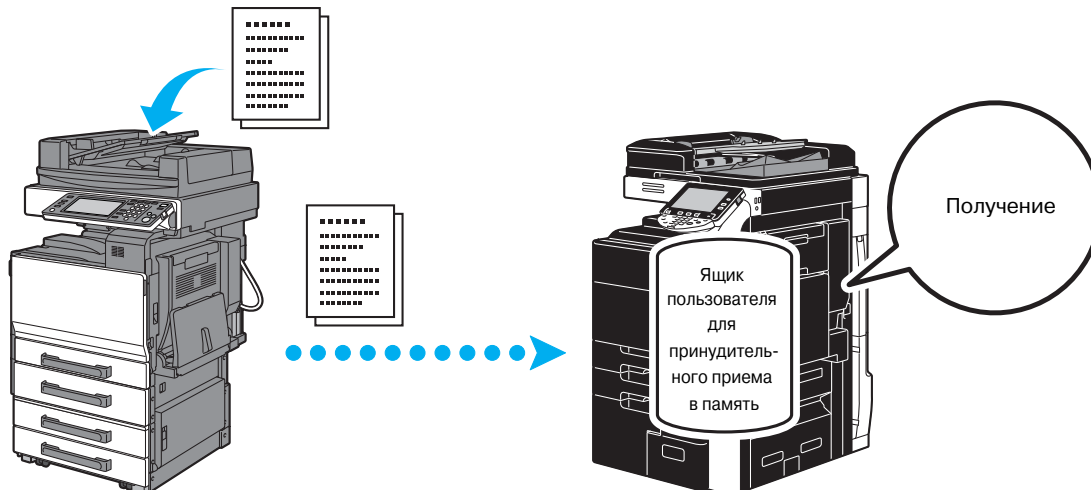

Печать данных из ящика пользователя для принудительного приема в память

Ящик

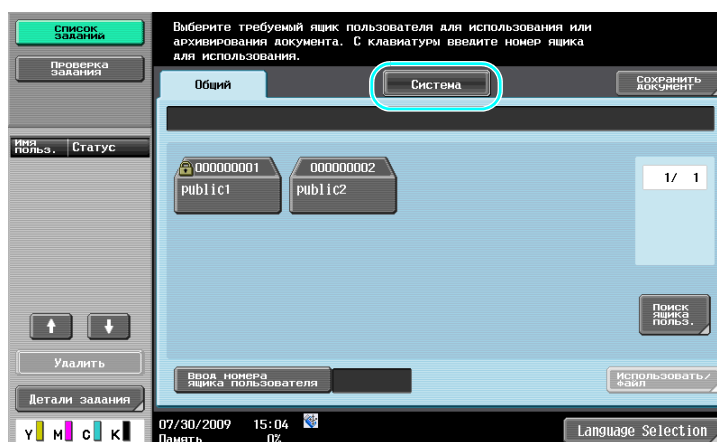
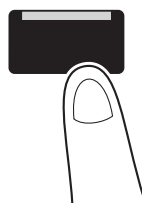

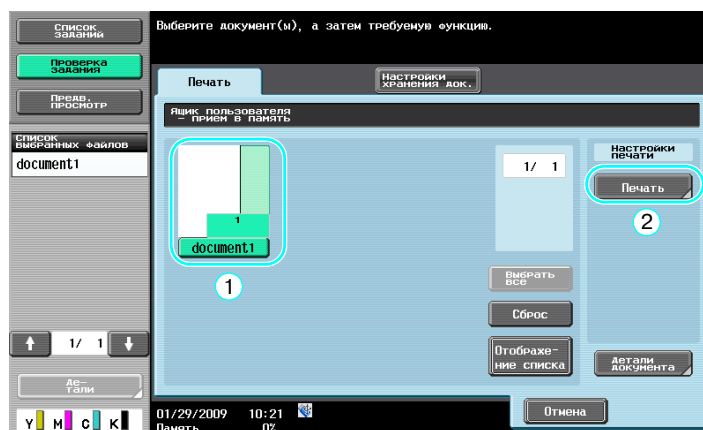
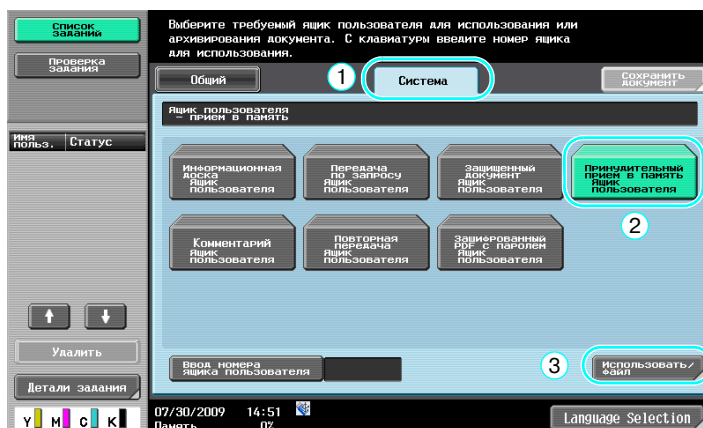

Ссылка

- Эта функция позволяет задать пароль для доступа к ящику пользователя для принудительного приема в память.
- Настройки для ящика пользователя для принудительного приема в память задаются в режиме администратора. Для задания этих настроек требуется ввести пароль администратора.



Справка

Подробнее, см. главу 7 в [Руководство пользователя - Операции сетевого сканирования/с факсом/с сетевым факсом].

5.11 Отправка конфиденциальных документов

Передача с F-кодом

С целью обеспечения конфиденциальности документов при передаче кроме номера факса получателя можно также задать конфиденциальный ящик пользователя (адрес SUB) и пароль для передачи (идентификация при передаче).

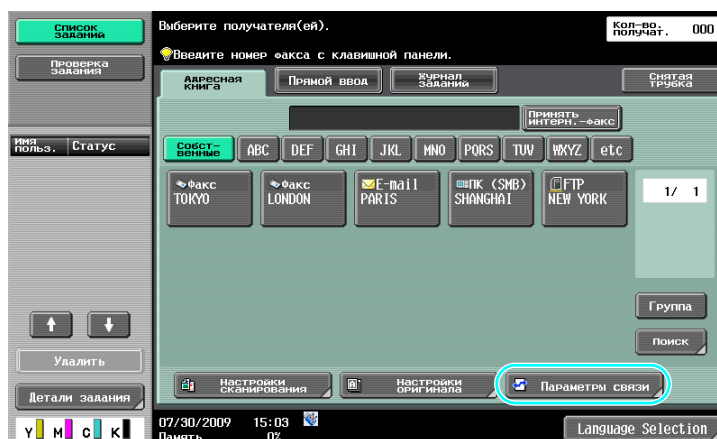
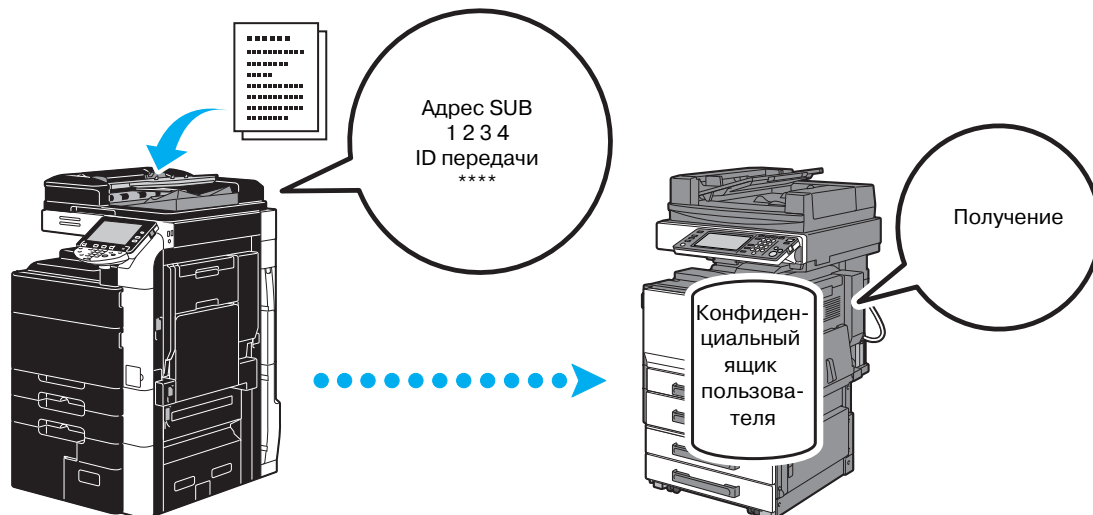

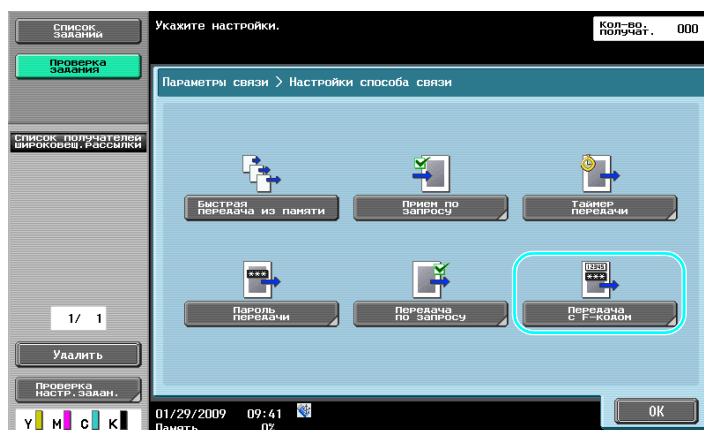
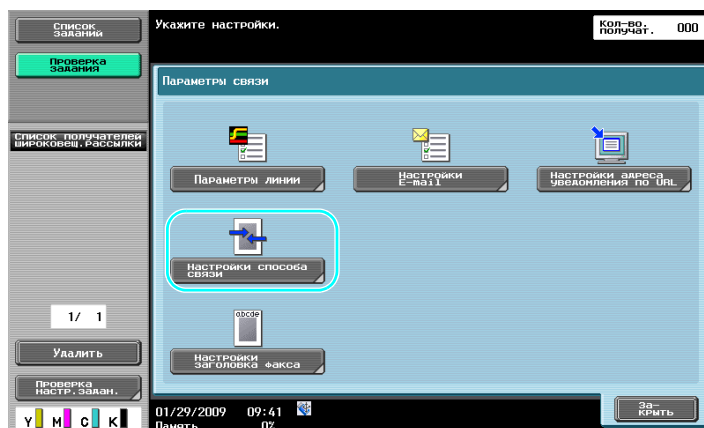

Ссылка

- Чтобы выполнить передачу с F-кодом, на факсимильном аппарате получателя должны быть заданы конфиденциальный ящик пользователя и пароль для передачи.
- Функция передачи с F-кодом может использоваться только, если факсимильный аппарат получателя поддерживает функции F-кода.

 **Справка**

Подробнее, см. главу 5 в [Руководство пользователя - Операции сетевого сканирования/с факсом/с сетевым факсом].

5.12 Пересылка полученных данных

Пересылка факса

Эта функция позволяет переслать полученные данные факса предварительно заданному получателю.



Ссылка

- Настройки пересылки факсов задаются в режиме администратора. Для задания этих настроек требуется ввести пароль администратора.
- В режиме администратора можно настроить аппарат на печать данных принятого факса даже, если факс пересылается дальше, или же, если в данных обнаружена ошибка.
- Если задана функция пересылки факса, использование функций "Приём в память", "Приём ПК-факса" и "Ящик пользователя TSI" невозможно.

 **Справка**

Подробнее, см. главу 10 в [Руководство пользователя - Операции сетевого сканирования/с факсом/с сетевым факсом].

5.13 Отправка данных факса непосредственно с компьютера

Отправка факсов с компьютера

Эта функция позволяет отправить данные, созданные на компьютере, на факсимильный аппарат получателя с теми же настройками, что и при печати.

Для возможности использования функции отправки факсов с компьютера компьютер должен быть оснащен драйвером факса.

Задайте настройки документа факса.

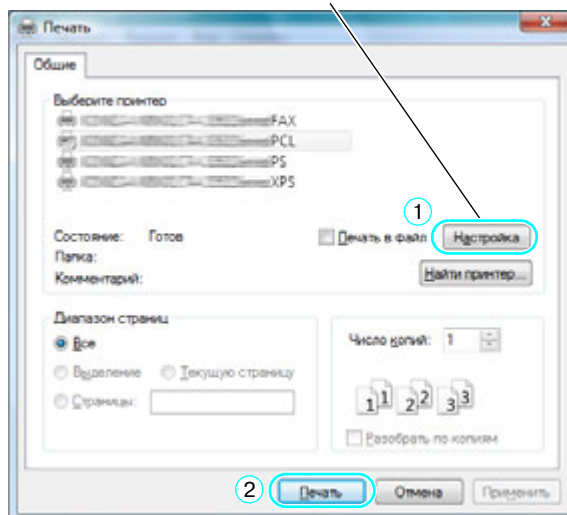

Получателя можно выбрать из адресной книги.

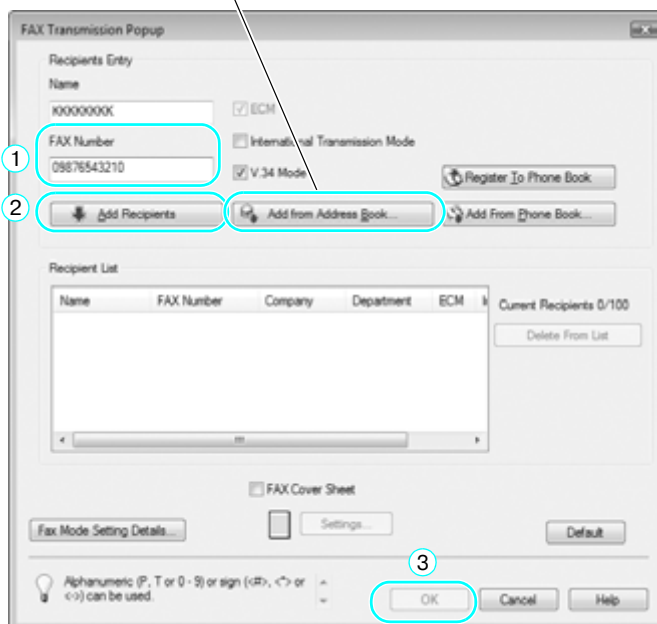

Справка

Подробнее, см. главу 4 в [Руководство пользователя - Операции с драйвером факса].

6

Используемые операции сетевого сканирования



копиры • принтеры • мфу

доставка • сервис • гарантия

info@km-shop.ru

(495) 646-04-26

www.km-shop.ru

6 Используемые операции сетевого сканирования

6.1 Регистрация часто используемых получателей

Эта функция позволяет регистрировать часто используемых получателей.

При этом можно регистрировать получателей в адресной книге или в группе.

Получатели из адресной книги

При регистрации часто используемого получателя в адресной книге в дальнейшем его можно легко вызвать нажатием клавиши адресной книги.

Переход в окно регистрации получателей

Утилиты/Счетчик

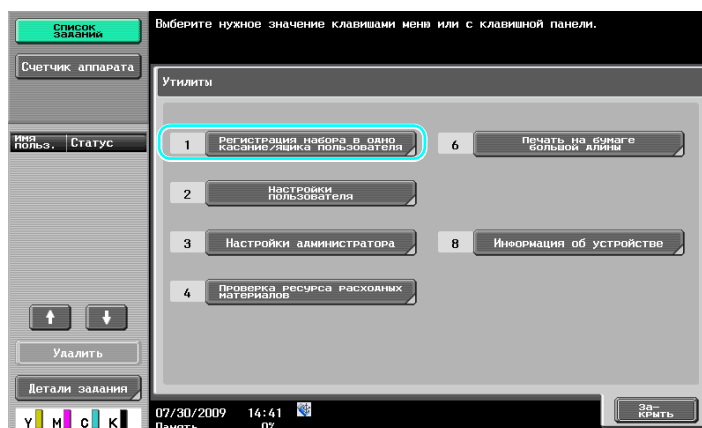
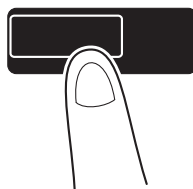

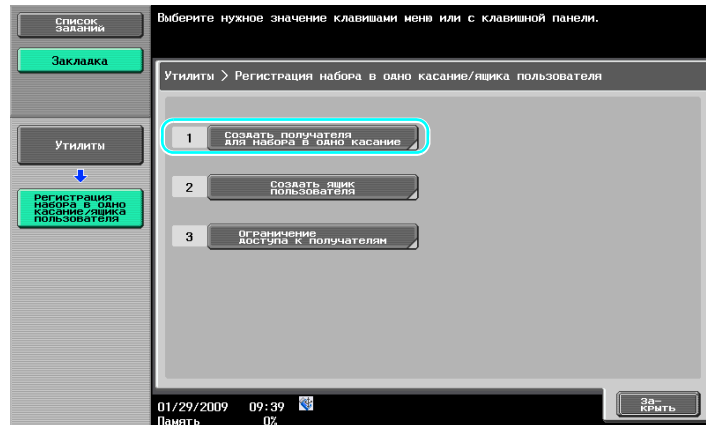

Окно регистрации получателя

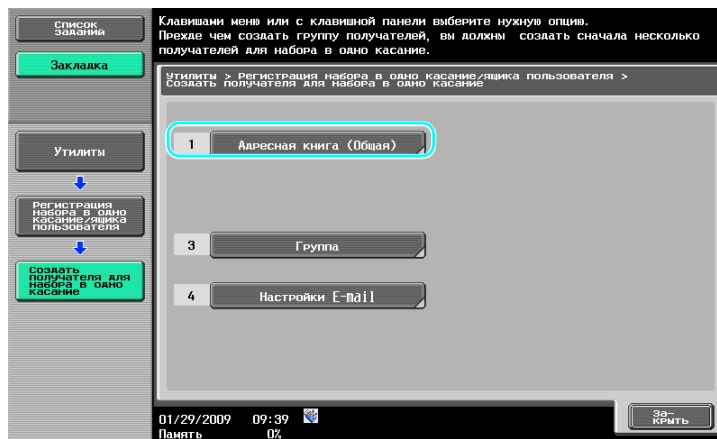

Регистрация адреса электронной почты

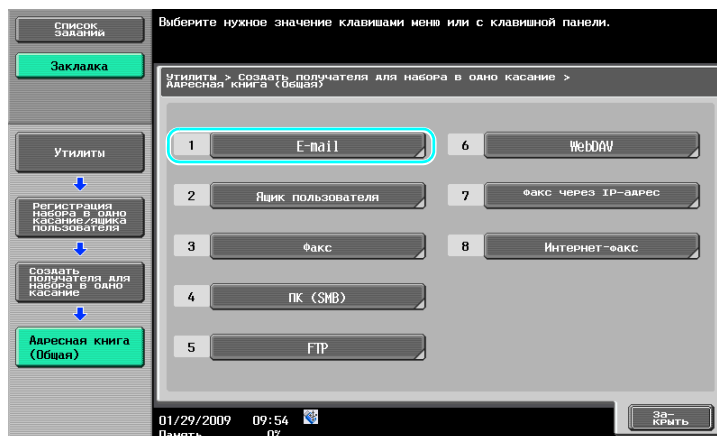

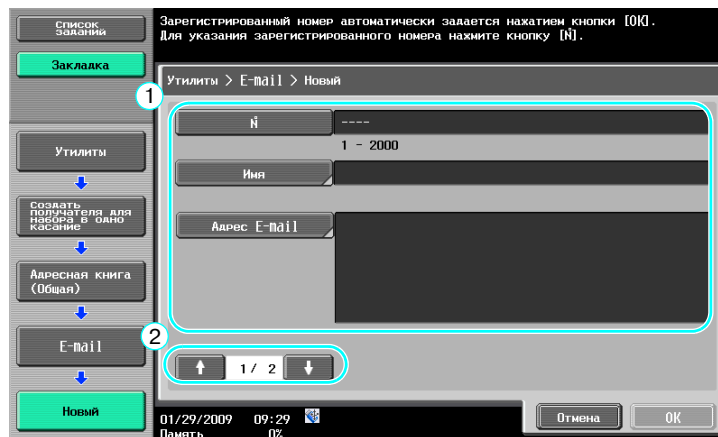
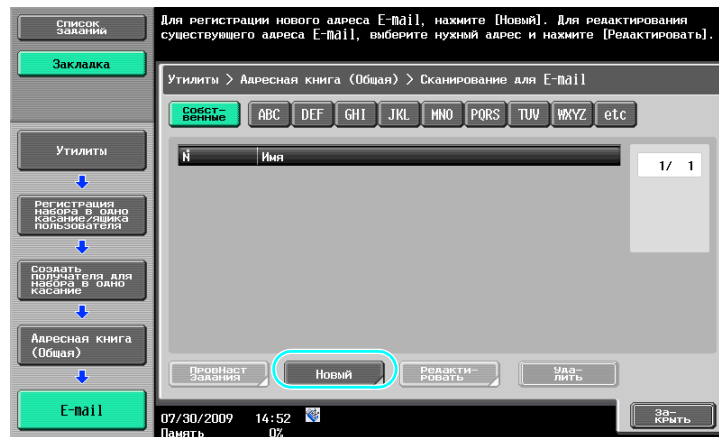

- №: Введите регистрируемый номер с клавишной панели.
- Имя: Задайте имя для регистрируемого номера электронной почты.
- Адрес E-mail: Введите адрес электронной почты с клавиатуры на сенсорной панели.
- Индекс: Выберите индексные символы для систематизации адресов электронной почты. С помощью соответствующих индексных символов, выбранных для зарегистрированного имени, можно легко найти адрес электронной почты.
- Значок: Если на аппарате активизирована функция i-Option LK-101 v2, выберите соответствующий значок.

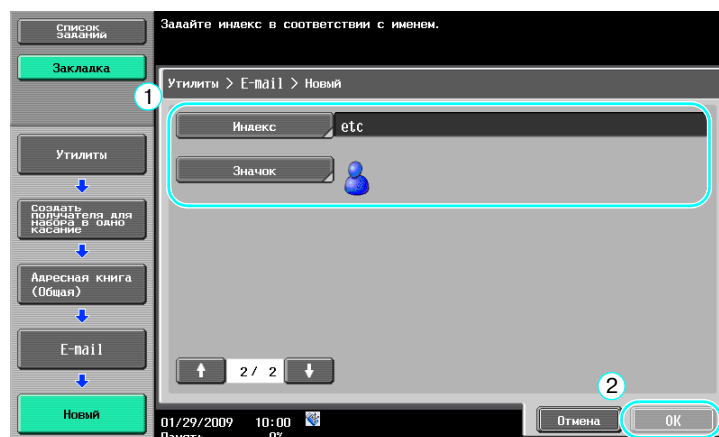

Справка

Подробнее, см. главу 9 в [Руководство пользователя - Операции сетевого сканирования/с факсом/с сетевым факсом].

Групповой получатель

Эта функция позволяет регистрировать нескольких получателей как группу.

Получатели, которые могут быть зарегистрированы как групповые получатели, должны быть также зарегистрированы в адресной книге.

Для регистрации группового получателя необходимо предварительно зарегистрировать отдельных получателей в адресной книге.

→ В окне "Создать получателя для набора в одно касание" нажмите [Группа].

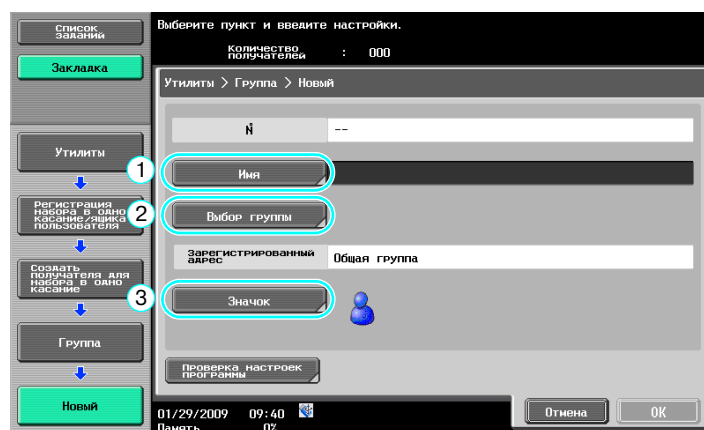
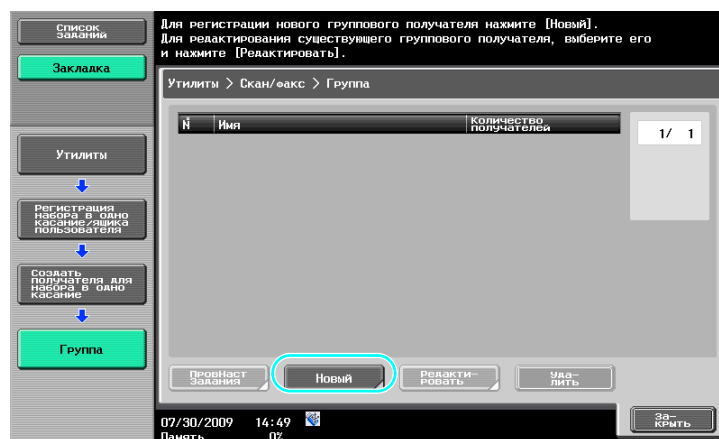

Окно получателя

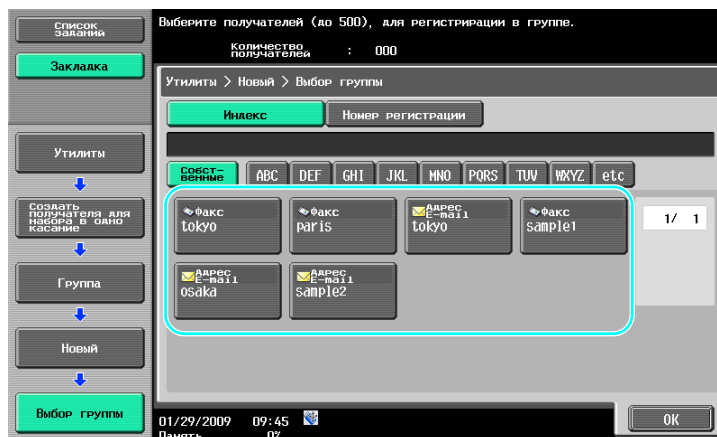

Справка

Подробнее, см. главу 9 в [Руководство пользователя - Операции сетевого сканирования/с факсом/с сетевым факсом].

Регистрация программы-получателя

Эта функция позволяет регистрировать настройки сканирования, настройки передачи и получателя под одной клавишей. Это называется "программа-получатель".

Зарегистрированные программы-получатели можно легко вызвать и использовать.

Справка

Подробнее, см. главу 9 в [Руководство пользователя - Операции сетевого сканирования/с факсом/с сетевым факсом].

6.2 Передача чётких изображений и текста

Эта функция позволяет задавать степень детализации (разрешение) и способ сканирования (в зависимости от содержания документа - текст или изображения) при сканировании документа. Комбинируя эти настройки, можно передавать документы в хорошем качестве.

Настройка разрешения

При передаче четких изображений и текста выбор более высокого разрешения позволяет отправлять более качественное изображение.

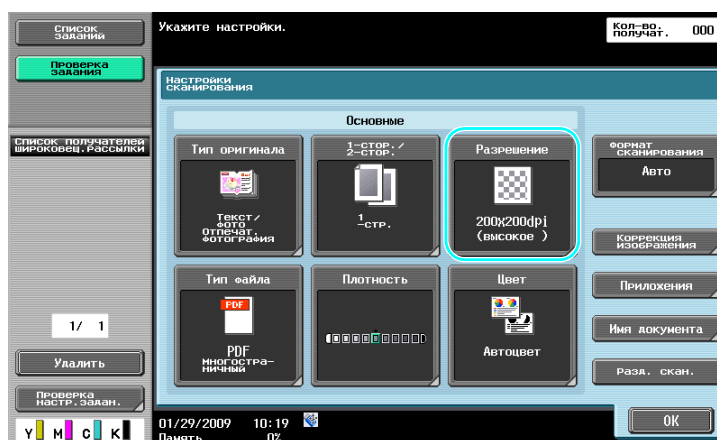
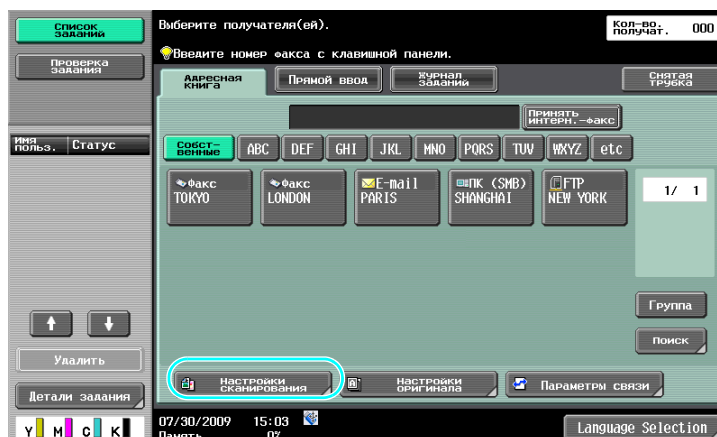

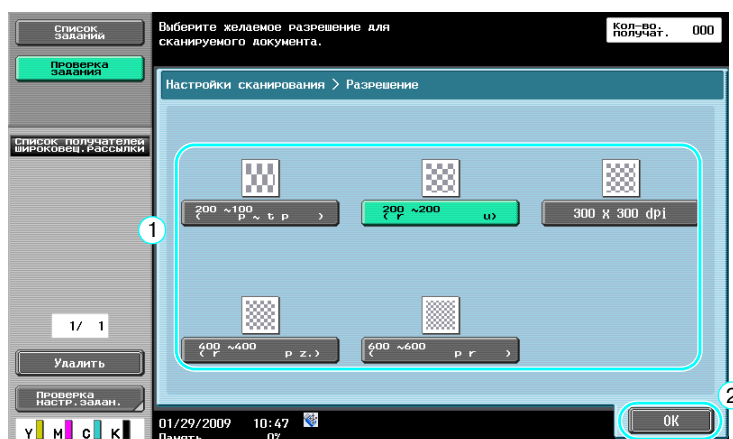

Ссылка

- Чем больше разрешение, тем больше объем данных.



Справка

Подробнее, см. главу 5 в [Руководство пользователя - Операции сетевого сканирования/с факсом/с сетевым факсом].

Выбор настройки типа оригинала

Эта функция позволяет выбирать способ сканирования для текста и типа изображения документа.

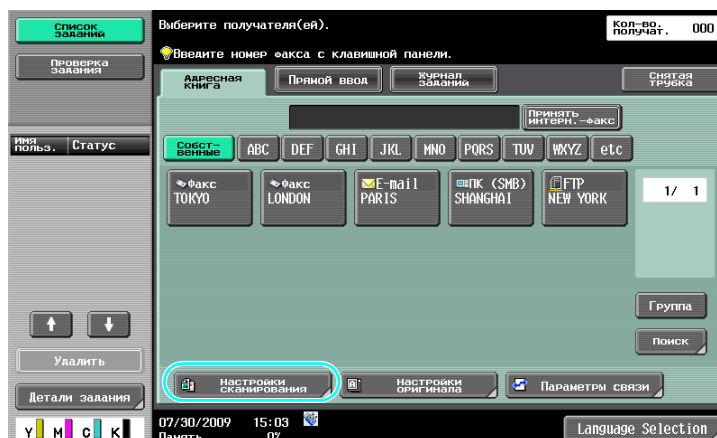

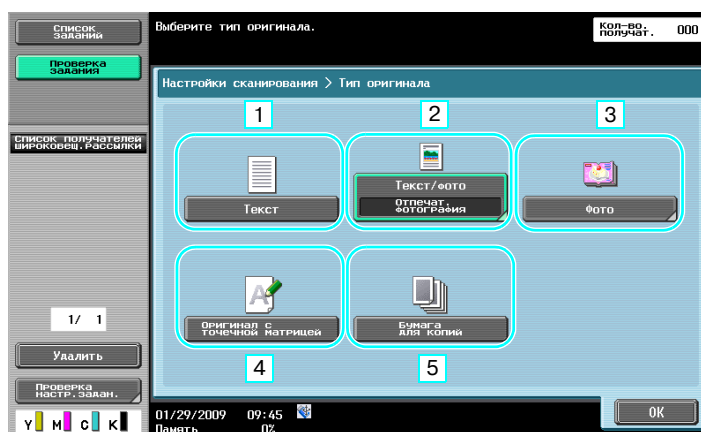
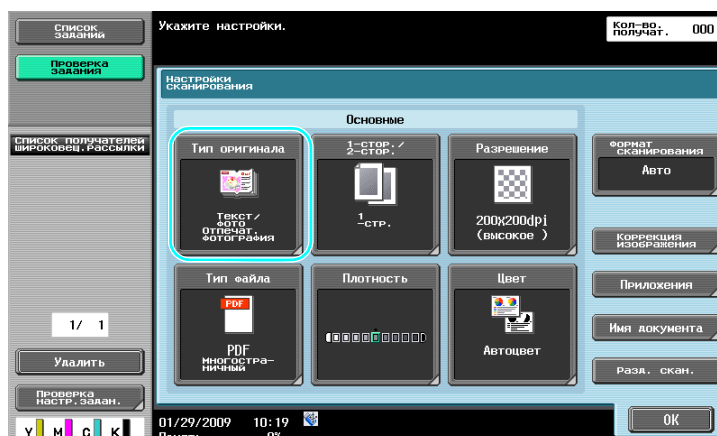

| № | Параметр | Описание |
|---|------------------------------|--|
| 1 | Текст | Используется для документов, содержащих только текст. |
| 2 | Текст/фото | Используется для документов, содержащих как текст, так и фотографии. |
| 3 | Фото | Используется для документов, содержащих только фотографии. |
| 4 | Оригинал с точечной матрицей | Используется для документов, содержащих в целом бледный текст. |
| 5 | Бумага для копий | Используется для документов равномерной плотностью, изготовленных с помощью копира или принтера. |



Если выбрано "Текст/фото" или "Фото", можно задать также тип фотографии.

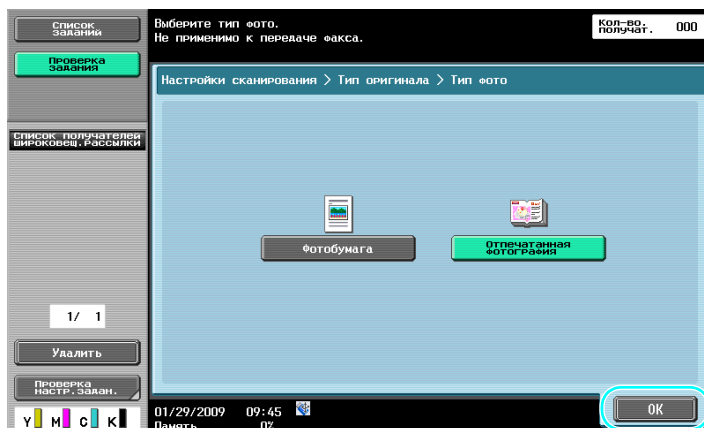

Справка

Подробнее, см. главу 5 в [Руководство пользователя - Операции сетевого сканирования/с факсом/с сетевым факсом].

6.3 Передача с выбранными настройками цвета и типа файла

Выбор настроек цвета и типа файла

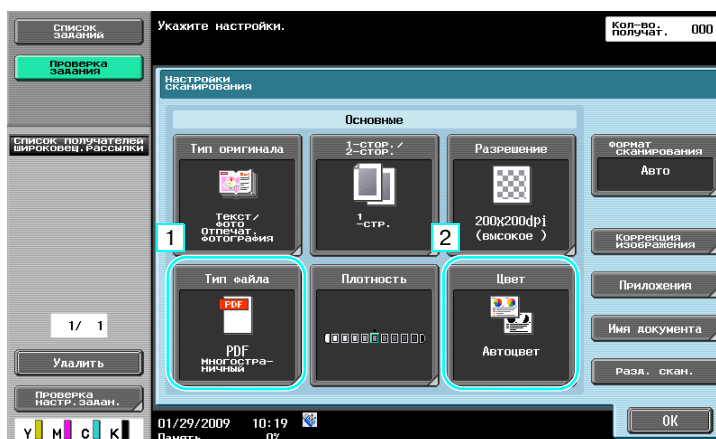
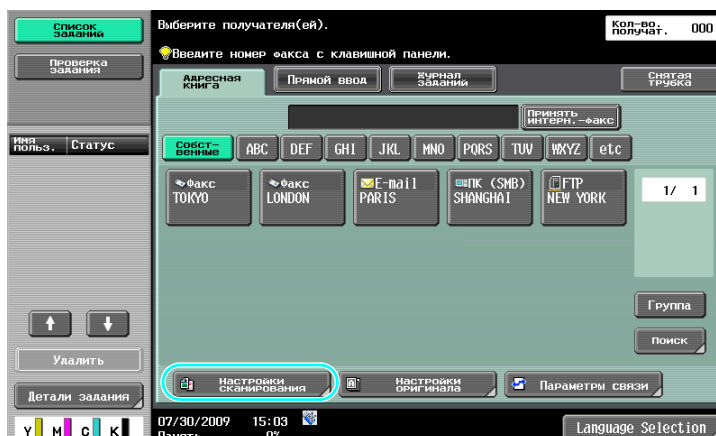

Тип файла

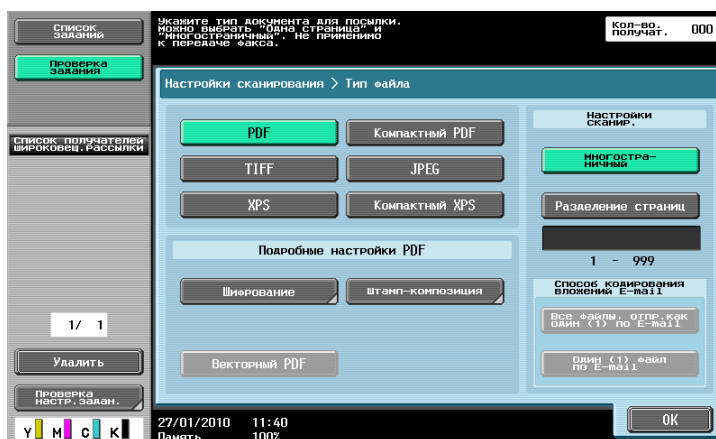

| Тип файла | Описание |
|----------------|---|
| PDF | Данный тип файлов можно открыть в Adobe Reader. Возможно также использование зашифрованных файлов PDF. |
| Компактный PDF | Данный тип файлов можно открыть в Adobe Reader. Из-за более высокой степени сжатия объем данных меньше, чем у обычных файлов PDF. Компактный файл PDF может также использоваться как зашифрованный или векторный PDF. |
| TIFF | Используется для сохранения данных в формате TIFF (чёрно-белые). |
| JPEG | Используется для сохранения данных в формате JPEG (цветные). При этом для каждой страницы документа создается отдельный файл. |
| XPS | Используется для сохранения данных в формате XPS. |
| Компактный XPS | Используется для сжатия данных в формат XPS и другие форматы с более высокой степенью сжатия и последующего сохранения. Из-за более высокой степени сжатия объем данных меньше, чем у обычных файлов PDF. |

Цвет

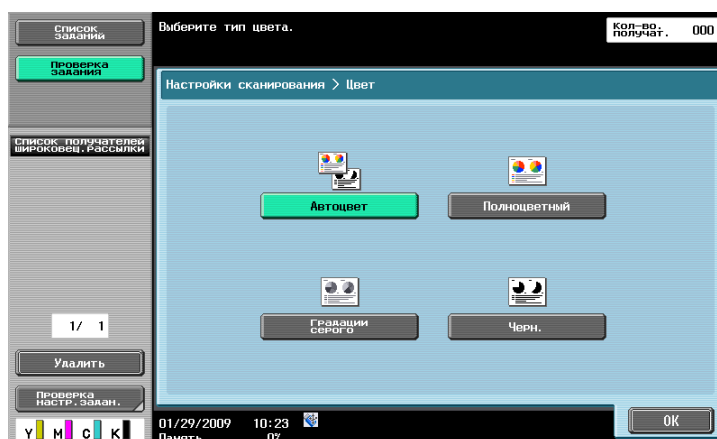

Справка

Подробнее, см. главу 5 в [Руководство пользователя - Операции сетевого сканирования/с факсом/с сетевым факсом].

Выбор настроек типа файла и цвета

Настройки цвета выбираются в соответствии с типом сканируемого документа. Однако, некоторые настройки могут быть недоступны в зависимости от выбранного способа передачи и настройки типа файла.

| Настройка типа файла | PDF | Ком-пактный PDF | TIFF | JPEG | XPS | Ком-пактный XPS |
|----------------------|-----------------------|-----------------------|-----------------------|-----------------------|-----------------------|-----------------------|
| Настройки цвета | | | | | | |
| Автоцвет | <input type="radio"/> | <input type="radio"/> | <input type="radio"/> | <input type="radio"/> | <input type="radio"/> | <input type="radio"/> |
| Полноцветный | <input type="radio"/> | <input type="radio"/> | <input type="radio"/> | <input type="radio"/> | <input type="radio"/> | <input type="radio"/> |
| Градации серого | <input type="radio"/> | <input type="radio"/> | <input type="radio"/> | <input type="radio"/> | <input type="radio"/> | <input type="radio"/> |
| Чёрн. | <input type="radio"/> | - | <input type="radio"/> | - | <input type="radio"/> | - |

Настройки цвета доступны при сохранении сканируемых документов в ящиках пользователя, а также при передаче отправке по электронной почте и передаче по сети. При передаче факса настройки цвета недоступны.

Справка

Подробнее, см. главу 5 в [Руководство пользователя - Операции сетевого сканирования/с факсом/с сетевым факсом].

6.4 Передача с указанием номера страницы или времени

Эта функция позволяет указывать дату/время и номера страниц на отсканированных документах. Номера страниц и дата/время могут указываться на документе параллельно.

Номер страницы

Эта функция позволяет указывать номера страниц на документах, подлежащих передаче.

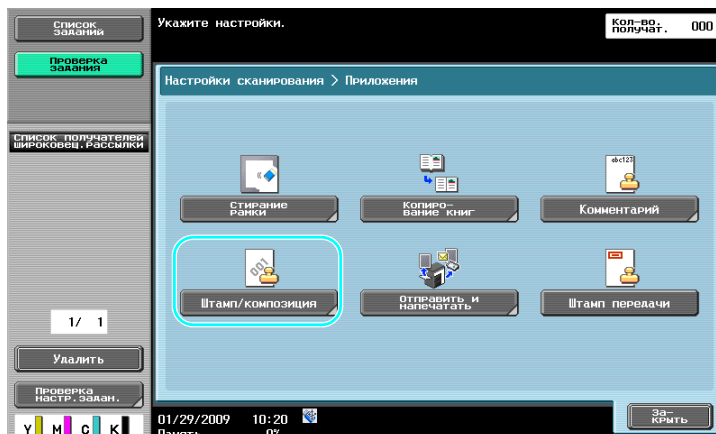
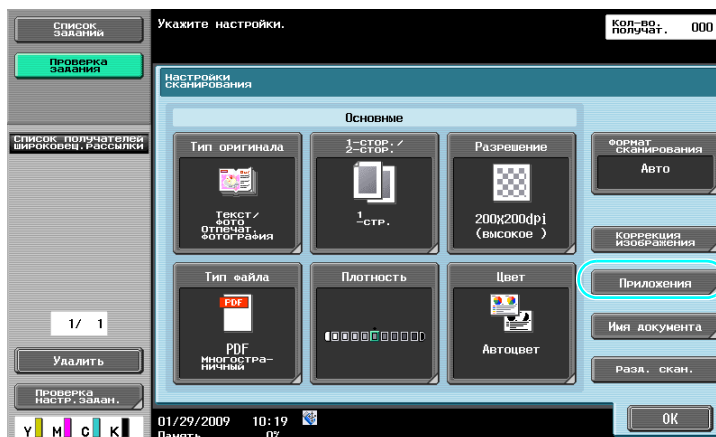
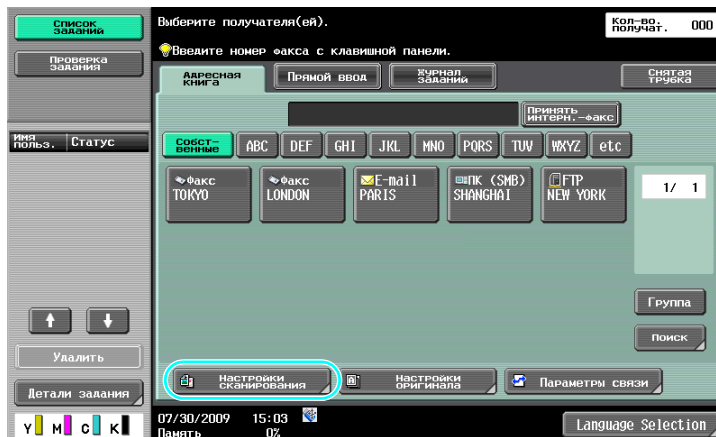

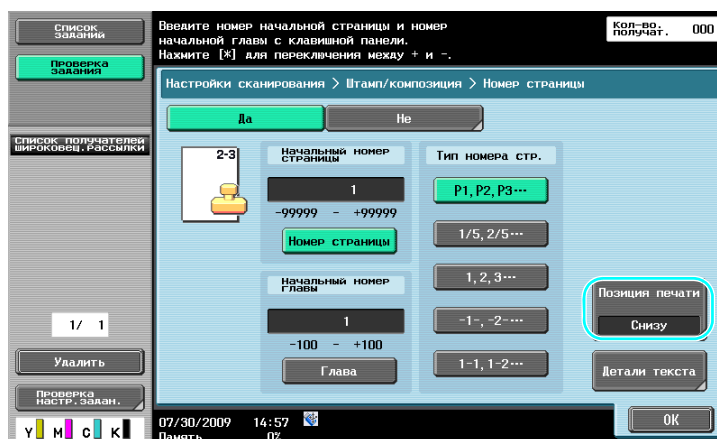
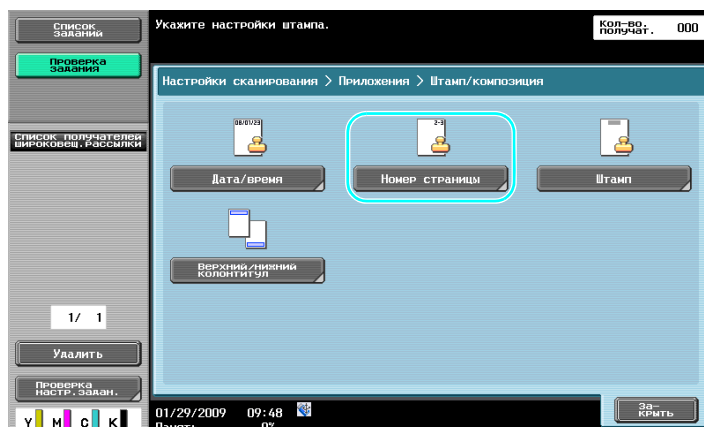

Ссылка

- Функция [Детали текста] позволяет задавать цвет, размеры и тип текста.
- Также можно добавлять номера страниц с помощью настроек верхнего/нижнего колонтитула. Настройки верхнего/нижнего колонтитула задаются в режиме администратора.



Справка

Подробнее, см. главу 5 в [Руководство пользователя - Операции сетевого сканирования/с факсом/с сетевым факсом].

Указание даты и времени

Эта функция позволяет указывать дату и время в документе, подлежащий передаче.

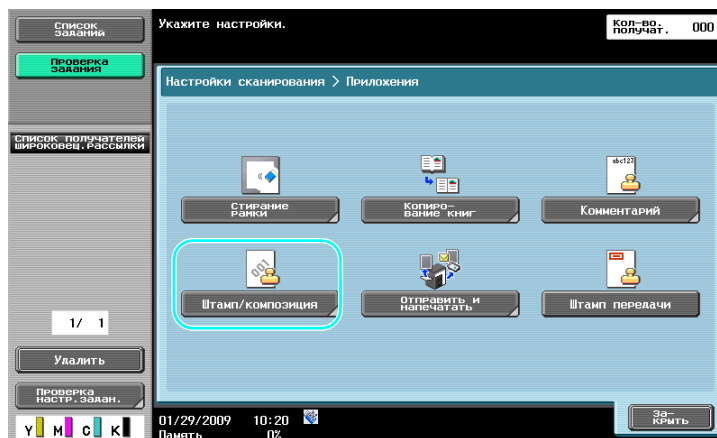
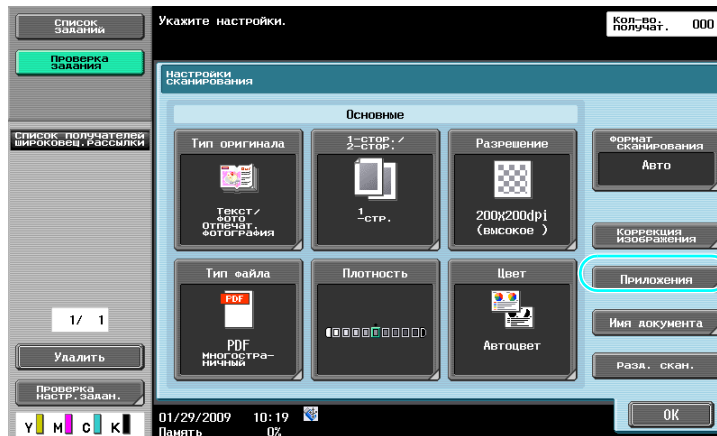
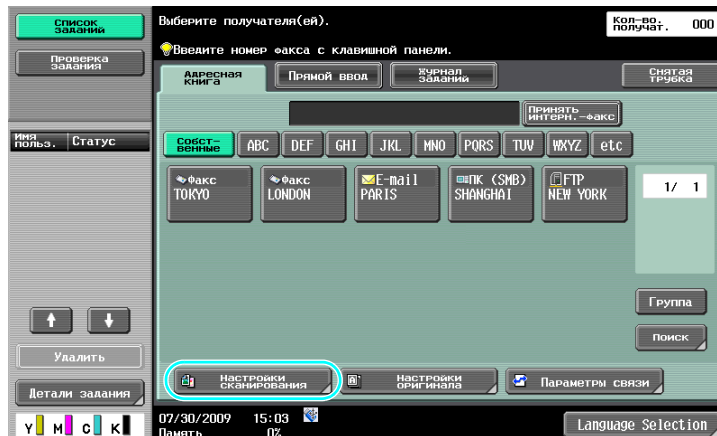

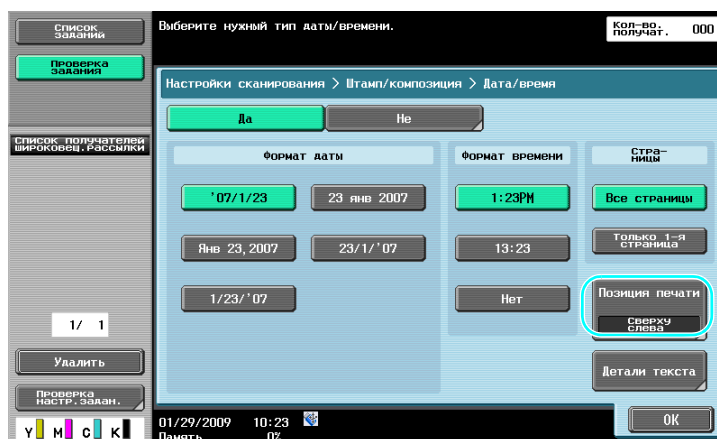
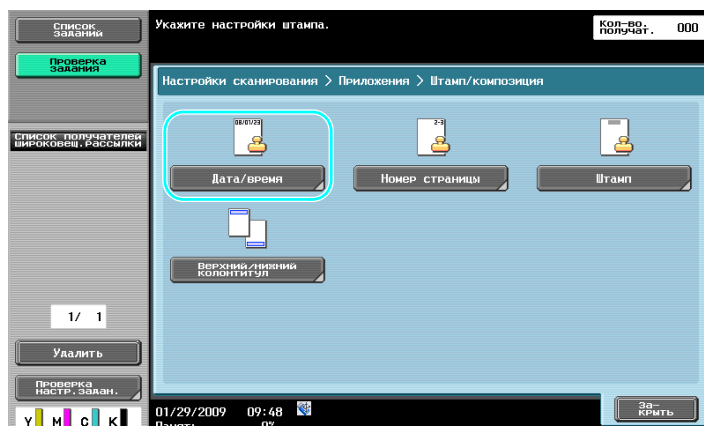

Ссылка

- Функция [Детали текста] позволяет задавать цвет, размеры и тип текста.
- Также можно добавлять дату/время с помощью настроек верхнего/нижнего колонтитула. Настройки верхнего/нижнего колонтитула задаются в режиме администратора.



Справка

Подробнее, см. главу 5 в [Руководство пользователя - Операции сетевого сканирования/с факсом/с сетевым факсом].

6.5 Передача с отрегулированным цветом фона

Удаление фона

В случае, если изображение, отпечатанное на задней стороне, просматривается на передней стороне копии или если оригинал имеет цветной фон, с помощью этой функции можно регулировать плотность фона с целью получения безупречного результата сканирования.

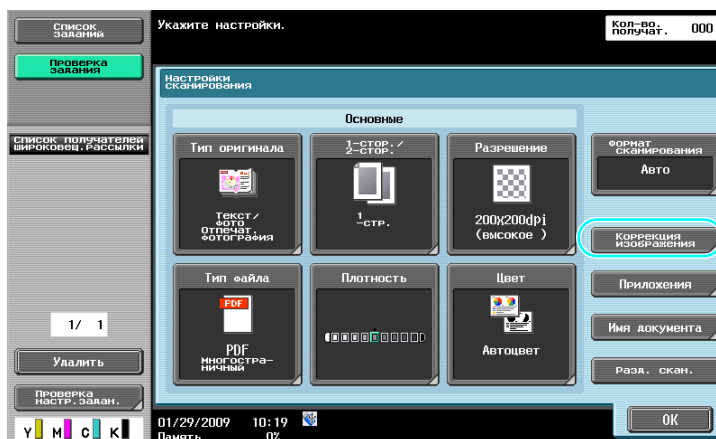
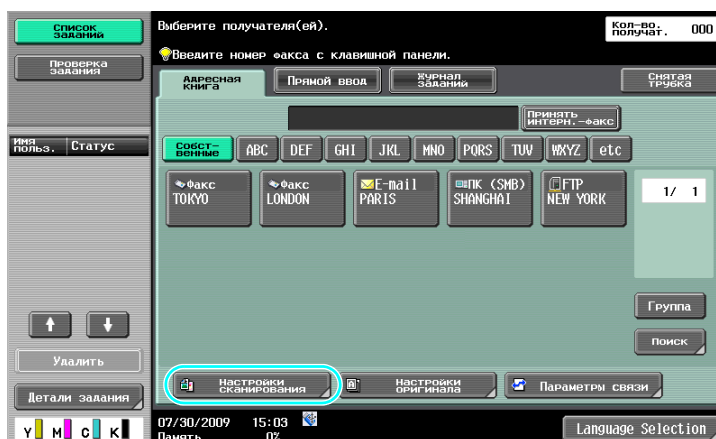

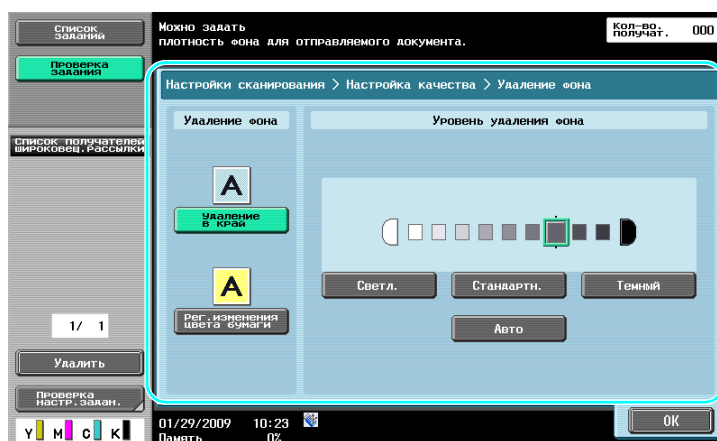
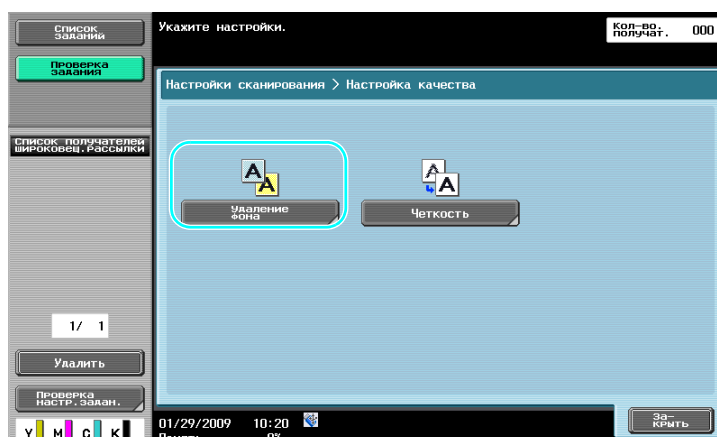

Справка

Подробнее, см. главу 5 в [Руководство пользователя - Операции сетевого сканирования/с факсом/ с сетевым факсом].

6.6 Передача со стертыми теньями

Стирание рамки

Эта функция позволяет при сканировании стирать нежелательные области вокруг основного изображения документа, например, информацию о передаче полученных факсов или тени от перфорации.

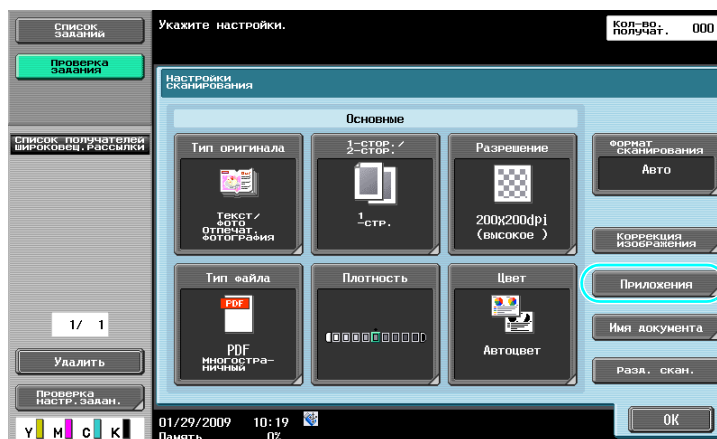
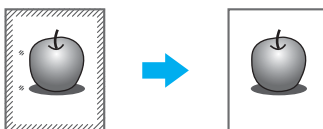

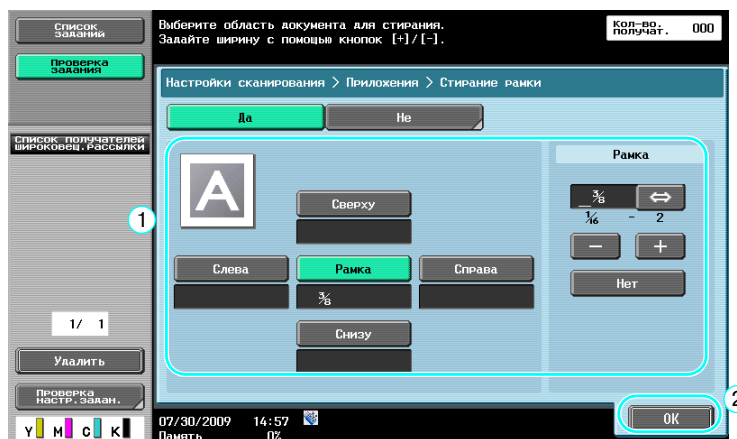
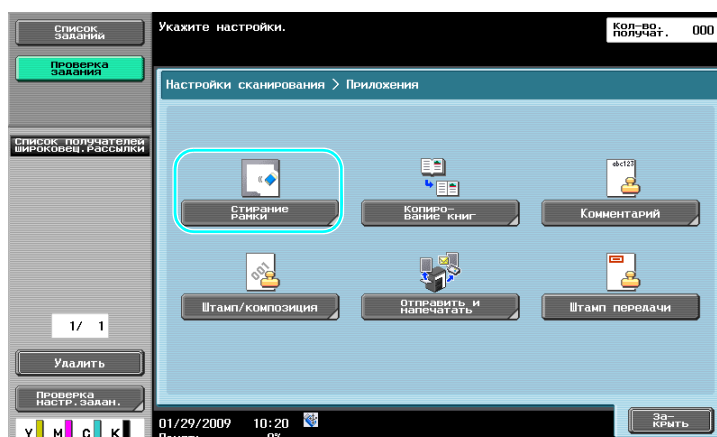

Ссылка

- С помощью функции стирания рамки можно стереть области одинаковой ширины со всех четырех сторон либо задать различную ширину стираемой области для каждой стороны.
- Ширина стираемой области может быть задана в диапазоне от 1/16" до 2" (от 0,1 до 50,0 мм).



Справка

Подробнее, см. главу 5 в [Руководство пользователя - Операции сетевого сканирования/с факсом/с сетевым факсом].

6.7 Передача нескольким получателям

Поиск зарегистрированного получателя

Эта функция позволяет выбрать получателя, зарегистрированного в адресной книге.

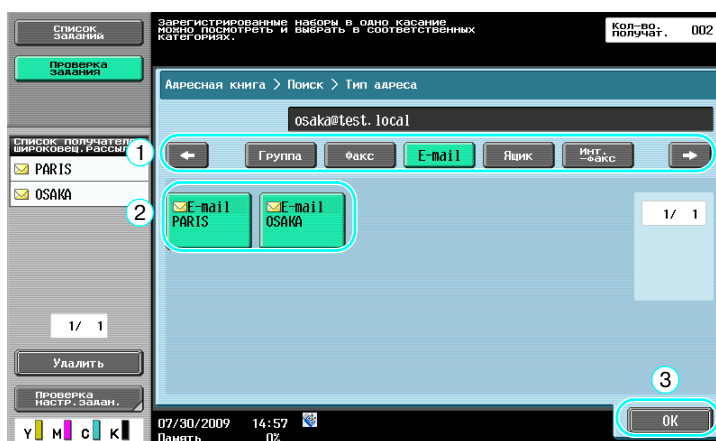
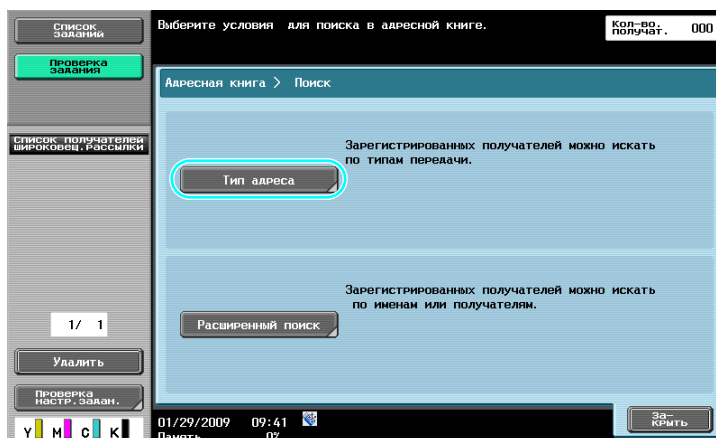
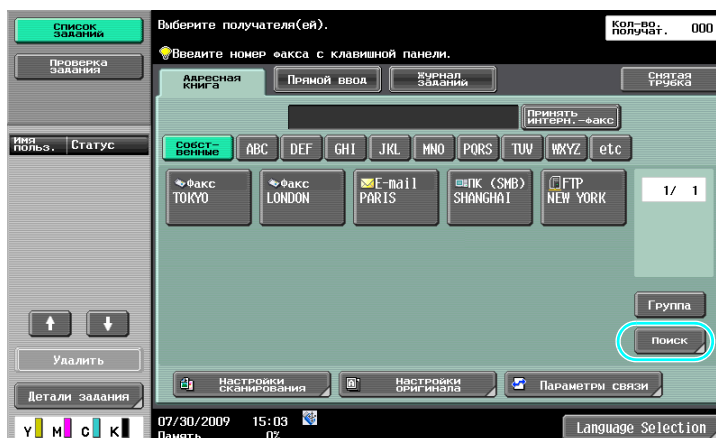

При выборе получателей можно использовать группы получателей (несколько получателей, предварительно зарегистрированных вместе).

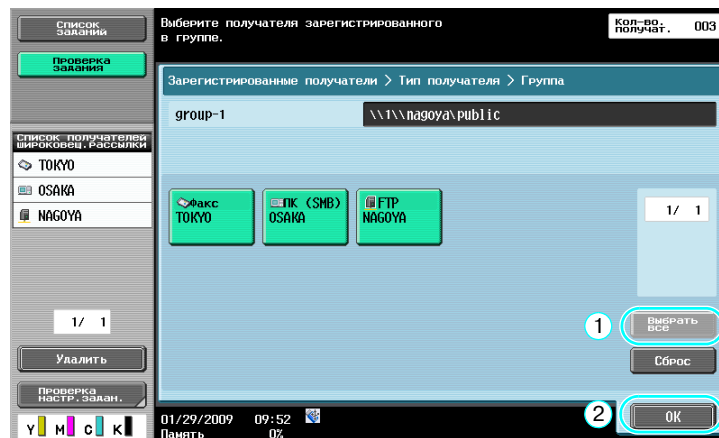
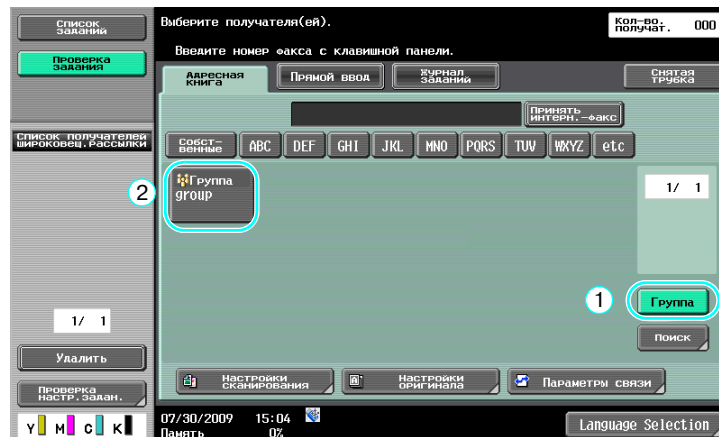

Ссылка

- Нежелательных получателей можно удалить путем исключения из списка получателей в окне "Список получателей широковещ. рассылки" или изменения соответствующих настроек.

Справка

Подробнее, см. главу 5 в [Руководство пользователя - Операции сетевого сканирования/с факсом/с сетевым факсом].

6.8 Отправка документов по электронной почте

Передача по электронной почте

Эта функция позволяет отправлять отсканированные данные в виде приложения к электронному письму, просто указав адрес электронной почты.

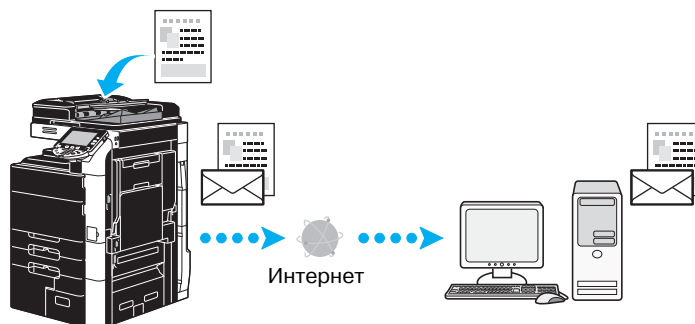

→ Выберите зарегистрированного получателя или непосредственно введите адрес электронной почты.



Справка

Подробнее, см. главу 5 в [Руководство пользователя - Операции сетевого сканирования/с факсом/с сетевым факсом].

Изменение темы электронного письма или имени файла

Эта функция позволяет изменять тему электронного письма и имя файла при отправке отсканированных данных по электронной почте.

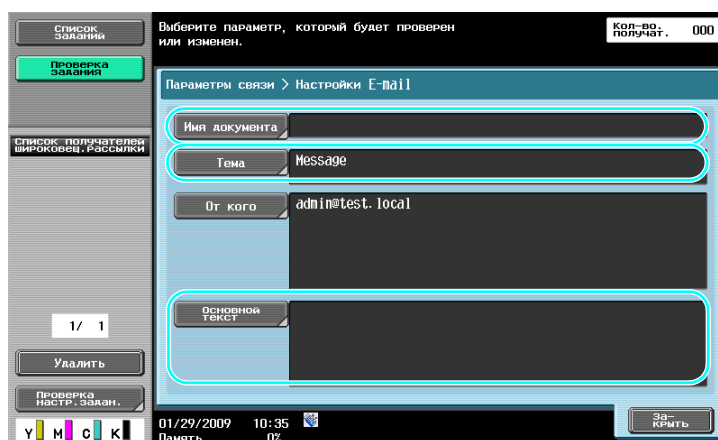
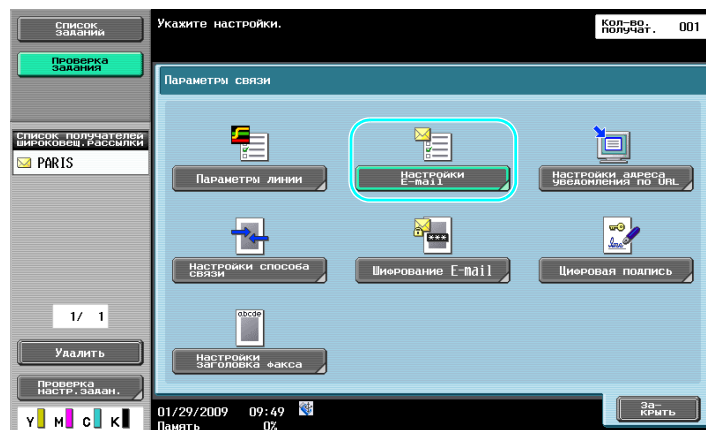
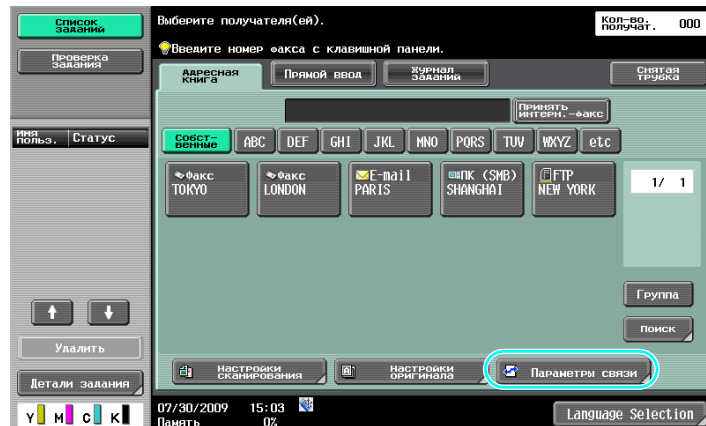

- Имя документа: Позволяет изменять имя прикрепленного файла.
- Тема: Позволяет изменять тему электронного письма.
- Основной текст: Позволяет вводить текст электронного письма.

**Справка**

Подробнее, см. главу 5 в [Руководство пользователя - Операции сетевого сканирования/с факсом/с сетевым факсом].

6.9 Проверка передач, выполненных до настоящего момента

Списки текущих заданий/журнала заданий

Журнал регистрации передач включает список текущих заданий, с помощью которого можно проверять задания, выполняемые в данный момент, и список журнала заданий, с помощью которого можно проверять завершенные задания на передаче.

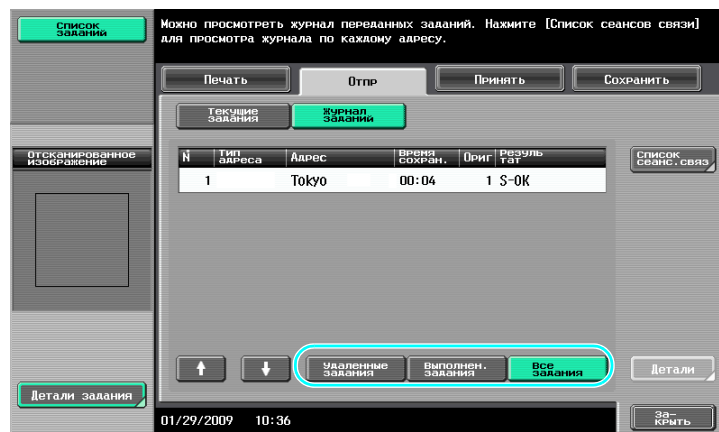
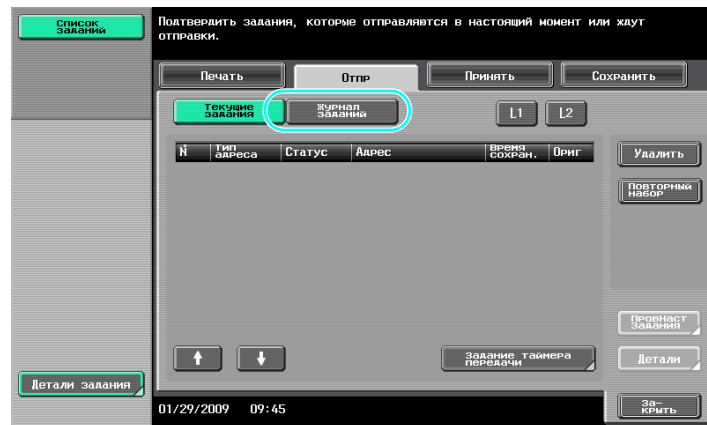
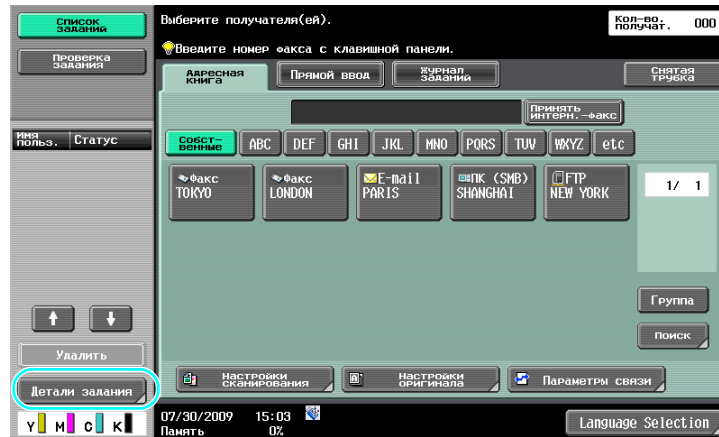

Ссылка

- Задания, передаваемые в данный момент и стоящие в очереди на передачу, отображаются в списке текущих заданий.
- Задания, переданные ранее, отображаются в списке журнала заданий.

**Справка**

Подробнее, см. главу 3 в [Руководство пользователя - Операции сетевого сканирования/с факсом/с сетевым факсом].

7

Используемые операции с ящиками



копиры • принтеры • мфу

доставка • сервис • гарантия

info@km-shop.ru

(495) 646-04-26

www.km-shop.ru

7 Используемые операции с ящиками

7.1 Изменение имени сохраненного документа

Редактирование имени

Эта функция позволяет изменять имя документа, сохраненного в ящике пользователя. Документам, которые не получили имя при сохранении, дается имя, которое легче всего запомнить.

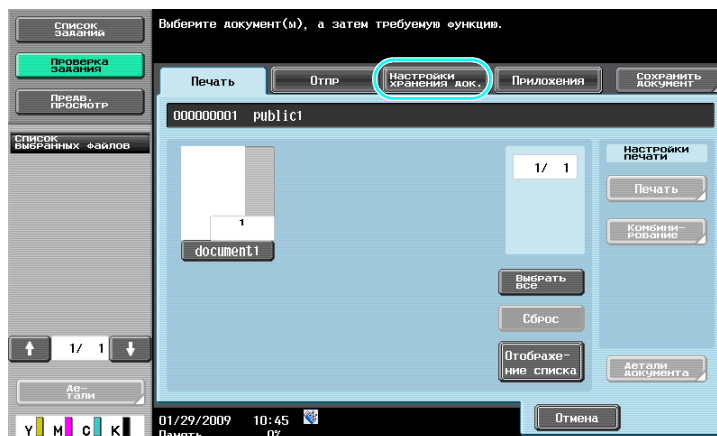
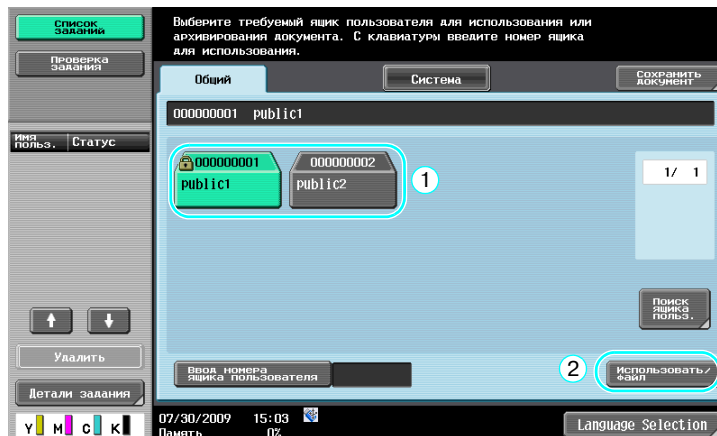

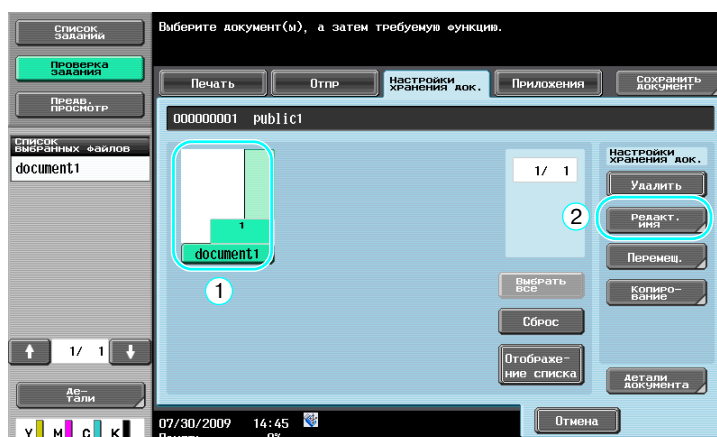

Ссылка

- Имя документа - это имя переданного файла. Имя документа можно изменить с учетом условий сервера получателя.



Справка

Подробнее, см. главу 7 в [Руководство пользователя - Операции с ящиками].

7.2 Сканирование двусторонних документов

Настройки сканирования

Чтобы изменить настройки сканирования документа, при сохранении данных в ящике пользователя в режиме "Ящик пользователя", нажмите [Настройки сканирования]. Для сканирования двустороннего документа выберите "2-стор." в окне "Настройки сканирования".

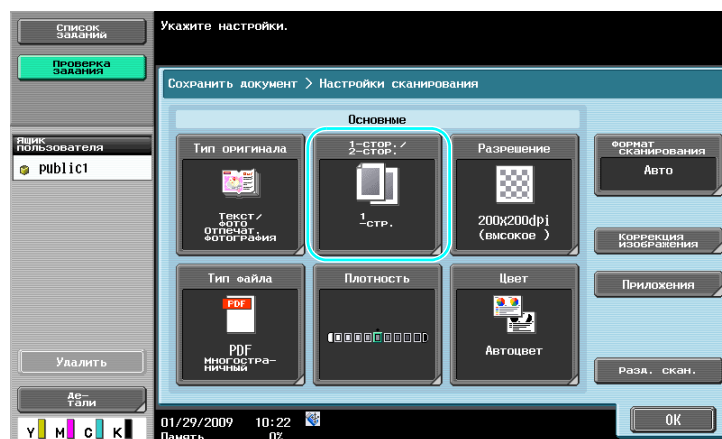
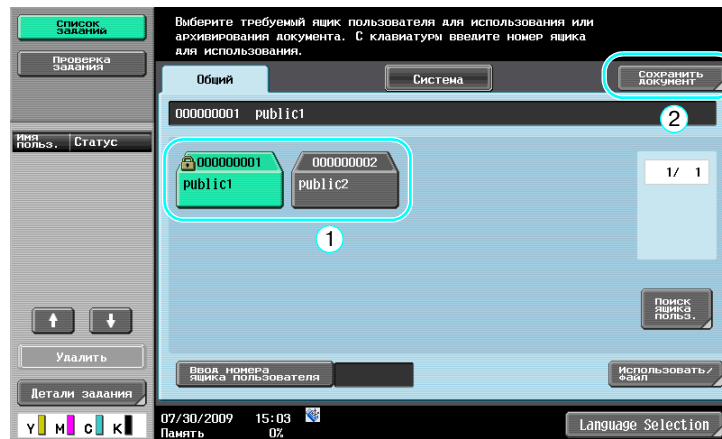

Ссылка

- В окне "Настройки сканирования" можно задать не только настройки сканирования двусторонних документов, но и настройки качества изображения и формат данных, подлежащих сохранению.
- При сканировании двустороннего документа в режиме "Факс/сканер" выберите настройку "2-стор." в окне "Настройки сканирования" по аналогии с режимом "Ящик пользователя".
- Так как в качестве настройки по умолчанию задано "1-стор.", убедитесь, что в окне "Настройки сканирования" выбрано "2-стор." для сохранения двустороннего документа в ящике пользователя. Кроме этого, если в окне "Настройки сканирования" выбрано "2-стор.", обязательно нажмите клавиши [Направление оригинала] и [Позиция сшивания] в окне "Настройки оригинала" и выберите соответствующие настройки для загруженного документа.

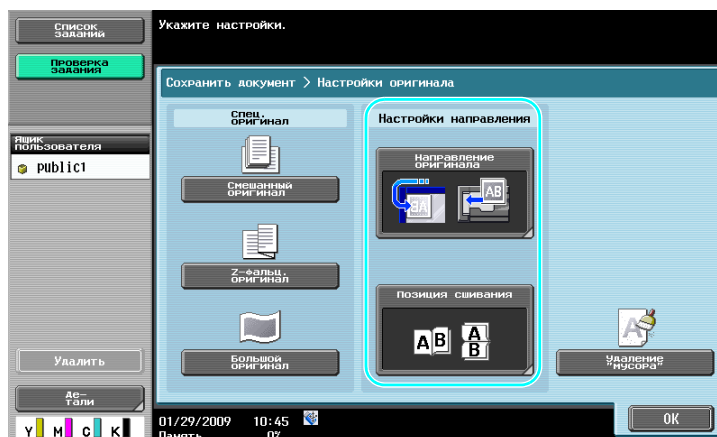
 **Справка**

Подробнее, см. главу 6 в [Руководство пользователя - Операции с ящиками].

7.3 Автоматическое удаление данных из ящика пользователя

Время автоудаления документа

Эта функция позволяет задавать время, в течение которого данные должны находиться в ящиках пользователя, отдельно для каждого ящика. По истечении этого времени данные, сохраненные в ящиках пользователя, будут автоматически удаляться. Задайте настройку для "Время автоудаления документа" при регистрации ящика пользователя.

Ссылка

- Чтобы изменить время автоматического удаления документа для уже зарегистрированного ящика пользователя, нажмите [Редактировать] для соответствующего ящика.

Утилиты/Счетчик

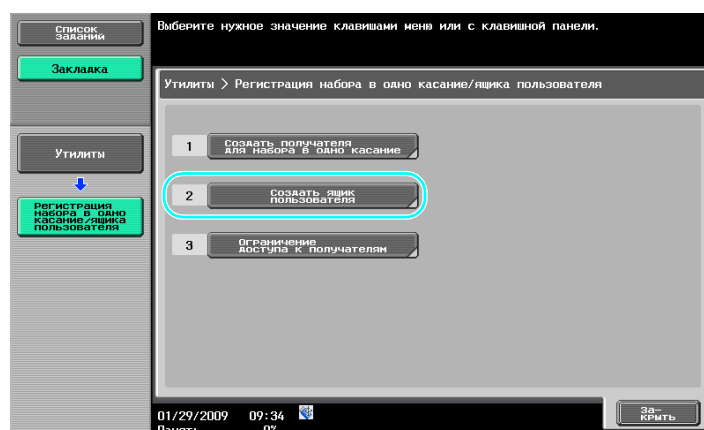
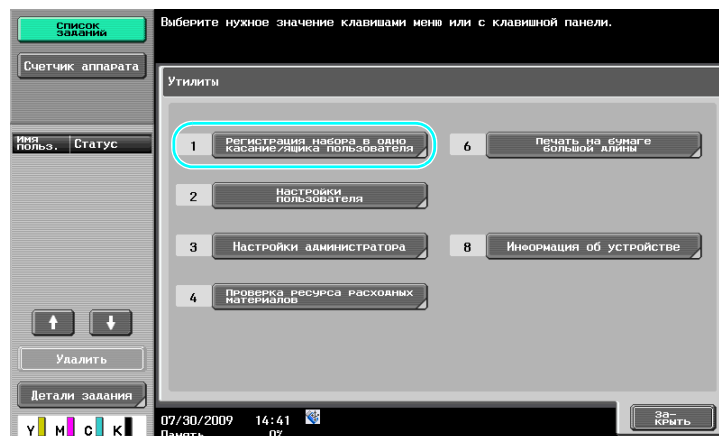
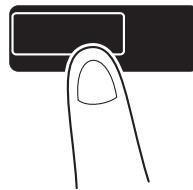

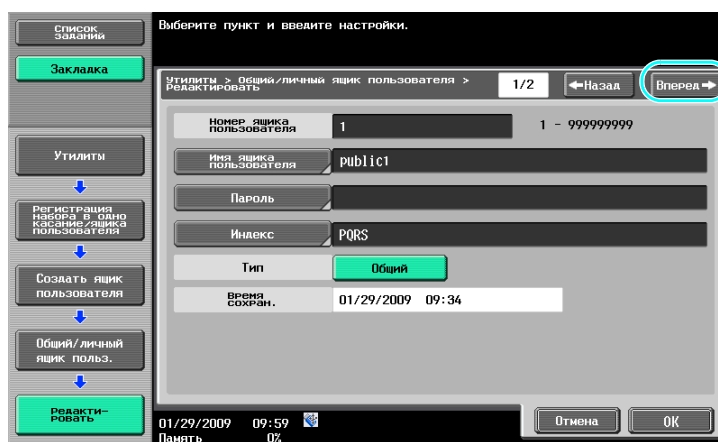
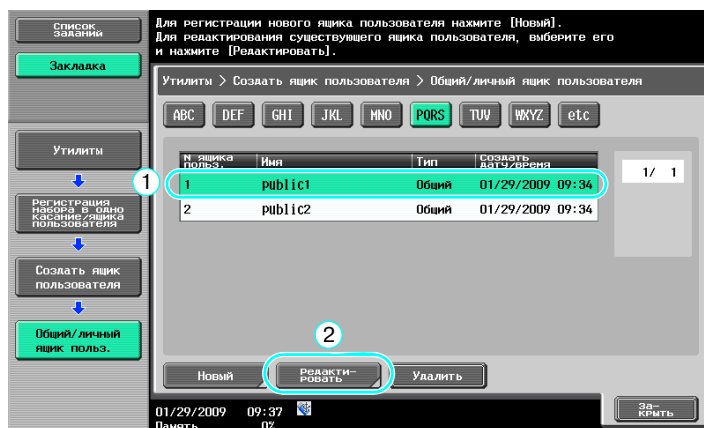
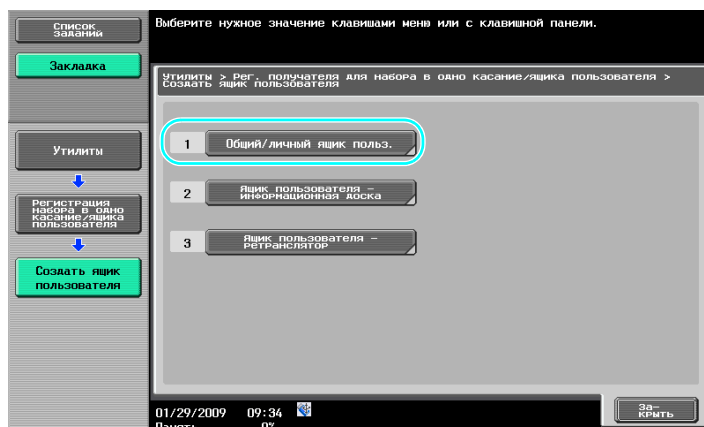

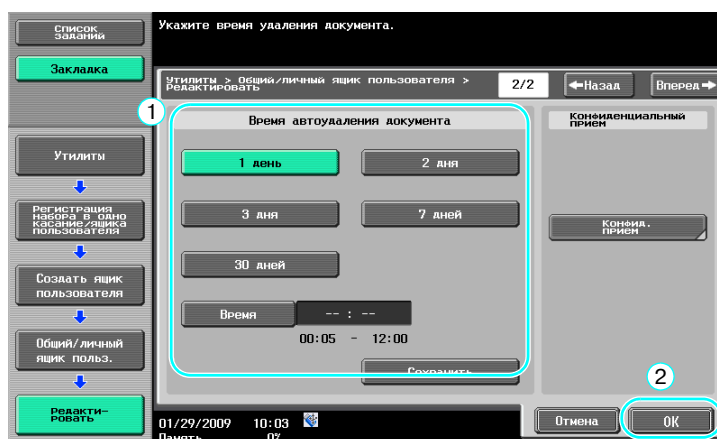

Справка

Подробнее, см. главу 8 в [Руководство пользователя - Операции с ящиками].

7.4 Печать/передача комбинированных блоков данных

Комбинирование/Связанная передача

Эта функция позволяет печатать или передавать два и более блоков данных, сохраненных в ящиках пользователя.

Если выбрано "Комбинирование"

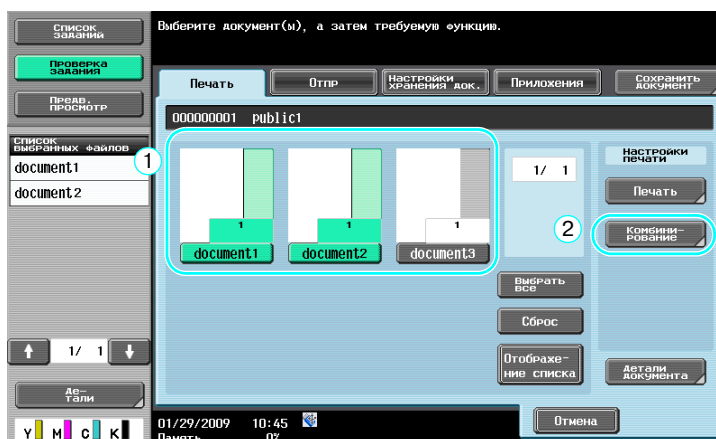
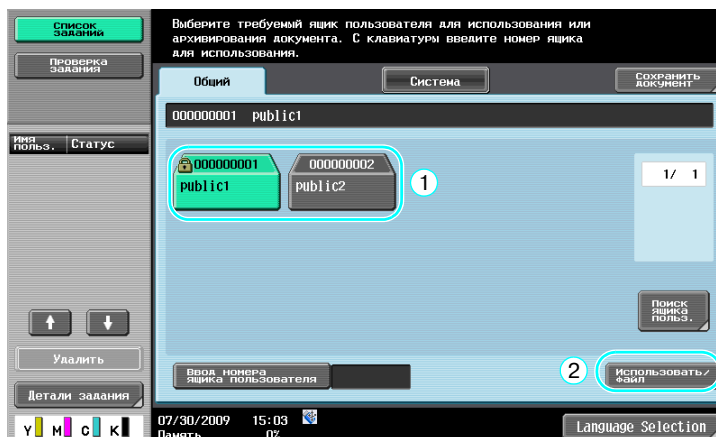

Задайте последовательность комбинирования данных.

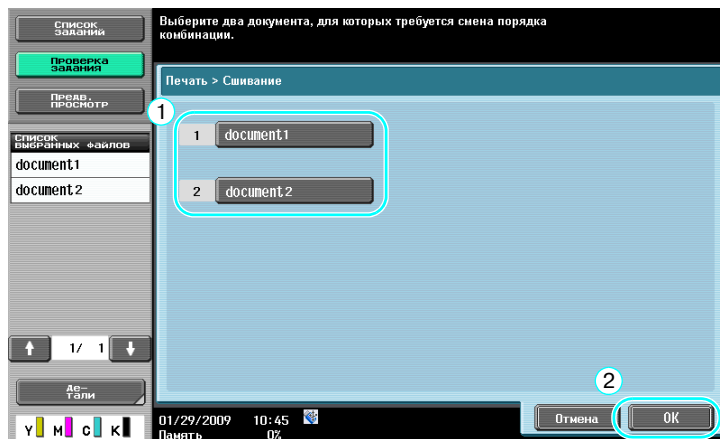

Задайте настройки финиширования и запустите процесс печати данных.

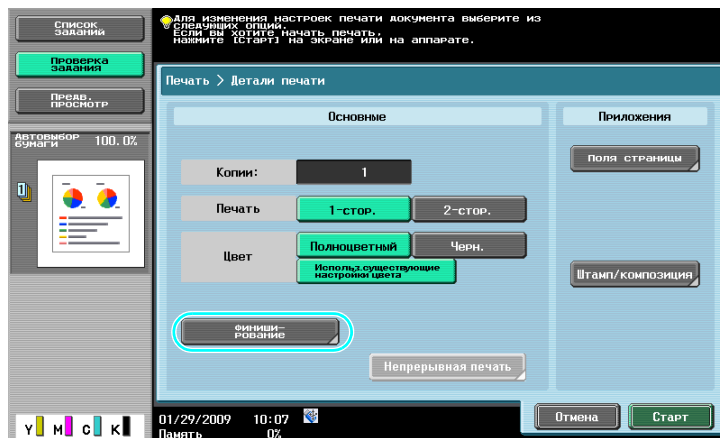

Если выбрано "Связанная передача"

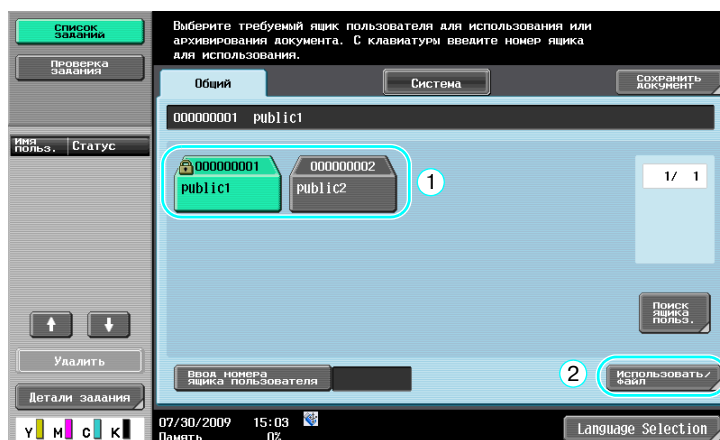

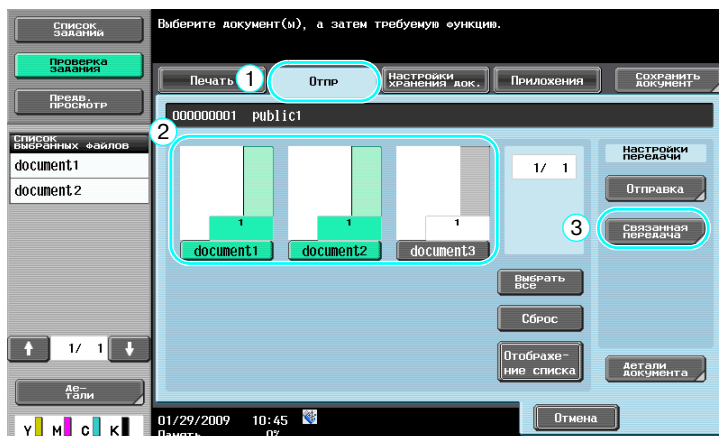

Задайте последовательность комбинирования данных.

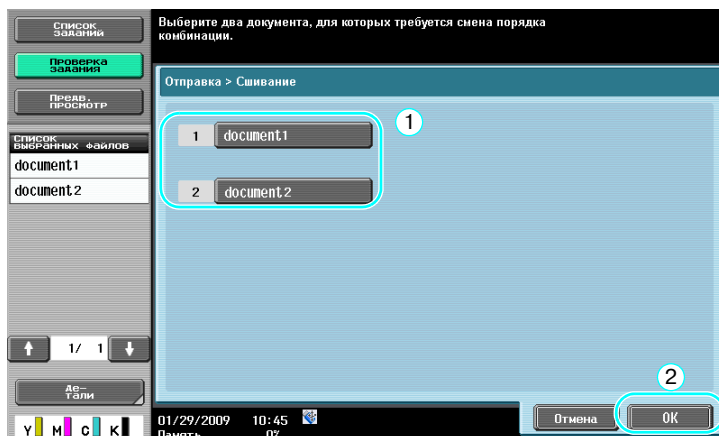

Выберите получателя и запустите процесс передачи данных.

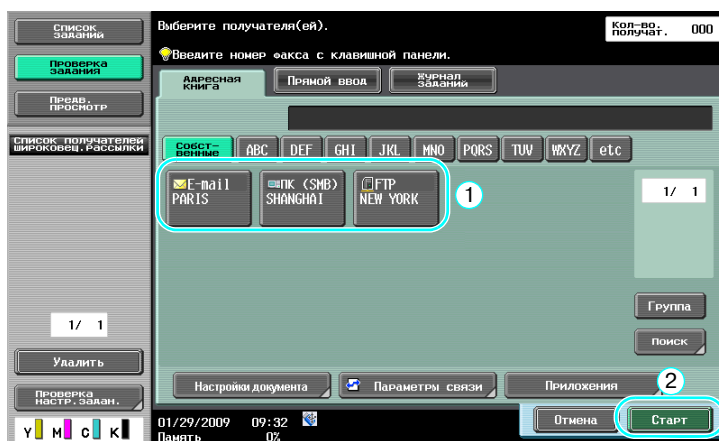

Ссылка

- Данные, сохраненные в ящике пользователя, не могут быть переданы получателю, не использующему функцию сканирования (факс G3, Интернет-факс, или факс через IP-адрес).



Справка

Подробнее, см. главу 7 в [Руководство пользователя - Операции с ящиками].

7.5 Изменение настроек финиширования для сохраненных данных перед печатью

Финиширование



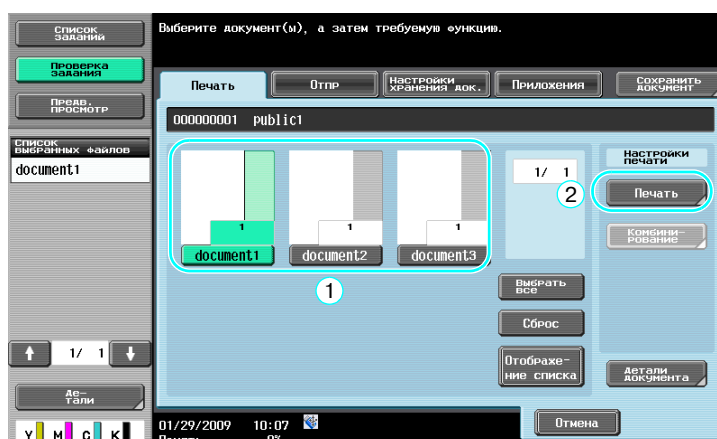
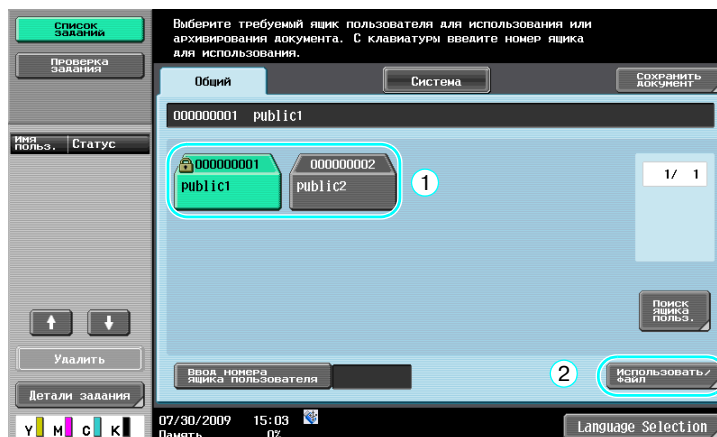

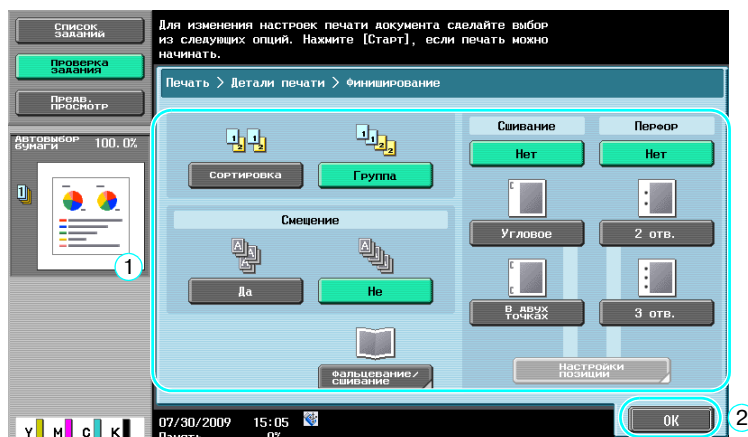
Эта функция позволяет изменять настройки финиширования для данных, сохраненных в ящике пользователя, перед началом печати.





Доступные настройки финиширования

Доступные настройки финиширования могут различаться в зависимости от установленного дополнительного оборудования. Подробнее, см. главу 5 в [Руководство пользователя - Операции копирования].

| Настройка | | Описание | |
|---|----------------------------------|--|---|
| Сортировка | | Используется для разделения комплектов копий многостраничного документа. | |
| Группа | | Используется для разделения комплектов копий каждой страницы многостраничного документа. | |
| Смещение | | При отсутствии финишера | Если условия сортировки выполнены, готовые копии выдаются с сортировкой крест-накрест с чередованием. |
| | | При наличии финишера | Готовые копии выдаются со смещением для их разделения. |
| Сшивание | | Готовые копии сшиваются в углу или в двух точках. | |
| Перфор | | Кроме этого, в копиях можно перфорировать отверстия для подшивки. | |
| Фальцевание /сшивание по центру и фальцевание | Фальцевание пополам | Используется для фальцевания копий пополам перед выдачей. | |
| | Сшивание по центру и фальцевание | Используется для сшивания копий по центральной линии в двух точках и фальцевания перед выдачей. | |
| | Тройное фальц. | Используется для фальцевания копий втрое. | |
| | Z-фальцевание | Выберите, будет ли готовый документ сфальцован пополам или втрое, сфальцован пополам и сшит, сфальцован пополам и одна из сторон сфальцована внутрь. (при Z-фальцевании поддерживаются форматы: 11 × 17  , A3  , B4  и 8K ) | |

Справка

Подробнее, см. главу 7 в [Руководство пользователя - Операции с ящиками].

7.6 Выполнение операций с ящиками с компьютера

Программа PageScore Web Connection

Программа PageScore Web Connection позволяет создавать ящики пользователя и выполнять операции с данными, сохраненными в ящике пользователя. Вы можете обрабатывать данные, сохраненные в ящиках пользователя, прямо с компьютера, установленного на вашем рабочем столе.

Для соединения компьютера с аппаратом и использования программы PageScore Web Connection введите IP-адрес аппарата в окне "Адрес" веб-браузера.

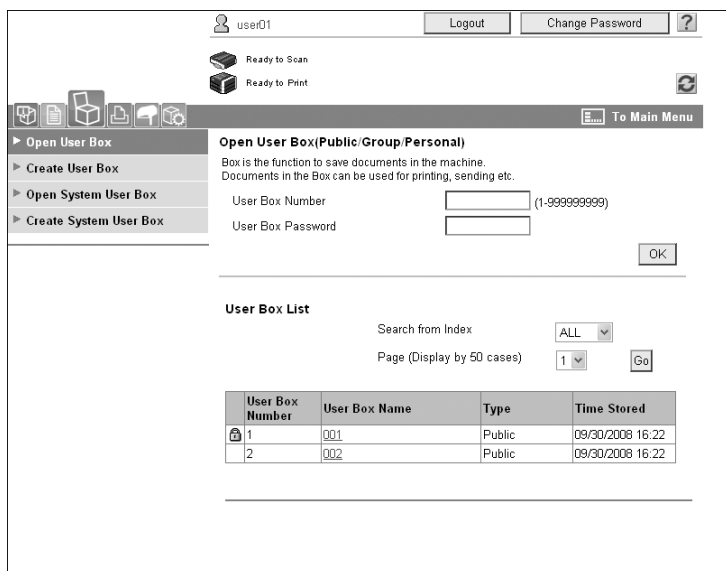

Под закладкой "Box" программы PageScore Web Connection объединены следующие операции.

- Создание/редактирование/удаление ящиков пользователя.
- Печать/передача данных в ящиках пользователя.
- Загрузка данных из ящика пользователя на компьютер.
- Копирование/перемещение/удаление данных из ящиков пользователя.

О программе PageScore Web Connection

Программа PageScore Web Connection представляет собой служебную программу управления, интегрированную в аппарат.

С помощью веб-браузера, установленного на подключенном к сети компьютере, можно задавать настройки аппарата через программу PageScore Web Connection.

Из программы PageScore Web Connection можно выполнять следующие основные операции.

- Проверка различных данных аппарата.
- Проверить задание.
- Выполнение операций с данными, сохраненными в ящиках пользователя.
- Прямая печать.
- Регистрация/редактирование получателей.
- Настройки среды МФУ, безопасности, идентификации, сети, принтера и факса.



Справка

Подробнее, см. главу 9 в [Руководство пользователя - Операции с ящиками].

8

Дополнительные функции



копиры • принтеры • мфу

доставка • сервис • гарантия

info@km-shop.ru

(495) 646-04-26

www.km-shop.ru

8 Дополнительные функции

8.1 Дополнительные функции

Различные функции, способствующие улучшению рабочих характеристик МФУ, носят название "дополнительных функций".

Существует два типа дополнительных функций - функции, которые можно использовать после регистрации i-Option LK-101 v2/LK-102/LK-105 v2 в МФУ, и функции, которые можно использовать в сочетании с приложениями (PageScore My Panel Manager). Оба типа функций рассматриваются ниже.

Функции i-Option LK-101 v2

| Функция | Общая информация |
|--------------------|---|
| Веб-браузер | Используя панель управления МФУ, подключенного к сети, можно получать доступ в Интернет или интранет и выводить данные на дисплей или печать. Кроме этого, с помощью веб-браузера можно управлять программой PageScore Web Connection МФУ, подключенного к сети, и работать с документами, сохраненными в ящиках пользователя. |
| Панель изображений | Панель изображений - это новый интуитивно-понятный панельный интерфейс. Панель изображений позволяет легко представить весь рабочий процесс от загрузки до отправки документа. С помощью программы PageScore Web Connection можно добавлять фотографии к получателям в одно касание. Зарегистрированные фотографии прикрепляются к списку адресов панели изображений. |

Ссылка

- Если МФУ оснащено устройством управления зарядкой, использование функций панели изображений невозможно.

Функции i-Option LK-102

| Функция | Общая информация |
|------------------------------------|---|
| Работа с документами в формате PDF | При передаче документов в формате PDF с использованием функций сканирования или ящика пользователя можно зашифровать файл PDF с помощью пароля или цифрового идентификатора, добавить цифровую подпись или задать свойства. |

Функции i-Option LK-105

| Функция | Общая информация |
|-------------|--|
| Искомый PDF | Эта функция позволяет вставлять прозрачный текст в текст, распознаваемый системой оптического распознавания текста (OCR), и создавать файлы PDF с функцией поиска по тексту. Файл PDF с функцией поиска можно создавать при сохранении или отправке оригинала в виде файла PDF с использованием функции сканирования или ящика пользователя. |

Ссылка

- Для использования этой дополнительной функции аппарат должен быть оснащен комплектом обновления UK-203. Подробную информацию о приобретении дополнительного оборудования можно получить у представителя технической службы.
- Для использования функции i-Option LK-101 v2, LK-102 или LK-105 на МФУ необходимо зарегистрировать i-Option LK-101 v2, LK-102 or LK-105 в МФУ с целью активизации функции.

Ссылка

- Подробнее о функции i-Option LK-101 v2, LK-102 или LK-105, см. в [Руководство пользователя - Использование дополнительных устройств].
- Подробнее о процедуре регистрации i-Option LK-101 v2, LK-102 или LK-105 на МФУ, см. стр. 8-5 настоящего руководства.
- Если функция i-Option LK-101 v2 или LK-105 активизирована, клавиша [Ящик пользователя] на панели управления может использоваться в качестве клавиши меню приложений, а клавиши [Факс/Сканер] или [Копир] - в качестве клавиши приложения.
- Нажмите клавишу меню приложений для вывода на дисплей меню приложений, в котором можно выбрать добавленную функцию. Вы также можете закрепить обе клавиши приложений за добавленными функциями.
- Подробнее, см. [Руководство пользователя - Использование дополнительных устройств].

Функции, доступные из PageScope My Panel Manager

| Функция | Общая информация |
|--------------------------------------|--|
| My Panel | Функция "My Panel" позволяет централизованно управлять с сервера окружением панели управления (My Panel), индивидуально настраиваемым пользователем в зависимости от приложения, а также использовать "Моя панель", полученную с выбранного МФУ. |
| Моя адресная книга (My Address Book) | Функция "My Address Book" позволяет централизованно управлять с сервера персональной адресной книгой ("My Address Book"), а также использовать "My Address Book", полученную с выбранного МФУ. |

Ссылка

- Для использования этой дополнительной функции аппарат должен быть оснащен комплектом обновления UK-203. Подробную информацию о приобретении дополнительного оборудования можно получить у представителя технической службы.
- Функции, используемые в сочетании с приложениями, должны быть активизированы в соответствующих приложениях. Подробнее об активизации функций, см. в руководствах к приложениям.

**Справка**

Подробнее о программе PageScope My Panel Manager, см. в руководстве к PageScope My Panel Manager.

Подробнее об операциях на панели МФУ при МФУ, подсоединенном к программе PageScope My Panel Manager, см. [Руководство пользователя - Использование дополнительных устройств].

8.2 Регистрация i-Option LK-101 v2/LK-102/LK-105

Для использования функций i-Option LK-101 v2/LK-102/LK-105 i-Option LK-101 v2/LK-102/LK-105 должны быть зарегистрированы в МФУ.

Процедура регистрации i-Option LK-101 v2/LK-102/LK-105 в МФУ описывается в этом разделе. Подтвердите описанную ниже процедуру. Подробнее о настройках, см. описание на стр. 8-5 настоящего руководства.

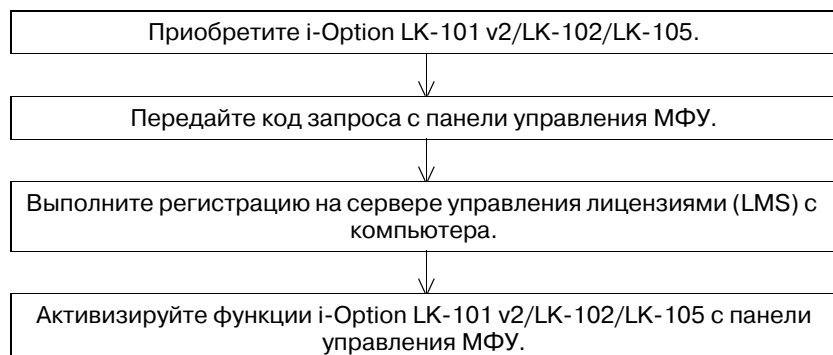

Регистрация i-Option LK-101 v2/LK-102/LK-105

Существует два способа регистрации i-Option LK-101 v2/LK-102/LK-105 в МФУ.

- С панели управления МФУ
- Из программы PageScope Web Connection

Процедура регистрации с панели управления МФУ описана ниже.

Процедура активизации функций i-Option LK-101 v2/LK-102/LK-105

- 1 Приобретение i-Option LK-101 v2/LK-102/LK-105
 - Заблаговременно приобретите i-Option LK-101 v2/LK-102/LK-105. i-Option LK-101 v2/LK-102/LK-105 содержит сертификат с маркерами доступа. Сертификат с маркерами доступа содержит следующую информацию:
 - Описание продукта
 - Номер маркера доступа
 - Количество разрешенных устройств
 - URL-адрес веб-сайта сервера управления лицензиями (LMS)
 - По вопросам приобретения i-Option LK-101 v2/LK-102/LK-105 обращайтесь к представителю сервисной службы.
- 2 Передача кода запроса.
 - Нажмите клавишу [Утилиты/Счетчик].

Утилиты/Счетчик

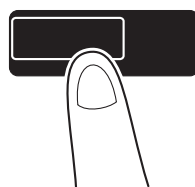

→ Нажмите [Настройки администратора].

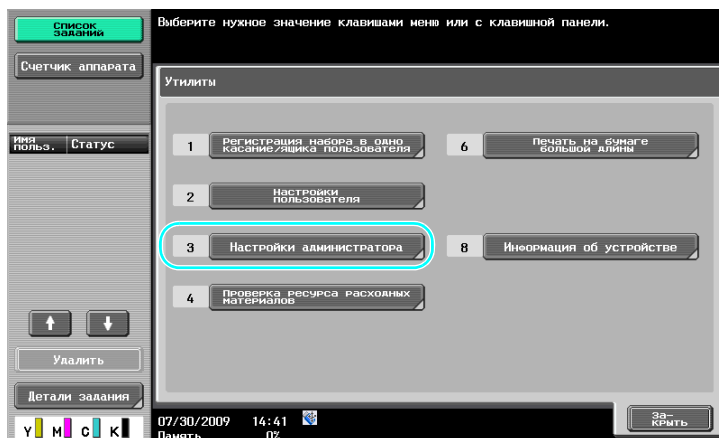

→ Введите пароль администратора и нажмите [OK].



→ Нажмите [Настройки лицензии].

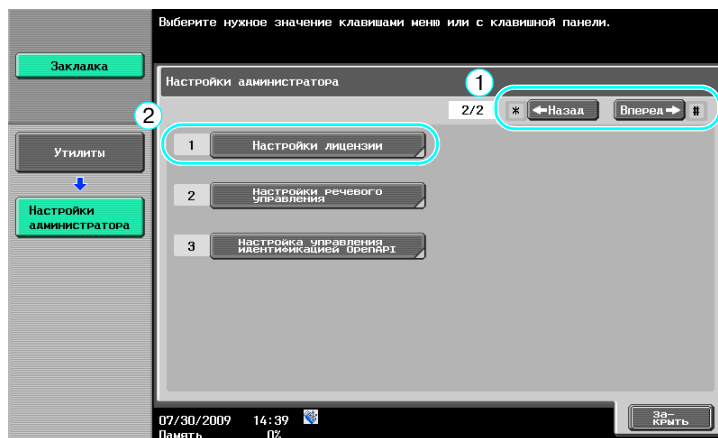

→ Нажмите [Получить код запроса].

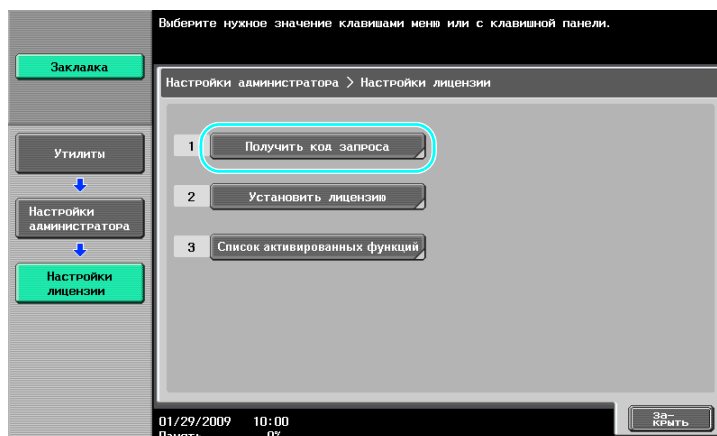

→ Нажмите [Да], а затем [OK].

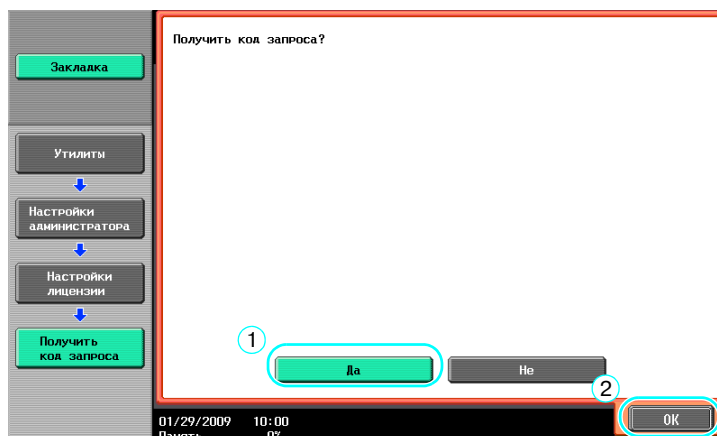

→ Нажмите [Печать] для печати кода запроса.

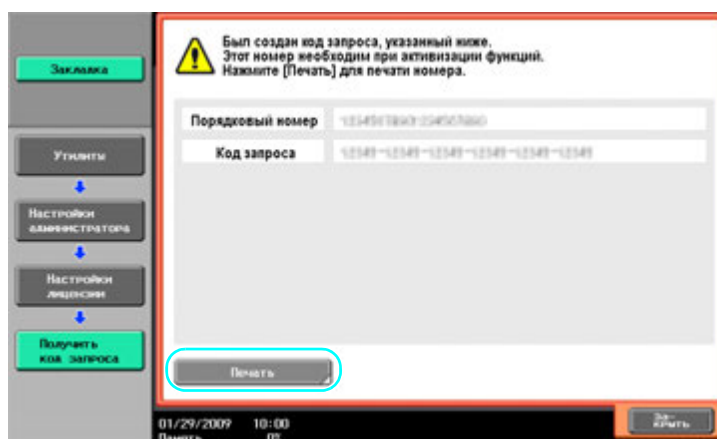

- 3 Регистрация на сервере управления лицензиями (LMS).
→ Зайдите на веб-сайт сервера управления лицензиями (LMS).



- Выберите язык.



- Введите серийный номер и полученный код запроса и нажмите на [Next].

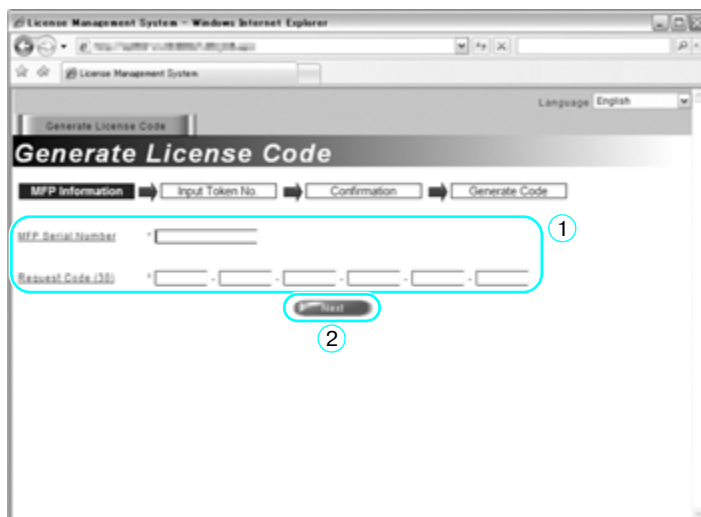

→ Введите номер маркера доступа, содержащийся в сертификате с маркерами доступа, выберите параметры регистрации и нажмите на [Next].

The screenshot shows the 'Input Token Number' step of the 'Generate License Code' process. At the top, there is a progress bar with four steps: 'MFP Information', 'Input Token No.', 'Confirmation', and 'Generate Code'. Below the progress bar, the 'MFP Serial Number' is displayed as '4810C0408104' and the 'Request Code' as 'SUBSCRIPTION'. The main form contains a 'Token Number (20)' field with a red box around it and a '1' next to it, and a 'Product Description' dropdown menu set to 'i-Option LK-101'. At the bottom, there are 'Next' and 'Back' buttons, with a red box around the 'Next' button and a '2' next to it.



→ Подтвердите регистрацию и нажмите на [Generate License Code].

The screenshot shows the 'Confirm Information' step of the 'Generate License Code' process. At the top, there is a progress bar with four steps: 'MFP Information', 'Input Token No.', 'Confirmation', and 'Generate Code'. Below the progress bar, the 'MFP Serial Number' is displayed as '4810C0408104' and the 'Request Code' as 'SUBSCRIPTION'. The main form contains a 'Generate License Code' button with a red box around it and a 'Back' button. At the bottom, there is a table with two columns: 'Token Number' and 'Product Description'. The 'Token Number' is 'TEND-17801-00004-0001-0001' and the 'Product Description' is 'i-Option LK-101'.



- Система генерирует и выдает код лицензии и код функции. Код лицензии и код функции необходимы для активизации функций i-Option LK-101 v2/LK-102/LK-105 v2.



4 Активизация функций i-Option LK-101 v2/LK-102/LK-105 v2.

- В окне "Настройки лицензии" меню "Настройки администратора" нажмите [Установить лицензию].

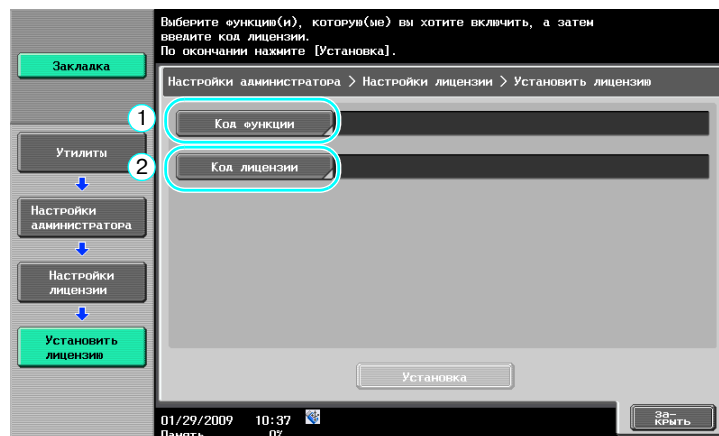
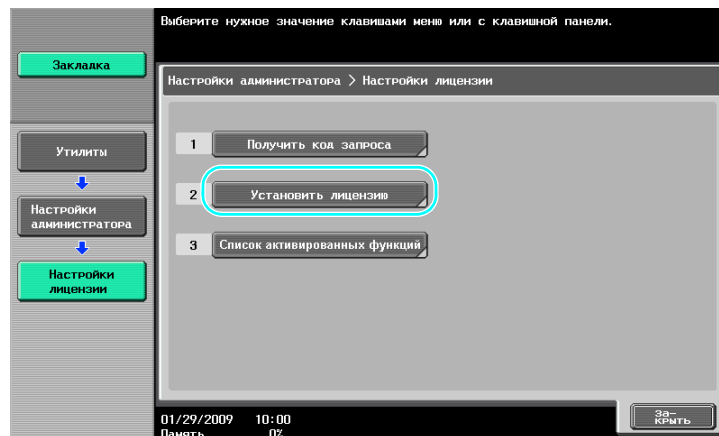

→ Нажмите [Код функции] и введите полученный код функции.

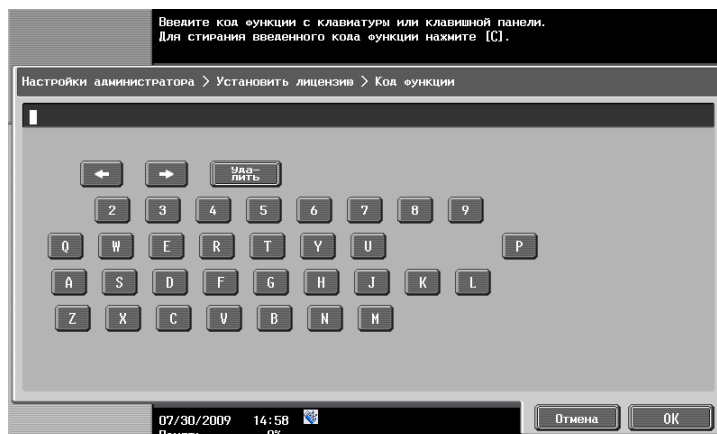

→ Нажмите [Код лицензии] и введите полученный код лицензии.

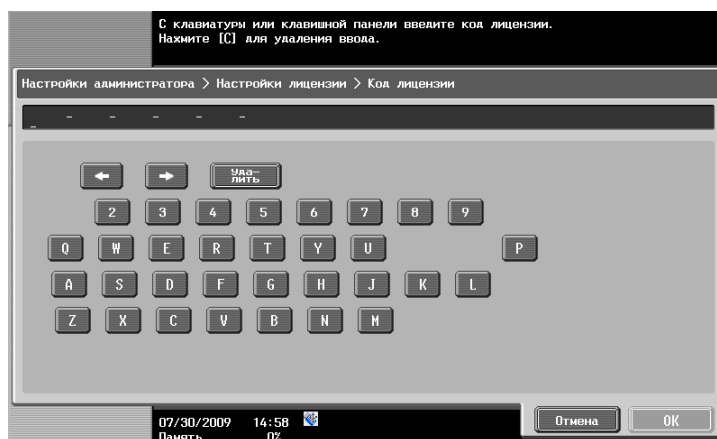

→ Нажмите [Установка].
→ Нажмите [Да], а затем [OK].

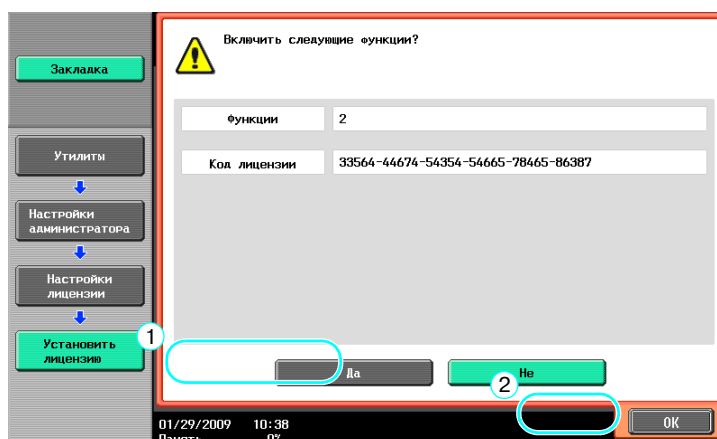

→ Выключите, а затем снова включите главный выключатель питания.

Ссылка

- После активизации функции включать аппарат после выключения главного выключателя питания можно не ранее, чем через 10 секунд. В противном случае аппарат может работать некорректно.
- В окне "Настройки лицензии" меню "Настройки администратора" нажмите [Список активизированных функций] для проверки списка активизированных функций.

9

Поиск и устранение неисправностей



копиры • принтеры • мфу

доставка • сервис • гарантия

info@km-shop.ru

(495) 646-04-26

www.km-shop.ru

9 Поиск и устранение неисправностей

9.1 Поиск и устранение неисправностей

В данном разделе описана процедура поиска и устранения неисправностей в форме вопросов и ответов. Если после выполнения всех описанных процедур проблема сохраняется, обратитесь к представителю сервисной службы.

Почему аппарат не включается?

Аппарат оснащен двумя выключателями питания.

Ответ

Проверьте следующее.

- Проверьте, плотно ли вставлена вилка шнура питания в электрическую розетку. Кроме этого, проверьте, не выключен ли автоматический выключатель электросети.
- Проверьте, включены ли оба выключателя питания аппарата - главный и вспомогательный.

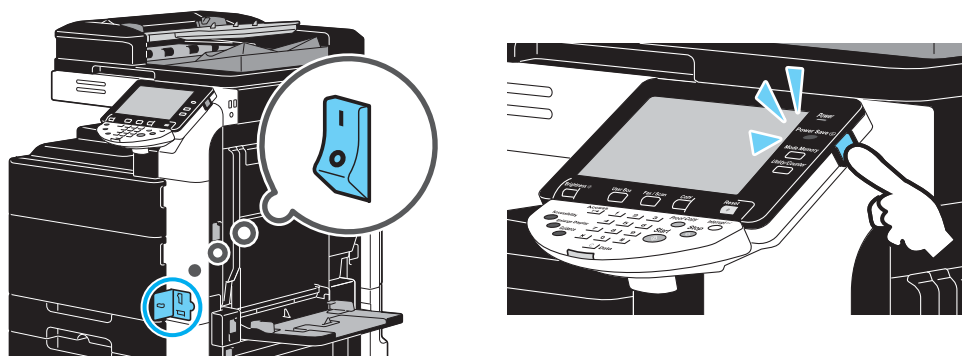

ПРИМЕЧАНИЕ

Если после выполнения указанных действий аппарат не включается, обратитесь к представителю сервисной службы.

Почему на сенсорной панели не появляются окна?

Если в течение заданного периода времени не выполняются никакие операции, сенсорная панель выключается и аппарат автоматически переходит в режим пониженного энергопотребления.



Ответ

Проверьте следующее.

- С помощью клавиши [Яркость] на панели управления отрегулируйте яркость экрана сенсорной панели.



- Прикоснитесь к сенсорной панели. Все в порядке, если сенсорная панель начнет светиться. Если аппарат находится в режиме энергосбережения, прикосновение к сенсорной панели или нажатие клавиши на панели управления отменяет режим энергосбережения.

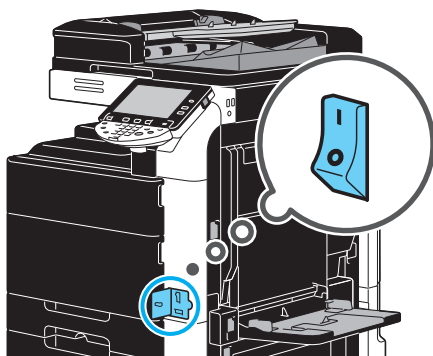

- Попробуйте нажать клавишу [Энергосбережение] на панели управления. Если недельный таймер перевел аппарат в "Режим ожидания", то при нажатии клавиши [Энергосбережение] на сенсорной панели появляется окно. Для работы с аппаратом в нерабочее время введите указанную в окне информацию.
- Проверьте, включены ли оба выключателя питания аппарата - главный и вспомогательный.

**ПРИМЕЧАНИЕ**

Если после выполнения указанных действий на сенсорной панели не появляются окна, свяжитесь с представителем сервисной службы.

Почему появляется сообщение о необходимости замены расходных материалов или технического обслуживания (очистки)?

Когда расходные материалы в аппарате заканчиваются, появляется сообщение, предупреждающее о необходимости замены. При загрязнении стекла экспонирования также появляется это сообщение.

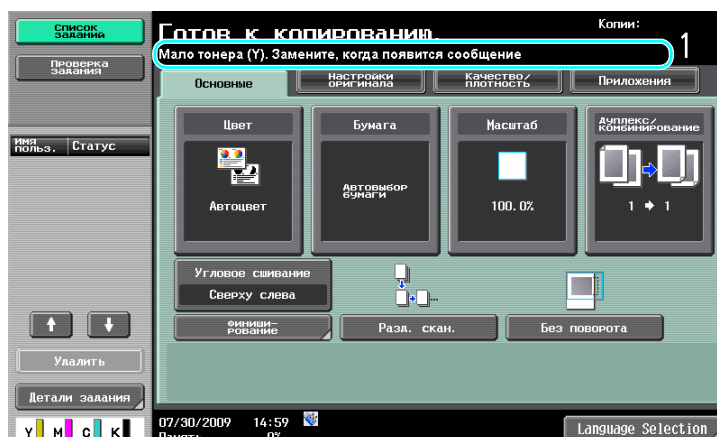

Ответ

Замените соответствующие расходные материалы или очистите стекло экспонирования.

Появление сообщения, предупреждающего о необходимости замены, означает, что расходный материал почти закончился. Копирование возможно в течение короткого периода времени после появления сообщения, однако новые расходные материалы следует держать под рукой.

- Для картриджа с тонером

Вслед за сообщением "Мало тонера (Y). Замените, когда появится сообщение." появляется сообщение "Замените картридж тонера (Y)". Замените картридж с тонером в соответствии с указаниями по техническому обслуживанию.

- Для узла формирования изображений

При появлении сообщения "Замените следующие элементы." будьте готовы заменить узел формирования изображений в соответствии с договором на обслуживание аппарата.

ПРИМЕЧАНИЕ

Если после замены расходных материалов или очистки сообщение продолжает отображаться на дисплее, обратитесь к представителю сервисной службы.

Почему продолжает отображаться сообщение о застревании бумаги?

Возможно, бумага застряла в другом месте, нежели указано в окне. Проверьте место, указанное в окне.



Ответ

Проверьте следующее.

- Проверьте, чтобы в местах, обозначенных цифрами в окне панели, не осталось обрывков бумаги. Если удалить бумагу невозможно, обратитесь к представителю сервисной службы.
- Откройте и снова закройте дверцу, обозначенную цифрой в окне сенсорной панели. После выполнения этой операции сообщение должно исчезнуть.

ПРИМЕЧАНИЕ

Если после выполнения указанных действий сообщение о застревании бумаги не исчезает, обратитесь к представителю сервисной службы.

Что такое стабилизация изображения?

Чтобы аппарат мог стабильно воспроизводить цвета, предусмотрена функция автоматической регулировки качества печати. Процесс регулировки качества печати называется "стабилизацией изображения"

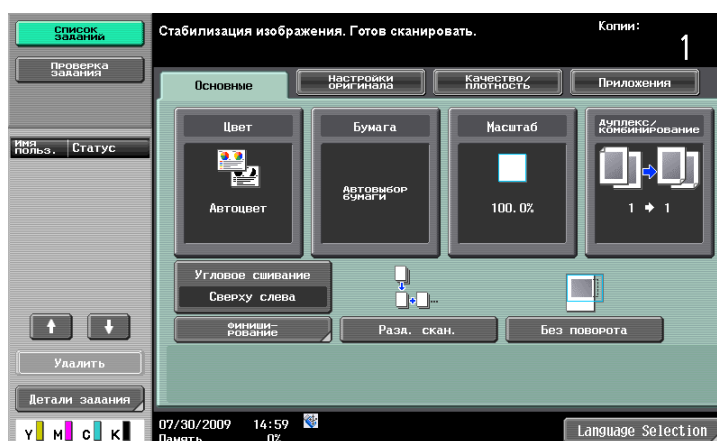
**Ответ**

Функция стабилизации изображения активизируется после печати большого количества копий или при изменении температуры или влажности внутри аппарата.

После завершения процесса стабилизации изображения печать возобновляется автоматически.

ПРИМЕЧАНИЕ

Если процесс стабилизации изображения не завершается по истечении определенного времени, обратитесь к представителю сервисной службы.

Почему появляется сообщение об ошибке?

Существует три типа ошибок: устраняемые открыванием/закрыванием нижней передней дверцы, устраняемые выключением и включением питания, и те, которые невозможно устранить. Устраните ошибку, следуя инструкциям на экране. Если ошибку не удастся устранить, обратитесь к представителю сервисной службы и сообщите код ошибки.

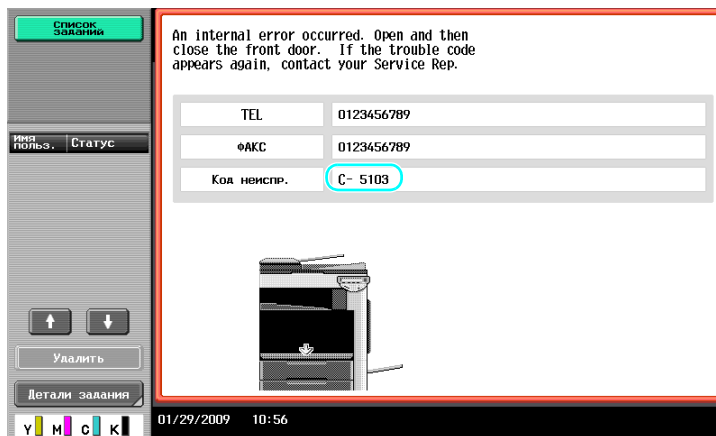

Ответ

Устраните ошибку, следуя инструкциям на экране.

ПРИМЕЧАНИЕ

Если сообщение не исчезает, запомните появившийся в окне код неисправности, отключите аппарат от сети и свяжитесь с представителем сервисной службы.

10

Параметры настроек пользователя



копиры • принтеры • мфу

доставка • сервис • гарантия

info@km-shop.ru

(495) 646-04-26

www.km-shop.ru

10 Параметры настроек пользователя

С помощью параметров настроек пользователя можно изменить общие настройки аппарата и настройки конкретных функций в соответствии с условиями работы и окружающей средой.

10.1 Вызов окна "Настройки пользователя"

В окне "Настройки пользователя" можно задать различные настройки.

Утилиты/Счетчик

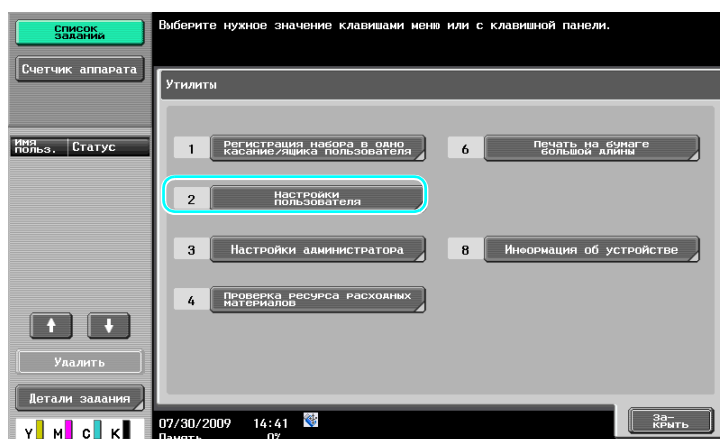
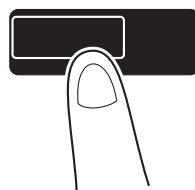

Ссылка

- Чтобы изменить настройки по умолчанию в режиме "Факс/сканер", нажмите [Факс/Сканер], а затем [Утилиты/Счетчик].

Справка

Подробнее, см. главу 6 в [Руководство пользователя - Операции копирования].

10.2 Возможные настройки

В окне "Настройки пользователя" можно задать настройки для параметров следующих пяти категорий.

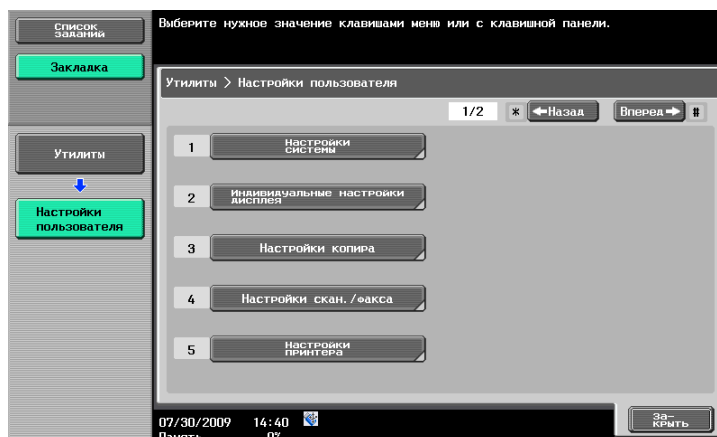

Справка

Подробнее о параметрах "Настройки копира", см. главу 6 в [Руководство пользователя - Операции копирования].

Подробнее о параметрах "Настройки скан./факса", см главу 9 в [Руководство пользователя - Операции сетевого сканирования/с факсом/с сетевым факсом].

Подробнее о параметрах "Настройки принтера", см. главу 13 в [Руководство пользователя - Операции печати].

Настройки системы

Позволяет изменять язык сообщений на сенсорной панели, единицы измерения и настройки энергосберегающих режимов.

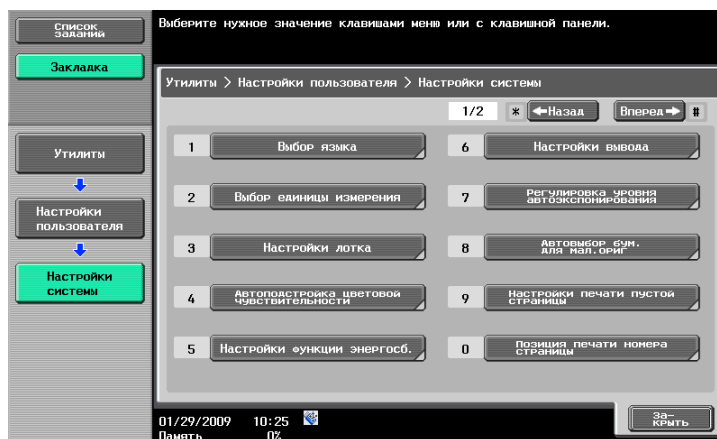

Индивидуальные настройки дисплея

Позволяет изменять настройки дисплея в левой части сенсорной панели и настройки основного окна.

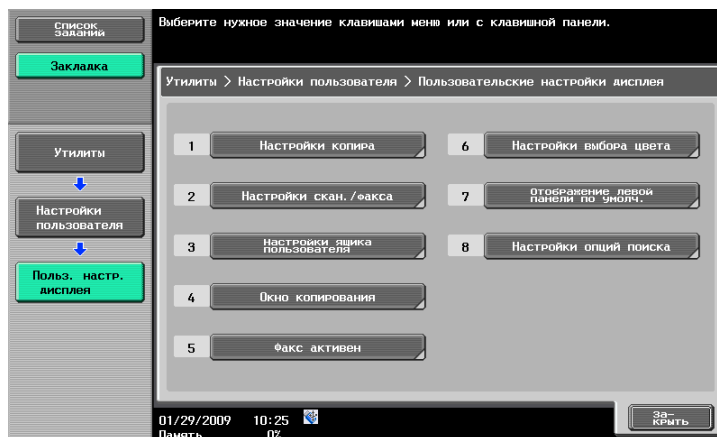

Настройки копира

Позволяет изменять настройки функций копирования для облегчения выполнения операций.

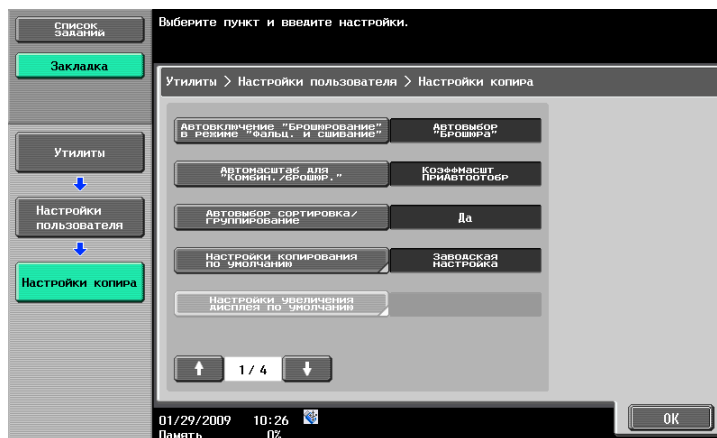

Настройки скан./факса

Позволяет изменять настройки функции факса/сканирования для облегчения выполнения операций.

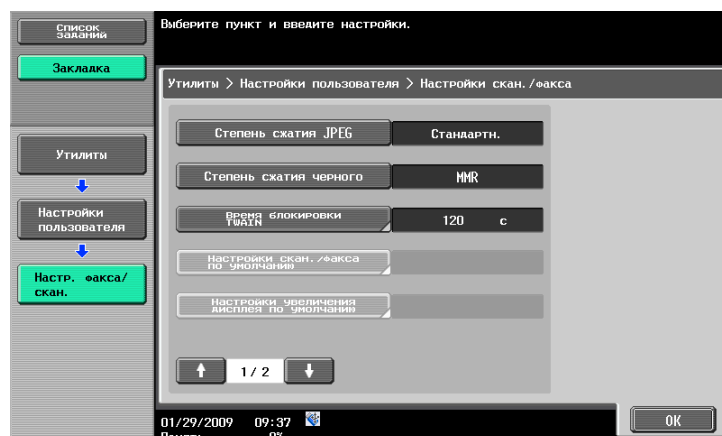

Настройки принтера

Позволяет изменять настройки функций печати для облегчения выполнения операций.

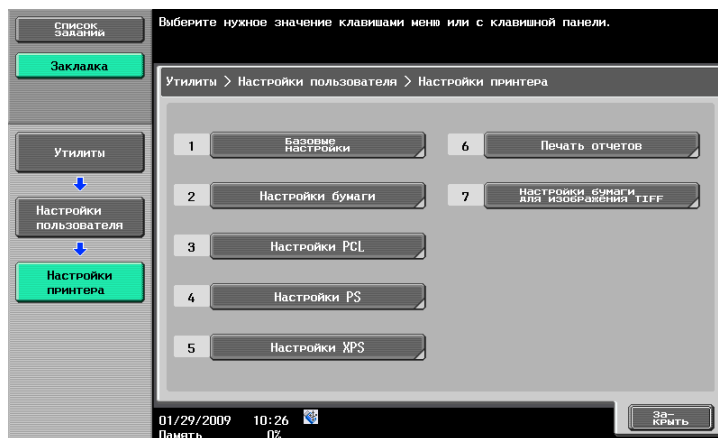

11 Приложение



копиры • принтеры • мфу

доставка • сервис • гарантия

info@km-shop.ru

(495) 646-04-26

www.km-shop.ru

11 Приложение

11.1 Термины и определения

| Пункт | Описание |
|---------------------------------|---|
| Группировка | Эта функция финиширования позволяет выдавать готовые копии постранично, если печатается две или более копии многостраничного документа. |
| Задание | Это информация об операции, зарегистрированной в аппарате после применения настроек. При нажатии клавиши [Старт] и передаче с компьютера команды на печать все операции копирования и сканирования регистрируются в аппарате и получают статус задания. |
| Имя источника передачи | С помощью этой функции можно задать на передающем аппарате, должен ли принимающий аппарат печатать информацию об источнике передачи в верхней части документов, полученных по факсу. То, должна ли печататься указанная информация, а также имя можно задать только на передающем аппарате. |
| Конфиденциально | Обычно это касается корреспонденции, открываемой только тем лицом, которому она адресована. На данном аппарате это относится к функции (конфиденциальная передача), с помощью которой факс отправляется конкретному лицу. Так как конфиденциальная передача использует конфиденциальные ящики пользователя, созданные на аппарате, она применяется, только если принимающий аппарат тоже поддерживает функцию конфиденциальной передачи. |
| Недельный таймер | Эта функция позволяет переводить аппарат в режим ожидания в указанное время. Также можно задать периоды времени, когда аппарат не используется, с тем чтобы аппарат автоматически переключался в режим ожидания для экономии электроэнергии. |
| Операции сканирования | Сканирование документа называется "сканирование", а способы передачи и сохранения отсканированных данных называются функциями сканирования. К этим функциям сканирования, кроме передачи через FTP, SMB, WebDAV и веб-службы и сохранения в ящиках пользователей, также относится передача по электронной почте, при которой от сканированные данные отправляются на адрес электронной почты в виде прилагаемого файла и используются как скан. |
| Перфорирование | Эта функция предназначена для перфорирования отверстий для подшивки в готовых копиях. |
| По запросу | Это функция передачи, при которой операция, выполняемая принимающим аппаратом, позволяет начать передачу факса. При передаче по запросу получатель берет на себя расходы за звонок с момента сохранения отправляемого документа в памяти передающего аппарата до момента подачи получателем команды, инициирующей передачу. |
| Режим ожидания | Аппарат автоматически переходит в этот режим, если в течение заданного периода времени не выполняется никаких операций. Другим энергосберегающим режимом является "Режим энергосбережения". В "Режиме ожидания" аппарат сберегает больше электроэнергии, чем в режиме энергосбережения. |
| Режим энергосбережения | Это функция предназначена для перевода аппарата в энергосберегающий режим (режим энергосбережения или ожидания). Аппарат можно вручную перевести в режим энергосбережения нажатием клавиши [Энергосбережение]. |
| Сортировка | Эта функция финиширования позволяет выдавать готовые отдельными комплектами, если печатается две или более копии многостраничного документа. |
| Сохранение в ящике пользователя | Это функция, с помощью которой данные, полученные в результате копирования, сканирования или передачи по факсу, сохраняются в ящике пользователя, созданном на аппарате. Данные, сохраненные в ящике пользователя, могут передаваться или отправляться по факсу. |

| Пункт | Описание |
|----------------------------------|---|
| Сшивание | Эта функция финиширования позволяет выдавать готовые копии, сшитые скрепками, при копировании документов, состоящих из двух или более страниц. |
| Сшивание по центру и фальцевание | Эта функция финиширования позволяет выдавать готовые копии, сфальцованные пополам и сшитые в двух местах по центру. |
| Фальцевание пополам | Эта функция финиширования позволяет фальцевать готовые копии пополам. |
| Функции безопасности | Это общее название различных функций, способствующих повышению безопасности информации с целью предотвращения доступа к ней, например, чтобы конфиденциальные данные, сохраненные на аппарате, не были доступны третьим лицам, а различные настройки могли изменяться только лицом, имеющим пароль. |
| Широковещательная рассылка | Эта функция аппарата называется "Широковещательная рассылка". Эта функция позволяет отправлять факсы нескольким получателям за одну операцию |
| Энергосбережение | Аппарат автоматически переходит в этот режим, если в течение заданного периода времени не выполняется никаких операций. Другим энергосберегающим режимом является "Режим ожидания". В "Режиме ожидания" аппарат экономит больше электроэнергии, чем в режиме энергосбережения. |

11.2 Торговые марки и авторские права

KONICA MINOLTA, логотип KONICA MINOLTA и The essentials of imaging являются зарегистрированными торговыми марками компании KONICA MINOLTA HOLDINGS, Inc.

PageScore и bizhub являются зарегистрированными торговыми марками или торговыми марками KONICA MINOLTA BUSINESS TECHNOLOGIES, Inc.

Netscape является зарегистрированной торговой маркой Netscape Communications Corporation в США и других странах.

Mozilla и Firefox являются торговыми марками Mozilla Foundation.

Novell и Novell NetWare являются зарегистрированными торговыми марками Novell, Inc. в США и других странах.

Microsoft, Windows, Windows NT и Windows Vista являются зарегистрированными торговыми марками или торговыми марками Microsoft Corporation в США и/или других странах.

PowerPC является торговой маркой IBM Corporation в США и/или других странах.

Отношение к Citrix Technology Member

KONICA MINOLTA BUSINESS TECHNOLOGIES, Inc. является участником программы Citrix Technology Member

Программа Citrix Technology Member, в сочетании с продуктами Citrix, предназначена для разработки и продвижения новых продуктов с целью укрепления лидирующих позиций в плане обслуживания клиентов.

XenApp™, Citrix XenServer™ и Citrix Presentation Server™ являются торговыми марками Citrix®

Apple, Macintosh и Mac OS являются зарегистрированными торговыми марками Apple Computer, Inc. Safari также является торговой маркой Apple Computer, Inc.

Adobe, логотип Adobe, Acrobat и PostScript являются зарегистрированными торговыми марками либо торговыми марками Adobe Systems, Inc. в США и/или других странах.

Ethernet является зарегистрированной торговой маркой Xerox Corporation.

PCL является зарегистрированной торговой маркой Hewlett-Packard Company Limited.

CUPS и логотип CUPS являются зарегистрированной торговой маркой Easy Software Products.

Этот аппарат и PageScore Box Operator созданы с использованием разработок Independent JPEG Group.

Compact-VJE

Copyright 1986-2009 Yahoo Japan Corp.

RC4® является зарегистрированной торговой маркой или торговой маркой RSA Security Inc. в США и/или других странах.

RSA® является зарегистрированной торговой маркой или торговой маркой RSA Security Inc. RSA BSAFE® является зарегистрированной торговой маркой или торговой маркой RSA Security Inc. в США и/или других странах.



Информация о лицензии

Данный продукт содержит криптографическое программное обеспечение RSA BSAFE производства компании RSA Security Inc.

Заявление NetFront

Данный продукт содержит Интернет-браузер NetFront, являющийся программным обеспечением ACCESS Co., Ltd.

NetFront является торговой маркой или зарегистрированной торговой маркой ACCESS Co., Ltd. в Японии и других странах.

ACCESS™ NetFront™

Copyright © 2004 Adobe Systems Inc.orporated. Все права защищены. Патент заявлен.

Данный продукт содержит Adobe® Flash® Player под лицензией Adobe Systems Inc. orporated. Copyright © 1995-2007 Adobe Macromedia Software LLC. Все права защищены.

Adobe и Flash являются зарегистрированными торговыми марками или торговыми марками Adobe Systems Inc. orporated в США и/или других странах.

Advanced Wnn

"Advanced Wnn" © OMRON SOFTWARE CO., Ltd. 2006 Все права защищены.

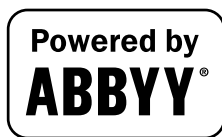

ABBYY и FineReader являются зарегистрированными торговыми марками ABBYY Software House.

Все остальные упомянутые названия изделий и брендов являются торговыми марками или зарегистрированными торговыми марками соответствующих компаний и организаций.

Заявление OpenSSL

OpenSSL License

Copyright © 1998-2006 The OpenSSL Project. Все права защищены.

Распространение и использование в исходной или двоичной форме, с изменениями или без изменений, возможны при соблюдении следующих условий:

1. Распространение в виде исходного кода допускается при условии воспроизведения указанного выше уведомления об авторских правах, списка условий и заявления о непризнании ответственности.
2. Распространение в виде двоичного кода допускается при условии воспроизведения указанного выше уведомления об авторских правах, списка условий и заявления о непризнании ответственности в документации и/или других материалах, прилагаемых к продукту.
3. Все рекламные материалы, в которых упоминаются функции или использование данного программного обеспечения, должны содержать фразу: "Данный продукт содержит программное обеспечение, разработанное компанией OpenSSL Project для использования в OpenSSL Toolkit. (<http://www.openssl.org/>)"
4. Названия "OpenSSL Toolkit" и "OpenSSL Project" не должны использоваться для поддержки или продвижения продуктов, разработанных с использованием данного программного обеспечения, без предварительного письменного разрешения. Для получения письменного разрешения обращайтесь по адресу: openssl-core@openssl.org.
5. Продукты, разработанные с использованием данного программного обеспечения, не могут называться "OpenSSL" или название "OpenSSL" не может фигурировать в названиях без предварительного разрешения компании OpenSSL Project.
6. При распространении в любой форме должна присутствовать следующая фраза: "Данный продукт содержит программное обеспечение, разработанное компанией OpenSSL Project для использования в OpenSSL Toolkit (<http://www.openssl.org/>)"

ДАННОЕ ПРОГРАММНОЕ ОБЕСПЕЧЕНИЕ ПОСТАВЛЯЕТСЯ КОМПАНИЕЙ OpenSSL PROJECT "КАК ЕСТЬ", ТО ЕСТЬ БЕЗ КАКИХ-ЛИБО ЯВНО ВЫРАЖЕННЫХ ИЛИ ПОДРАЗУМЕВАЕМЫХ ГАРАНТИЙ, ВКЛЮЧАЯ, НО НЕ ОГРАНИЧИВАЯСЬ, ПОДРАЗУМЕВАЕМЫЕ ГАРАНТИИ ТОВАРНОЙ ПРИГОДНОСТИ И ВОЗМОЖНОСТИ ИСПОЛЬЗОВАНИЯ В ОПРЕДЕЛЕННЫХ ЦЕЛЯХ. КОМПАНИЯ OpenSSL PROJECT И УЧАСТНИКИ НИ ПРИ КАКИХ УСЛОВИЯХ НЕ НЕСУТ ОТВЕТСТВЕННОСТИ ЗА ПРЯМЫЕ, НЕПРЯМЫЕ, КОСВЕННЫЕ, ПОБОЧНЫЕ, ОСОБЫЕ ИЛИ ШТРАФНЫЕ УБЫТКИ (ВКЛЮЧАЯ, НО НЕ ОГРАНИЧИВАЯСЬ, ПРИОБРЕТЕНИЕ В КАЧЕСТВЕ ЗАМЕНЫ ДРУГИХ ТОВАРОВ ИЛИ УСЛУГ; ПОТЕРЮ ЭКСПЛУАТАЦИОННЫХ КАЧЕСТВ, ПОТЕРЮ ДАННЫХ ИЛИ НЕДОПОЛУЧЕНИЕ ПРИБЫЛИ; А ТАКЖЕ ПРЕРЫВАНИЕ ПРОИЗВОДСТВЕННОГО ПРОЦЕССА), ФАКТИЧЕСКИ ИЛИ ТЕОРЕТИЧЕСКИ СВЯЗАННЫЕ С ОТВЕТСТВЕННОСТЬЮ ПО ДОГОВОРУ, ОБЪЕКТИВНОЙ ОТВЕТСТВЕННОСТЬЮ ИЛИ ОТВЕТСТВЕННОСТЬЮ ЗА ГРАЖДАНСКИЕ ПРАВОНАРУШЕНИЯ (В ТОМ ЧИСЛЕ ХАЛАТНОСТЬ), КОТОРАЯ МОЖЕТ ВОЗНИКАТЬ В РАМКАХ ИСПОЛЬЗОВАНИЯ ДАННОГО ПРОГРАММНОГО ОБЕСПЕЧЕНИЯ, ДАЖЕ ЕСЛИ ОНИ БЫЛИ ИНФОРМИРОВАНЫ О ВОЗМОЖНОСТИ ТАКИХ УБЫТКОВ.

Данный продукт содержит криптографическое программное обеспечение, созданное Эриком Янгом (ea@cryptsoft.com). Данный продукт содержит программное обеспечение, созданное Тимом Хадсоном (tjh@cryptsoft.com).

Original SSLeay License

Copyright © 1995-1998 Eric Young (eay@cryptsoft.com) Все права защищены.

Данный пакет является реализацией SSL, написанной Эриком Янгом (eay@cryptsoft.com).

Реализация написана таким образом, чтобы отвечать требованиям Netscape SSL.

Данная библиотека может свободно использоваться в коммерческих и некоммерческих целях при соблюдении следующих условий. Данные условия относятся ко всем кодам, имеющимся в данном продукте, таким как коды RC4, RSA, lhash, DES и др, но не относятся к кодам SSL.

На документацию SSL, входящую в комплект поставки продукта, распространяется действие тех же положений закона об авторском праве, за исключением того, что правообладателем является Тим Хадсон (tjh@cryptsoft.com).

Авторские права сохраняются за Эриком Янгом, уведомление об авторском праве удалять из кода запрещается. Если этот пакет используется в составе другого продукта, то имя Эрика Янга должно быть упомянуто как имя автора части используемой библиотеки. Такое упоминание может иметь форму текстового сообщения, появляющегося при запуске программы, или присутствовать в документации (интерактивно или в текстовой форме), поставляемой с пакетом.

Распространение и использование в исходной или двоичной форме, с изменениями или без изменений, возможны при соблюдении следующих условий:

1. Распространение в виде исходного кода допускается при условии сохранения уведомления об авторском праве, списка условий и указанной ниже формы о непризнании иска.
2. Распространение в виде двоичного кода допускается при условии воспроизведения указанного выше уведомления об авторских правах, списка условий и заявления о непризнании ответственности в документации и/или других материалах, прилагаемых к продукту.
3. Все рекламные материалы, в которых упоминается о функциях или использовании данного программного обеспечения, должны содержать фразу:
"Данный продукт содержит криптографическое программное обеспечение, разработанное Эриком Янгом (eay@crypt-soft.com)"
Слово "криптографический" можно опустить, если продукт используется для библиотеки, не связанной с криптографией.
4. При использовании каких-либо специальных кодов Windows (или полученных с их использованием) из директории apps (коды приложений), в описании продукта должна присутствовать следующая фраза:
"Данный продукт содержит программное обеспечение, написанное Тимом Хадсоном (tjh@cryptsoft.com)"

ДАННОЕ ПРОГРАММНОЕ ОБЕСПЕЧЕНИЕ ПОСТАВЛЯЕТСЯ ЭРИКОМ ЯНГОМ "КАК ЕСТЬ", ТО ЕСТЬ БЕЗ КАКИХ-ЛИБО ЯВНО ВЫРАЖЕННЫХ ИЛИ ПОДРАЗУМЕВАЕМЫХ ГАРАНТИЙ, ВКЛЮЧАЯ, НО НЕ ОГРАНИЧИВАЯСЬ, ПОДРАЗУМЕВАЕМЫЕ ГАРАНТИИ ТОВАРНОЙ ПРИГОДНОСТИ И ВОЗМОЖНОСТИ ИСПОЛЬЗОВАНИЯ В ОПРЕДЕЛЕННЫХ ЦЕЛЯХ. АВТОР И УЧАСТНИКИ НИ ПРИ КАКИХ УСЛОВИЯХ НЕ НЕСУТ ОТВЕТСТВЕННОСТИ ЗА ПРЯМЫЕ, НЕПРЯМЫЕ, КОСВЕННЫЕ, ПОБОЧНЫЕ, ОСОБЫЕ ИЛИ ШТРАФНЫЕ УБЫТКИ (ВКЛЮЧАЯ, НО НЕ ОГРАНИЧИВАЯСЬ, ПРИОБРЕТЕНИЕ В КАЧЕСТВЕ ЗАМЕНЫ ДРУГИХ ТОВАРОВ ИЛИ УСЛУГ; ПОТЕРЮ ЭКСПЛУАТАЦИОННЫХ КАЧЕСТВ, ПОТЕРЮ ДАННЫХ ИЛИ НЕДОПОЛУЧЕНИЕ ПРИБЫЛИ; А ТАКЖЕ ПРЕРЫВАНИЕ ПРОИЗВОДСТВЕННОГО ПРОЦЕССА), ФАКТИЧЕСКИ ИЛИ ТЕОРЕТИЧЕСКИ СВЯЗАННЫЕ С ОТВЕТСТВЕННОСТЬЮ ПО ДОГОВОРУ, ОБЪЕКТИВНОЙ ОТВЕТСТВЕННОСТЬЮ ИЛИ ОТВЕТСТВЕННОСТЬЮ ЗА ГРАЖДАНСКИЕ ПРАВОНАРУШЕНИЯ (В ТОМ ЧИСЛЕ ХАЛАТНОСТЬ), КОТОРАЯ МОЖЕТ ВОЗНИКАТЬ В РАМКАХ ИСПОЛЬЗОВАНИЯ ДАННОГО ПРОГРАММНОГО ОБЕСПЕЧЕНИЯ, ДАЖЕ ЕСЛИ ОНИ БЫЛИ ИНФОРМИРОВАНЫ О ВОЗМОЖНОСТИ ТАКИХ УБЫТКОВ.

Лицензия и условия распространения для любых находящихся в открытом доступе вариантов или производных данного кода не могут быть изменены, то есть коды не могут быть просто скопированы и вставлены в другую лицензию (в том числе в лицензию GNU).

Лицензия NetSNMP

Часть 1: Уведомление об авторских правах CMU/UCD: (аналогично BSD)

Copyright 1989, 1991, 1992 by Carnegie Mellon University Derivative Work - 1996, 1998-2000

Copyright 1996, 1998-2000 The Regents of the University of California. Все права защищены.

Настоящая Лицензия дает разрешение на безвозмездное использование, копирование, изменение и распространение данного программного обеспечения в любых целях при условии, что указанное выше уведомление об авторских правах будет воспроизведено во всех экземплярах, что как уведомление об авторских правах, так данное разрешение будет воспроизведено в сопроводительной документации и что названия "CMU" и "Члены правления университета Калифорнии" не будут использоваться в рекламных и других публичных материалах, имеющих отношение к распространению программного обеспечения, без специального письменного разрешения.

СМУ И ЧЛЕНЫ ПРАВЛЕНИЯ УНИВЕРСИТЕТА КАЛИФОРНИИ ОТКАЗЫВАЮТСЯ ОТ ПРЕДОСТАВЛЕНИЯ КАКИХ-ЛИБО ГАРАНТИЙ В ОТНОШЕНИИ ДАННОГО ПРОГРАММНОГО ОБЕСПЕЧЕНИЯ, ВКЛЮЧАЯ ПОДРАЗУМЕВАЕМЫЕ ГАРАНТИИ ТОВАРНОЙ ПРИГОДНОСТИ И ВОЗМОЖНОСТИ ИСПОЛЬЗОВАНИЯ В ОПРЕДЕЛЕННЫХ ЦЕЛЯХ. СМУ И ЧЛЕНЫ ПРАВЛЕНИЯ УНИВЕРСИТЕТА КАЛИФОРНИИ НИ ПРИ КАКИХ УСЛОВИЯХ НЕ НЕСУТ ОТВЕТСТВЕННОСТИ ЗА НЕПРЯМЫЕ, КОСВЕННЫЕ ИЛИ ОСОБЫЕ УБЫТКИ И ЛЮБЫЕ ДРУГИЕ УБЫТКИ, ВОЗНИКАЮЩИЕ В РЕЗУЛЬТАТЕ ПОТЕРИ ЭКСПЛУАТАЦИОННЫХ КАЧЕСТВ, ПОТЕРИ ДАННЫХ ИЛИ НЕДОПОЛУЧЕНИЯ ПРИБЫЛИ ЛИБО В РЕЗУЛЬТАТЕ ДЕЙСТВИЯ ДОГОВОРА ИЛИ СОВЕРШЕНИЯ ХАЛАТНЫХ ИЛИ ДРУГИХ ВРЕДНОСНЫХ ДЕЙСТВИЙ, ВЫТЕКАЮЩИХ ИЗ ИЛИ СВЯЗАННЫХ С ИСПОЛЬЗОВАНИЕМ ИЛИ ИСПОЛНЕНИЕМ ДАННОГО ПРОГРАММНОГО ОБЕСПЕЧЕНИЯ.

Часть 2: Уведомление об авторских правах Networks Associates Technology, Inc. (BSD)

Copyright © 2001-2003, Networks Associates Technology, Inc.

Все права защищены.

Воспроизведение и использование в исходной и двоичной формах, с изменениями или без них, допускаются при соблюдении следующих условий:

* Распространение в виде исходного кода допускается при условии воспроизведения уведомления об авторских правах, списка условий и указанного ниже заявления о непризнании ответственности.

* Распространение в виде двоичного кода допускается при условии воспроизведения указанного выше уведомления об авторских правах, списка условий и заявления о непризнании ответственности в документации и/или других материалах, прилагаемых к продукту.

* Ни название "Networks Associates Technology, Inc.", ни названия его участников не должны использоваться для поддержки или продвижения продуктов, разработанных с использованием данного программного обеспечения, без специального письменного разрешения.

ДАННОЕ ПРОГРАММНОЕ ОБЕСПЕЧЕНИЕ ПРЕДОСТАВЛЯЕТСЯ ВЛАДЕЛЬЦАМИ АВТОРСКИХ ПРАВ И УЧАСТНИКАМИ "КАК ЕСТЬ", ТО ЕСТЬ БЕЗ КАКИХ-ЛИБО ЯВНО ВЫРАЖЕННЫХ ИЛИ ПОДРАЗУМЕВАЕМЫХ ГАРАНТИЙ, ВКЛЮЧАЯ, НО НЕ ОГРАНИЧИВАЯСЬ, ПОДРАЗУМЕВАЕМЫЕ ГАРАНТИИ ТОВАРНОЙ ПРИГОДНОСТИ И ВОЗМОЖНОСТИ ИСПОЛЬЗОВАНИЯ В ОПРЕДЕЛЕННЫХ ЦЕЛЯХ. ВЛАДЕЛЬЦЫ АВТОРСКИХ ПРАВ И УЧАСТНИКИ НИ ПРИ КАКИХ УСЛОВИЯХ НЕ НЕСУТ ОТВЕТСТВЕННОСТИ ЗА ПРЯМЫЕ, НЕПРЯМЫЕ, КОСВЕННЫЕ, ПОБОЧНЫЕ, ОСОБЫЕ ИЛИ ШТРАФНЫЕ УБЫТКИ (ВКЛЮЧАЯ, НО НЕ ОГРАНИЧИВАЯСЬ, ПРИОБРЕТЕНИЕ В КАЧЕСТВЕ ЗАМЕНЫ ДРУГИХ ТОВАРОВ ИЛИ УСЛУГ; ПОТЕРЮ ЭКСПЛУАТАЦИОННЫХ КАЧЕСТВ, ПОТЕРЮ ДАННЫХ ИЛИ НЕДОПОЛУЧЕНИЕ ПРИБЫЛИ; А ТАКЖЕ ПРЕРЫВАНИЕ ПРОИЗВОДСТВЕННОГО ПРОЦЕССА), ФАКТИЧЕСКИ ИЛИ ТЕОРЕТИЧЕСКИ СВЯЗАННЫЕ С ОТВЕТСТВЕННОСТЬЮ ПО ДОГОВОРУ, ОБЪЕКТИВНОЙ ОТВЕТСТВЕННОСТЬЮ ИЛИ ОТВЕТСТВЕННОСТЬЮ ЗА ГРАЖДАНСКИЕ ПРАВОНАРУШЕНИЯ (В ТОМ ЧИСЛЕ ХАЛАТНОСТЬ), КОТОРАЯ МОЖЕТ ВОЗНИКАТЬ В РАМКАХ ИСПОЛЬЗОВАНИЯ ДАННОГО ПРОГРАММНОГО ОБЕСПЕЧЕНИЯ, ДАЖЕ ЕСЛИ ОНИ БЫЛИ ИНФОРМИРОВАНЫ О ВОЗМОЖНОСТИ ТАКИХ УБЫТКОВ.

Часть 3: Уведомление об авторских правах Cambridge Broadband Ltd. (BSD)

Часть этих кодов является объектом авторских прав © 2001-2003, Cambridge Broadband Ltd.

Все права защищены.

Воспроизведение и использование в исходной и двоичной формах, с изменениями или без них, допускаются при соблюдении следующих условий:

* Распространение в виде исходного кода допускается при условии воспроизведения уведомления об авторских правах, списка условий и указанного ниже заявления о непризнании ответственности.

* Распространение в виде двоичного кода допускается при условии воспроизведения указанного выше уведомления об авторских правах, списка условий и заявления о непризнании ответственности в документации и/или других материалах, прилагаемых к продукту.

* Название "Cambridge Broadband Ltd." не должно использоваться для поддержки или продвижения продуктов, разработанных с использованием данного программного обеспечения, без специального письменного разрешения.

ДАННОЕ ПРОГРАММНОЕ ОБЕСПЕЧЕНИЕ ПОСТАВЛЯЕТСЯ ВЛАДЕЛЬЦЕМ АВТОРСКИХ ПРАВ "КАК ЕСТЬ", ТО ЕСТЬ БЕЗ КАКИХ-ЛИБО ЯВНО ВЫРАЖЕННЫХ ИЛИ ПОДРАЗУМЕВАЕМЫХ ГАРАНТИЙ,

ВКЛЮЧАЯ, НО НЕ ОГРАНИЧИВАЯСЬ, ПОДРАЗУМЕВАЕМЫЕ ГАРАНТИИ ТОВАРНОЙ ПРИГОДНОСТИ И ВОЗМОЖНОСТИ ИСПОЛЬЗОВАНИЯ В ОПРЕДЕЛЕННЫХ ЦЕЛЯХ. ВЛАДЕЛЕЦ АВТОРСКИХ ПРАВ НИ ПРИ КАКИХ УСЛОВИЯХ НЕ НЕСЕТ ОТВЕТСТВЕННОСТИ ЗА ПРЯМЫЕ, НЕПРЯМЫЕ, КОСВЕННЫЕ, ПОБОЧНЫЕ, ОСОБЫЕ ИЛИ ШТРАФНЫЕ УБЫТКИ (ВКЛЮЧАЯ, НО НЕ ОГРАНИЧИВАЯСЬ, ПРИОБРЕТЕНИЕ В КАЧЕСТВЕ ЗАМЕНЫ ДРУГИХ ТОВАРОВ ИЛИ УСЛУГ, ПОТЕРЮ ЭКСПЛУАТАЦИОННЫХ КАЧЕСТВ, ПОТЕРЮ ДАННЫХ ИЛИ НЕДОПОЛУЧЕНИЕ ПРИБЫЛИ, А ТАКЖЕ ПРЕРЫВАНИЕ ПРОИЗВОДСТВЕННОГО ПРОЦЕССА), ФАКТИЧЕСКИ ИЛИ ТЕОРЕТИЧЕСКИ СВЯЗАННЫЕ С ОТВЕТСТВЕННОСТЬЮ ПО ДОГОВОРУ, ОБЪЕКТИВНОЙ ОТВЕТСТВЕННОСТЬЮ ИЛИ ОТВЕТСТВЕННОСТЬЮ ЗА ГРАЖДАНСКИЕ ПРАВОНАРУШЕНИЯ (В ТОМ ЧИСЛЕ ХАЛАТНОСТЬ И Т. П.), КОТОРАЯ МОЖЕТ ВОЗНИКАТЬ В РАМКАХ ИСПОЛЬЗОВАНИЯ ДАННОГО ПРОГРАММНОГО ОБЕСПЕЧЕНИЯ, ДАЖЕ ЕСЛИ ОНИ БЫЛИ ИНФОРМИРОВАНЫ О ВОЗМОЖНОСТИ ТАКИХ УБЫТКОВ.

Часть 4: Уведомление об авторских правах Sun Microsystems, Inc. (BSD)

Copyright © 2003 Sun Microsystems, Inc., 4150 Network Circle, Santa Clara, California 95054, U.S.A. Все права защищены.

Используется в соответствии с условиями лицензирования, изложенными ниже.

Может включать материалы, разработанные третьей стороной.

Sun, Sun Microsystems, логотип Sun и Solaris являются торговыми марками или зарегистрированными торговыми марками Sun Microsystems, Inc. в США и других странах.

Воспроизведение и использование в исходной и двоичной формах, с изменениями или без них, допускаются при соблюдении следующих условий:

* Распространение в виде исходного кода допускается при условии воспроизведения уведомления об авторских правах, списка условий и указанного ниже заявления о непризнании ответственности.

* Распространение в виде двоичного кода допускается при условии воспроизведения указанного выше уведомления об авторских правах, списка условий и заявления о непризнании ответственности в документации и/или других материалах, прилагаемых к продукту.

* Ни название "Sun Microsystems, Inc.", ни названия его участников не должны использоваться для поддержки или продвижения продуктов, разработанных с использованием данного программного обеспечения, без специального письменного разрешения.

ДАННОЕ ПРОГРАММНОЕ ОБЕСПЕЧЕНИЕ ПРЕДОСТАВЛЯЕТСЯ ВЛАДЕЛЬЦАМИ АВТОРСКИХ ПРАВ И УЧАСТНИКАМИ "КАК ЕСТЬ", ТО ЕСТЬ БЕЗ КАКИХ-ЛИБО ЯВНО ВЫРАЖЕННЫХ ИЛИ ПОДРАЗУМЕВАЕМЫХ ГАРАНТИЙ, ВКЛЮЧАЯ, НО НЕ ОГРАНИЧИВАЯСЬ, ПОДРАЗУМЕВАЕМЫЕ ГАРАНТИИ ТОВАРНОЙ ПРИГОДНОСТИ И ВОЗМОЖНОСТИ ИСПОЛЬЗОВАНИЯ В ОПРЕДЕЛЕННЫХ ЦЕЛЯХ. ВЛАДЕЛЬЦЫ АВТОРСКИХ ПРАВ И УЧАСТНИКИ НИ ПРИ КАКИХ УСЛОВИЯХ НЕ НЕСУТ ОТВЕТСТВЕННОСТИ ЗА ПРЯМЫЕ, НЕПРЯМЫЕ, КОСВЕННЫЕ, ПОБОЧНЫЕ, ОСОБЫЕ ИЛИ ШТРАФНЫЕ УБЫТКИ (ВКЛЮЧАЯ, НО НЕ ОГРАНИЧИВАЯСЬ, ПРИОБРЕТЕНИЕ В КАЧЕСТВЕ ЗАМЕНЫ ДРУГИХ ТОВАРОВ ИЛИ УСЛУГ; ПОТЕРЮ ЭКСПЛУАТАЦИОННЫХ КАЧЕСТВ, ПОТЕРЮ ДАННЫХ ИЛИ НЕДОПОЛУЧЕНИЕ ПРИБЫЛИ; А ТАКЖЕ ПРЕРЫВАНИЕ ПРОИЗВОДСТВЕННОГО ПРОЦЕССА), ФАКТИЧЕСКИ ИЛИ ТЕОРЕТИЧЕСКИ СВЯЗАННЫЕ С ОТВЕТСТВЕННОСТЬЮ ПО ДОГОВОРУ, ОБЪЕКТИВНОЙ ОТВЕТСТВЕННОСТЬЮ ИЛИ ОТВЕТСТВЕННОСТЬЮ ЗА ГРАЖДАНСКИЕ ПРАВОНАРУШЕНИЯ (В ТОМ ЧИСЛЕ ХАЛАТНОСТЬ), КОТОРАЯ МОЖЕТ ВОЗНИКАТЬ В РАМКАХ ИСПОЛЬЗОВАНИЯ ДАННОГО ПРОГРАММНОГО ОБЕСПЕЧЕНИЯ, ДАЖЕ ЕСЛИ ОНИ БЫЛИ ИНФОРМИРОВАНЫ О ВОЗМОЖНОСТИ ТАКИХ УБЫТКОВ.

Часть 5: Уведомление об авторских правах Sparta, Inc. (BSD)

Copyright © 2003-2004, Sparta, Inc.

Воспроизведение и использование в исходной и двоичной формах, с изменениями или без них, допускаются при соблюдении следующих условий:

* Распространение в виде исходного кода допускается при условии воспроизведения уведомления об авторских правах, списка условий и указанного ниже заявления о непризнании ответственности.

* Распространение в виде двоичного кода допускается при условии воспроизведения указанного выше уведомления об авторских правах, списка условий и заявления о непризнании ответственности в документации и/или других материалах, прилагаемых к продукту.

Ни название "Caldera Systems", ни названия его участников не должны использоваться для поддержки или продвижения продуктов, разработанных с использованием данного программного обеспечения, без специального письменного разрешения.

ДАННОЕ ПРОГРАММНОЕ ОБЕСПЕЧЕНИЕ ПРЕДОСТАВЛЯЕТСЯ ВЛАДЕЛЬЦАМИ АВТОРСКИХ ПРАВ И УЧАСТНИКАМИ "КАК ЕСТЬ", ТО ЕСТЬ БЕЗ КАКИХ-ЛИБО ЯВНО ВЫРАЖЕННЫХ ИЛИ ПОДРАЗУМЕВАЕМЫХ ГАРАНТИЙ, ВКЛЮЧАЯ, НО НЕ ОГРАНИЧИВАЯСЬ, ПОДРАЗУМЕВАЕМЫЕ ГАРАНТИИ ТОВАРНОЙ ПРИГОДНОСТИ И ВОЗМОЖНОСТИ ИСПОЛЬЗОВАНИЯ В ОПРЕДЕЛЕННЫХ ЦЕЛЯХ. ВЛАДЕЛЬЦЫ АВТОРСКИХ ПРАВ И УЧАСТНИКИ НИ ПРИ КАКИХ УСЛОВИЯХ НЕ НЕСУТ ОТВЕТСТВЕННОСТИ ЗА ПРЯМЫЕ, НЕПРЯМЫЕ, КОСВЕННЫЕ, ПОБОЧНЫЕ, ОСОБЫЕ ИЛИ ШТРАФНЫЕ УБЫТКИ (ВКЛЮЧАЯ, НО НЕ ОГРАНИЧИВАЯСЬ, ПРИОБРЕТЕНИЕ В КАЧЕСТВЕ ЗАМЕНЫ ДРУГИХ ТОВАРОВ ИЛИ УСЛУГ; ПОТЕРЮ ЭКСПЛУАТАЦИОННЫХ КАЧЕСТВ, ПОТЕРЮ ДАННЫХ ИЛИ НЕДОПОЛУЧЕНИЕ ПРИБЫЛИ; А ТАКЖЕ ПРЕРЫВАНИЕ ПРОИЗВОДСТВЕННОГО ПРОЦЕССА), ФАКТИЧЕСКИ ИЛИ ТЕОРЕТИЧЕСКИ СВЯЗАННЫЕ С ОТВЕТСТВЕННОСТЬЮ ПО ДОГОВОРУ, ОБЪЕКТИВНОЙ ОТВЕТСТВЕННОСТЬЮ ИЛИ ОТВЕТСТВЕННОСТЬЮ ЗА ГРАЖДАНСКИЕ

ПРАВОНАРУШЕНИЯ (В ТОМ ЧИСЛЕ ХАЛАТНОСТЬ), КОТОРАЯ МОЖЕТ ВОЗНИКАТЬ В РАМКАХ ИСПОЛЬЗОВАНИЯ ДАННОГО ПРОГРАММНОГО ОБЕСПЕЧЕНИЯ, ДАЖЕ ЕСЛИ ОНИ БЫЛИ ИНФОРМИРОВАНЫ О ВОЗМОЖНОСТИ ТАКИХ УБЫТКОВ.

Часть 6: Уведомление об авторских правах Cisco/BUPTNIC (BSD)

Copyright © 2004, Cisco, Inc. и Information Network Center of Beijing University of Posts and Telecommunications. Все права защищены.

Воспроизведение и использование в исходной и двоичной формах, с изменениями или без них, допускаются при соблюдении следующих условий:

* Распространение в виде исходного кода допускается при условии воспроизведения уведомления об авторских правах, списка условий и указанного ниже заявления о непризнании ответственности.

* Распространение в виде двоичного кода допускается при условии воспроизведения указанного выше уведомления об авторских правах, списка условий и заявления о непризнании ответственности в документации и/или других материалах, прилагаемых к продукту.

* Ни названия "Cisco, Inc." и "Beijing University of Posts and Telecommunications", ни названия его участников не должны использоваться для поддержки или продвижения продуктов, разработанных с использованием данного программного обеспечения, без специального письменного разрешения.

ДАННОЕ ПРОГРАММНОЕ ОБЕСПЕЧЕНИЕ ПРЕДОСТАВЛЯЕТСЯ ВЛАДЕЛЬЦАМИ АВТОРСКИХ ПРАВ И УЧАСТНИКАМИ "КАК ЕСТЬ", ТО ЕСТЬ БЕЗ КАКИХ-ЛИБО ЯВНО ВЫРАЖЕННЫХ ИЛИ ПОДРАЗУМЕВАЕМЫХ ГАРАНТИЙ, ВКЛЮЧАЯ, НО НЕ ОГРАНИЧИВАЯСЬ, ПОДРАЗУМЕВАЕМЫЕ ГАРАНТИИ ТОВАРНОЙ ПРИГОДНОСТИ И ВОЗМОЖНОСТИ ИСПОЛЬЗОВАНИЯ В ОПРЕДЕЛЕННЫХ ЦЕЛЯХ. ВЛАДЕЛЬЦЫ АВТОРСКИХ ПРАВ И УЧАСТНИКИ НИ ПРИ КАКИХ УСЛОВИЯХ НЕ НЕСУТ ОТВЕТСТВЕННОСТИ ЗА ПРЯМЫЕ, НЕПРЯМЫЕ, КОСВЕННЫЕ, ПОБОЧНЫЕ, ОСОБЫЕ ИЛИ ШТРАФНЫЕ УБЫТКИ (ВКЛЮЧАЯ, НО НЕ ОГРАНИЧИВАЯСЬ, ПРИОБРЕТЕНИЕ В КАЧЕСТВЕ ЗАМЕНЫ ДРУГИХ ТОВАРОВ ИЛИ УСЛУГ; ПОТЕРЮ ЭКСПЛУАТАЦИОННЫХ КАЧЕСТВ, ПОТЕРЮ ДАННЫХ ИЛИ НЕДОПОЛУЧЕНИЕ ПРИБЫЛИ; А ТАКЖЕ ПРЕРЫВАНИЕ ПРОИЗВОДСТВЕННОГО ПРОЦЕССА), ФАКТИЧЕСКИ ИЛИ ТЕОРЕТИЧЕСКИ СВЯЗАННЫЕ С ОТВЕТСТВЕННОСТЬЮ ПО ДОГОВОРУ, ОБЪЕКТИВНОЙ ОТВЕТСТВЕННОСТЬЮ ИЛИ ОТВЕТСТВЕННОСТЬЮ ЗА ГРАЖДАНСКИЕ ПРАВОНАРУШЕНИЯ (В ТОМ ЧИСЛЕ ХАЛАТНОСТЬ), КОТОРАЯ МОЖЕТ ВОЗНИКАТЬ В РАМКАХ ИСПОЛЬЗОВАНИЯ ДАННОГО ПРОГРАММНОГО ОБЕСПЕЧЕНИЯ, ДАЖЕ ЕСЛИ ОНИ БЫЛИ ИНФОРМИРОВАНЫ О ВОЗМОЖНОСТИ ТАКИХ УБЫТКОВ.

Kerberos

Copyright © 1985-2007 Massachusetts Institute of Technology.

Все права защищены.

Экспорт данного программного обеспечения из Соединенных Штатов Америки может вызвать необходимость в получении специальной лицензии от правительства Соединенных Штатов. Получение такой лицензии до начала экспорта входит в обязанности любого лица или организации, осуществляющей экспорт.

В ПРЕДЕЛАХ ДАННЫХ ОГРАНИЧЕНИЙ настоящая Лицензия дает разрешение на бесплатное использование, воспроизведение, изменение и распространение данного программного обеспечения в любых целях при условии, что указанное выше уведомление об авторских правах будет воспроизведено во всех экземплярах, что как уведомление об авторских правах, так данное разрешение будет воспроизведено в сопроводительной документации и что название "M.I.T." не будет использоваться в рекламных и других публичных материалах, имеющих отношение к распространению программного обеспечения, без предварительного специального письменного разрешения. Кроме того, в случае внесения изменений в данное программное обеспечение, вы обязаны маркировать ваше программное обеспечение как модифицированное и не распространять его таким образом, при котором может возникнуть конфликт с оригинальным программным обеспечением MIT. M.I.T. не делает никаких заявлений относительно пригодности данного программного обеспечения для каких-либо целей. Оно предоставляется "как есть" без каких-либо явно выраженных или подразумеваемых гарантий.

ДАННОЕ ПРОГРАММНОЕ ОБЕСПЕЧЕНИЕ ПОСТАВЛЯЕТСЯ "КАК ЕСТЬ", БЕЗ КАКИХ-ЛИБО ВЫРАЖЕННЫХ ИЛИ ПОДРАЗУМЕВАЕМЫХ ГАРАНТИЙНЫХ ОБЯЗАТЕЛЬСТВ, ВКЛЮЧАЯ, В ТОМ ЧИСЛЕ, ПОДРАЗУМЕВАЕМЫЕ ГАРАНТИИ ТОВАРНОЙ ПРИГОДНОСТИ И ВОЗМОЖНОСТИ ИСПОЛЬЗОВАНИЯ В ОПРЕДЕЛЕННЫХ ЦЕЛЯХ.

Отдельные файлы с исходными кодами являются объектом авторских прав MIT, Cygnus Support, Novell, OpenVision Technologies, Oracle, Red Hat, Sun Microsystems, FundsXpress и др.

Project Athena, Athena, Athena MUSE, Discuss, Hesiod, Kerberos, Moira и Zephyr являются торговыми марками Массачусетского технологического института (MIT). Данные торговые марки не должны использоваться в коммерческих целях без предварительного письменного разрешения MIT.

Использование в коммерческих целях предполагает использование названий в продуктах с целью получения выгоды. Тем не менее, коммерческим фирмам НЕ запрещено ссылаться на торговые марки MIT с целью передачи информации (при условии четкого указания на статус названия как торговой марки).

Некоторые части `src/lib/crypto` являются объектом следующего авторского права:

Copyright © 1998 FundsXpress, Inc.

Все права защищены.

Экспорт данного программного обеспечения из Соединенных Штатов Америки может вызвать необходимость в получении специальной лицензии от правительства Соединенных Штатов. Получение такой лицензии до начала экспорта входит в обязанности любого лица или организации, осуществляющей экспорт.

В ПРЕДЕЛАХ ДАННЫХ ОГРАНИЧЕНИЙ, настоящим дается разрешение на использование, копирование, изменение и распространение данного программного обеспечения в любых целях и совершенно безвозмездно при условии, что указанное выше уведомление об авторских правах будет воспроизведено во всех копиях, что как уведомление об авторских правах, так данное разрешение будет воспроизведено в сопроводительной документации и что название "FundsXpress" не будет использоваться в рекламных и других публичных материалах, имеющих отношение к распространению программного обеспечения, без предварительного специального письменного разрешения. FundsXpress не делает никаких заявлений относительно пригодности данного программного обеспечения для каких-либо целей. Оно предоставляется "как есть" без каких-либо явно выраженных или подразумеваемых гарантий.

ДАННОЕ ПРОГРАММНОЕ ОБЕСПЕЧЕНИЕ ПОСТАВЛЯЕТСЯ "КАК ЕСТЬ", БЕЗ КАКИХ-ЛИБО ВЫРАЖЕННЫХ ИЛИ ПОДРАЗУМЕВАЕМЫХ ГАРАНТИЙНЫХ ОБЯЗАТЕЛЬСТВ, ВКЛЮЧАЯ, В ТОМ ЧИСЛЕ, ПОДРАЗУМЕВАЕМЫЕ ГАРАНТИИ ТОВАРНОЙ ПРИГОДНОСТИ И ВОЗМОЖНОСТИ ИСПОЛЬЗОВАНИЯ В ОПРЕДЕЛЕННЫХ ЦЕЛЯХ.

Реализация генератора псевдослучайных чисел Yarrow в `src/lib/crypto/yarrow` является объектом следующих авторских прав:

Copyright 2000 by Zero-Knowledge Systems, Inc.

Настоящая Лицензия дает разрешение на бесплатное использование, воспроизведение, изменение, распространение и продажу данного программного обеспечения в любых целях при условии, что указанное выше уведомление об авторских правах будет воспроизведено во всех экземплярах, что как уведомление об авторских правах, так и данное разрешение будет воспроизведено в сопроводительной документации и что название Zero-Knowledge Systems, Inc. не будет использоваться в рекламных и других публичных материалах, имеющих отношение к распространению программного обеспечения, без предварительного специального письменного разрешения. Zero-Knowledge Systems, Inc. не делает никаких заявлений относительно пригодности данного программного обеспечения для каких-либо целей. Оно предоставляется "как есть" без каких-либо явно выраженных или подразумеваемых гарантий.

ZERO-KNOWLEDGE SYSTEMS, Inc. ОТКАЗЫВАЕТСЯ ОТ ПРЕДОСТАВЛЕНИЯ КАКИХ-ЛИБО ГАРАНТИЙ В ОТНОШЕНИИ ДАННОГО ПРОГРАММНОГО ОБЕСПЕЧЕНИЯ, ВКЛЮЧАЯ ПОДРАЗУМЕВАЕМЫЕ ГАРАНТИИ ТОВАРНОЙ ПРИГОДНОСТИ И ВОЗМОЖНОСТИ ИСПОЛЬЗОВАНИЯ В ОПРЕДЕЛЕННЫХ ЦЕЛЯХ. ZERO-KNOWLEDGE SYSTEMS, Inc. НИ ПРИ КАКИХ УСЛОВИЯХ НЕ НЕСЕТ ОТВЕТСТВЕННОСТИ ЗА НЕПРЯМЫЕ, КОСВЕННЫЕ ИЛИ ОСОБЫЕ УБЫТКИ, А ТАКЖЕ ЛЮБЫЕ УБЫТКИ, ВОЗНИКАЮЩИЕ В РЕЗУЛЬТАТЕ ПОТЕРИ ЭКСПЛУАТАЦИОННЫХ КАЧЕСТВ, ПОТЕРИ ДАННЫХ ИЛИ НЕДОПОЛУЧЕНИЯ ПРИБЫЛИ ЛИБО В РЕЗУЛЬТАТЕ ДЕЙСТВИЯ ДОГОВОРА ЛИБО СОВЕРШЕНИЯ ХАЛАТНЫХ ИЛИ ДРУГИХ ВРЕДНОСНЫХ ДЕЙСТВИЙ, ВЫТЕКАЮЩИХ ИЗ ИЛИ СВЯЗАННЫХ С ИСПОЛЬЗОВАНИЕМ ИЛИ ИСПОЛНЕНИЕМ ДАННОГО ПРОГРАММНОГО ОБЕСПЕЧЕНИЯ.

Реализация алгоритма шифрования AES в `src/lib/crypto/aes` является объектом следующих авторских прав:

Copyright © 2001, Dr Brian Gladman <brg@gladman.uk.net>, Worcester, UK.

Все права защищены.

УСЛОВИЯ ЛИЦЕНЗИИ

Настоящая Лицензия допускает свободное распространение и использование данного программного обеспечения как в исходной, так и в двоичной форме (с изменениями или без изменений) при условии, что:

1. при распространении в виде исходного кода распространяемые экземпляры будут включать указанное выше уведомление об авторских правах, список условий и отказ от представления гарантии;
2. при распространении в виде двоичного кода документация и/или другие материалы, прилагаемые к распространяемым экземплярам, будут включать указанное выше уведомление об авторских правах, список условий и отказ от представления гарантии;
3. имя владельца авторских прав не будет использоваться для поддержки продуктов, созданных с использованием данного программного обеспечения, без специального письменного разрешения.

ОТКАЗ ОТ ПРЕДОСТАВЛЕНИЯ ГАРАНТИИ

Данное программное обеспечение предоставляется 'как есть', то есть без каких-либо явно выраженных или подразумеваемых гарантий в отношении любых свойств, включая, но не ограничиваясь, корректность и возможность использования в определенных целях.

Некоторые части, предоставленные Red Hat, Inc., включая оболочку для предварительной идентификации, являются объектом следующего авторского права:

Copyright © 2006 Red Hat, Inc.

Copyright © 2006 Massachusetts Institute of Technology

Все права защищены.

Распространение и использование в исходной или двоичной форме, с изменениями или без изменений, возможны при соблюдении следующих условий:

* Распространение в виде исходного кода допускается при условии воспроизведения указанного выше уведомления об авторских правах, списка условий и заявления о непризнании ответственности.

* Распространение в виде двоичного кода допускается при условии воспроизведения указанного выше уведомления об авторских правах, списка условий и заявления о непризнании ответственности в документации и/или других материалах, прилагаемых к продукту.

* Ни название "Red Hat, Inc.", ни названия его участников не должны использоваться для поддержки или продвижения продуктов, разработанных с использованием данного программного обеспечения, без специального письменного разрешения.

ДАННОЕ ПРОГРАММНОЕ ОБЕСПЕЧЕНИЕ ПРЕДОСТАВЛЯЕТСЯ ВЛАДЕЛЬЦАМИ АВТОРСКИХ ПРАВ И УЧАСТНИКАМИ "КАК ЕСТЬ", ТО ЕСТЬ БЕЗ КАКИХ-ЛИБО ЯВНО ВЫРАЖЕННЫХ ИЛИ ПОДРАЗУМЕВАЕМЫХ ГАРАНТИЙ, ВКЛЮЧАЯ, НО НЕ ОГРАНИЧИВАЯСЬ, ПОДРАЗУМЕВАЕМЫЕ ГАРАНТИИ ТОВАРНОЙ ПРИГОДНОСТИ И ВОЗМОЖНОСТИ ИСПОЛЬЗОВАНИЯ В ОПРЕДЕЛЕННЫХ ЦЕЛЯХ. ВЛАДЕЛЬЦЫ АВТОРСКИХ ПРАВ И ИХ ДОЛЬЩИКИ НИ ПРИ КАКИХ УСЛОВИЯХ НЕ НЕСУТ ОТВЕТСТВЕННОСТИ ЗА ПРЯМЫЕ, НЕПРЯМЫЕ, КОСВЕННЫЕ, ПОБОЧНЫЕ, ОСОБЫЕ ИЛИ ШТРАФНЫЕ УБЫТКИ (ВКЛЮЧАЯ, В ТОМ ЧИСЛЕ, ПОСТАВКУ ДРУГИХ ТОВАРОВ ИЛИ УСЛУГ В КАЧЕСТВЕ ЗАМЕНИТЕЛЕЙ; ПОТЕРЮ ЭКСПЛУАТАЦИОННЫХ КАЧЕСТВ, ПОТЕРЮ ДАННЫХ ИЛИ НЕДОПОЛУЧЕНИЕ ПРИБЫЛИ; А ТАКЖЕ ПРЕРЫВАНИЕ ПРОИЗВОДСТВЕННОГО ПРОЦЕССА), ФАКТИЧЕСКИ ИЛИ ТЕОРЕТИЧЕСКИ СВЯЗАННЫЕ С ОТВЕТСТВЕННОСТЬЮ ПО ДОГОВОРУ, ОБЪЕКТИВНОЙ ОТВЕТСТВЕННОСТЬЮ ИЛИ ОТВЕТСТВЕННОСТЬЮ ЗА ГРАЖДАНСКИЕ ПРАВОНАРУШЕНИЯ, В ТОМ ЧИСЛЕ ХАЛАТНОСТЬ, КОТОРЫЕ МОГУТ ВОЗНИКАТЬ В ХОДЕ ИСПОЛЬЗОВАНИЯ ДАННОГО ПРОГРАММНОГО ОБЕСПЕЧЕНИЯ, ДАЖЕ ПРИ УСЛОВИИ ИНФОРМИРОВАНИЯ О ВОЗМОЖНОСТИ ТАКИХ УБЫТКОВ.

Части, финансируемые Национальной лабораторией Сандиа и разработанные Центром по интеграции информационных технологий Университета Мичигана, включая реализацию PKINIT, подпадают под действие следующей лицензии:

Copyright © 2006-2007

The Regents of the University of Michigan.

Все права защищены.

Настоящая лицензия дает право на использование, копирование, создание производных произведений и повторное распространение данного программного обеспечения и этих производных произведений в любых целях при условии, что название "The University of Michigan" не будет использоваться в рекламных и других публичных материалах, имеющих отношение к распространению программного обеспечения, без предварительного специального письменного разрешения, а также при условии, что указанное выше уведомление об авторских правах или любое другое упоминание университета Мичигана как владельца авторских прав, а также заявление о непризнании ответственности будет включено во все копии всех частей данного программного обеспечения.

ДАННОЕ ПРОГРАММНОЕ ОБЕСПЕЧЕНИЕ ПОСТАВЛЯЕТСЯ "КАК ЕСТЬ", ТО ЕСТЬ БЕЗ КАКИХ-ЛИБО ЗАЯВЛЕНИЙ СО СТОРОНЫ УНИВЕРСИТЕТА МИЧИГАНА ОТНОСИТЕЛЬНО ВОЗМОЖНОСТИ ЕГО ИСПОЛЬЗОВАНИЯ В ОПРЕДЕЛЕННЫХ ЦЕЛЯХ, А ТАКЖЕ БЕЗ КАКИХ-ЛИБО ЯВНО ВЫРАЖЕННЫХ ИЛИ ПОДРАЗУМЕВАЕМЫХ ГАРАНТИЙ СО СТОРОНЫ УНИВЕРСИТЕТА МИЧИГАНА, ВКЛЮЧАЯ, НО НЕ ОГРАНИЧИВАЯСЬ, ПОДРАЗУМЕВАЕМЫЕ ГАРАНТИИ ТОВАРНОЙ ПРИГОДНОСТИ И ВОЗМОЖНОСТИ ИСПОЛЬЗОВАНИЯ В ОПРЕДЕЛЕННЫХ ЦЕЛЯХ. РЕГЕНТЫ УНИВЕРСИТЕТА МИЧИГАНА НИ ПРИ КАКИХ ОБСТОЯТЕЛЬСТВАХ НЕ НЕСУТ ОТВЕТСТВЕННОСТИ ЗА НЕПРЯМЫЕ, КОСВЕННЫЕ, ПОБОЧНЫЕ ИЛИ ОСОБЫЕ УБЫТКИ, ВОЗНИКАЮЩИЕ В СВЯЗИ С ИСПОЛЬЗОВАНИЕМ ДАННОГО ПРОГРАММНОГО ОБЕСПЕЧЕНИЯ, ДАЖЕ ЕСЛИ ОНИ БЫЛИ ИНФОРМИРОВАНЫ О ВОЗМОЖНОСТИ ТАКИХ УБЫТКОВ.

Файл rkcs11.h, включенный в код PKINIT, подпадает под действие следующей лицензии:

Copyright 2006 g10 Code GmbH

Copyright 2006 Andreas Jellinghaus

Данный файл является бесплатным программным обеспечением. В качестве исключения автор предоставляет неограниченные права на его копирование и/или распространение, как с изменениями, так и без, при условии сохранения указанного данного уведомления.

Данный файл распространяется в надежде, что он окажется полезным, однако БЕЗ КАКИХ-ЛИБО ГАРАНТИЙ, в той степени, в какой это допускается действующим законодательством, в том числе без подразумеваемых гарантий ТОВАРНОЙ ПРИГОДНОСТИ или ВОЗМОЖНОСТИ ИСПОЛЬЗОВАНИЯ В ОПРЕДЕЛЕННЫХ ЦЕЛЯХ.

WPA Supplicant

Copyright © 2003-2005, Jouni Malinen <jkmaline@cc.hut.fi> и участников

Все права защищены.

Распространение и использование в исходной или двоичной форме, с изменениями или без изменений, возможны при соблюдении следующих условий:

1. Распространение в виде исходного кода допускается при условии воспроизведения указанного выше уведомления об авторских правах, списка условий и заявления о непризнании ответственности.
2. Распространение в виде двоичного кода допускается при условии воспроизведения указанного выше уведомления об авторских правах, списка условий и заявления о непризнании ответственности в документации и/или других материалах, прилагаемых к продукту.
3. Ни названия указанных выше владельцев авторских прав, ни названия их участников не должны использоваться для поддержки или продвижения продуктов, разработанных с использованием данного программного обеспечения, без специального письменного разрешения.

ДАННОЕ ПРОГРАММНОЕ ОБЕСПЕЧЕНИЕ ПРЕДОСТАВЛЯЕТСЯ ВЛАДЕЛЬЦАМИ АВТОРСКИХ ПРАВ И УЧАСТНИКАМИ "КАК ЕСТЬ", ТО ЕСТЬ БЕЗ КАКИХ-ЛИБО ЯВНО ВЫРАЖЕННЫХ ИЛИ ПОДРАЗУМЕВАЕМЫХ ГАРАНТИЙ, ВКЛЮЧАЯ, НО НЕ ОГРАНИЧИВАЯСЬ, ПОДРАЗУМЕВАЕМЫЕ ГАРАНТИИ ТОВАРНОЙ ПРИГОДНОСТИ И ВОЗМОЖНОСТИ ИСПОЛЬЗОВАНИЯ В ОПРЕДЕЛЕННЫХ ЦЕЛЯХ. ВЛАДЕЛЬЦЫ АВТОРСКИХ ПРАВ И ИХ ДОЛЬЩИКИ НИ ПРИ КАКИХ УСЛОВИЯХ НЕ НЕСУТ ОТВЕТСТВЕННОСТИ ЗА ПРЯМЫЕ, НЕПРЯМЫЕ, КОСВЕННЫЕ, ПОБОЧНЫЕ, ОСОБЫЕ ИЛИ ШТРАФНЫЕ УБЫТКИ (ВКЛЮЧАЯ, В ТОМ ЧИСЛЕ, ПОСТАВКУ ДРУГИХ ТОВАРОВ ИЛИ УСЛУГ В КАЧЕСТВЕ ЗАМЕНИТЕЛЕЙ; ПОТЕРЮ ЭКСПЛУАТАЦИОННЫХ КАЧЕСТВ, ПОТЕРЮ ДАННЫХ ИЛИ НЕДОПОЛУЧЕНИЕ ПРИБЫЛИ; А ТАКЖЕ ПРЕРЫВАНИЕ ПРОИЗВОДСТВЕННОГО ПРОЦЕССА), ФАКТИЧЕСКИ ИЛИ ТЕОРЕТИЧЕСКИ СВЯЗАННЫЕ С ОТВЕТСТВЕННОСТЬЮ ПО ДОГОВОРУ, ОБЪЕКТИВНОЙ ОТВЕТСТВЕННОСТЬЮ ИЛИ ОТВЕТСТВЕННОСТЬЮ ЗА ГРАЖДАНСКИЕ ПРАВОНАРУШЕНИЯ, В ТОМ ЧИСЛЕ ХАЛАТНОСТЬ, КОТОРЫЕ МОГУТ ВОЗНИКАТЬ В ХОДЕ ИСПОЛЬЗОВАНИЯ ДАННОГО ПРОГРАММНОГО ОБЕСПЕЧЕНИЯ, ДАЖЕ ПРИ УСЛОВИИ ИНФОРМИРОВАНИЯ О ВОЗМОЖНОСТИ ТАКИХ УБЫТКОВ.

Mersenne Twister

A C-программа для MT19937, с инициализацией, улучшенной 26.01.2002.
Кодировка Takuji Nishimura и Makoto Matsumoto.

Перед использованием инициализируйте состояние с помощью `init_genrand(seed)` или `init_by_array(init_key, key_length)`.

Copyright © 1997-2002, Makoto Matsumoto и Takuji Nishimura. Все права защищены.

Распространение и использование в исходной или двоичной форме, с изменениями или без изменений, возможны при соблюдении следующих условий:

1. Распространение в виде исходного кода допускается при условии воспроизведения указанного выше уведомления об авторских правах, списка условий и заявления о непризнании ответственности.
2. Распространение в виде двоичного кода допускается при условии воспроизведения указанного выше уведомления об авторских правах, списка условий и заявления о непризнании ответственности в документации и/или других материалах, прилагаемых к продукту.
3. Имена спонсоров не должны использоваться для поддержки или продвижения продуктов, разработанных с использованием данного программного обеспечения, без специального письменного разрешения.

ДАННОЕ ПРОГРАММНОЕ ОБЕСПЕЧЕНИЕ ПРЕДОСТАВЛЯЕТСЯ ВЛАДЕЛЬЦАМИ АВТОРСКИХ ПРАВ И УЧАСТНИКАМИ "КАК ЕСТЬ", ТО ЕСТЬ БЕЗ КАКИХ-ЛИБО ЯВНО ВЫРАЖЕННЫХ ИЛИ ПОДРАЗУМЕВАЕМЫХ ГАРАНТИЙ, ВКЛЮЧАЯ, НО НЕ ОГРАНИЧИВАЯСЬ, ПОДРАЗУМЕВАЕМЫЕ ГАРАНТИИ ТОВАРНОЙ ПРИГОДНОСТИ И ВОЗМОЖНОСТИ ИСПОЛЬЗОВАНИЯ В ОПРЕДЕЛЕННЫХ ЦЕЛЯХ. ВЛАДЕЛЬЦЫ АВТОРСКИХ ПРАВ И ИХ ДОЛЬЩИКИ НИ ПРИ КАКИХ УСЛОВИЯХ НЕ НЕСУТ ОТВЕТСТВЕННОСТИ ЗА ПРЯМЫЕ, НЕПРЯМЫЕ, КОСВЕННЫЕ, ПОБОЧНЫЕ, ОСОБЫЕ ИЛИ ШТРАФНЫЕ УБЫТКИ (ВКЛЮЧАЯ, В ТОМ ЧИСЛЕ, ПОСТАВКУ ДРУГИХ ТОВАРОВ ИЛИ УСЛУГ В КАЧЕСТВЕ ЗАМЕНИТЕЛЕЙ; ПОТЕРЮ ЭКСПЛУАТАЦИОННЫХ КАЧЕСТВ, ПОТЕРЮ ДАННЫХ ИЛИ НЕДОПОЛУЧЕНИЕ ПРИБЫЛИ; А ТАКЖЕ ПРЕРЫВАНИЕ ПРОИЗВОДСТВЕННОГО ПРОЦЕССА), ФАКТИЧЕСКИ ИЛИ ТЕОРЕТИЧЕСКИ СВЯЗАННЫЕ С ОТВЕТСТВЕННОСТЬЮ ПО ДОГОВОРУ, ОБЪЕКТИВНОЙ ОТВЕТСТВЕННОСТЬЮ ИЛИ ОТВЕТСТВЕННОСТЬЮ ЗА ГРАЖДАНСКИЕ ПРАВОНАРУШЕНИЯ, В ТОМ ЧИСЛЕ ХАЛАТНОСТЬ, КОТОРЫЕ МОГУТ ВОЗНИКАТЬ В ХОДЕ ИСПОЛЬЗОВАНИЯ ДАННОГО ПРОГРАММНОГО ОБЕСПЕЧЕНИЯ, ДАЖЕ ПРИ УСЛОВИИ ИНФОРМИРОВАНИЯ О ВОЗМОЖНОСТИ ТАКИХ УБЫТКОВ.

Мы рады любым отзывам о нашем продукте.

<http://www.math.sci.hiroshima-u.ac.jp/~m-mat/MT/emt.html>

email: m-mat@math.sci.hiroshima-u.ac.jp (без пробелов)

Авторские права

© 2009 KONICA MINOLTA BUSINESS TECHNOLOGIES, Inc. Все права защищены.

Примечание

Полное или частичное копирование настоящего руководства пользователя без специального разрешения запрещено.

KONICA MINOLTA BUSINESS TECHNOLOGIES, Inc. не несет ответственности за любые инциденты, вызванные использованием данной системы печати или руководства пользователя.

Информация, содержащаяся в настоящем руководстве пользователя, может быть изменена без предупреждения.

Авторские права на драйверы принтера принадлежат KONICA MINOLTA BUSINESS TECHNOLOGIES, Inc.

11.3 Лицензионное соглашение по программному обеспечению

Данный пакет содержит следующие материалы, предоставленные KONICA MINOLTA BUSINESS TECHNOLOGIES, Inc. (КМБТ): программное обеспечение как часть системы печати ("Программное обеспечение для печати"), машиночитаемые векторные данные в цифровой кодировке специального формата и зашифрованной форме ("Программы шрифтов"), другое программное обеспечение, устанавливаемое на компьютер для использования совместно с Программным обеспечением для печати ("Основное ПО"), а также соответствующие печатные пояснительные материалы ("Документация"). Термин "Программное обеспечение" используется для обозначения Программного обеспечения для печати, Программ шрифтов и/или Основного ПО, а также включает любые обновления, модификации, добавления и копии программного обеспечения.

Программное обеспечение предоставляется Вам по лицензии согласно условиям настоящего Соглашения.

КМБТ предоставляет вам неисключительную сублицензию на использование Программного обеспечения и Документации, при условии, что Вы согласны со следующими положениями:

1. Вы можете использовать Программное обеспечение и сопутствующие Программы шрифтов для создания изображений на лицензионном устройстве (устройствах) вывода исключительно для собственных внутренних коммерческих целей.
2. Дополнительно к лицензии на Программы шрифтов, указанной в разделе 1 выше, вы можете использовать Программы романских шрифтов для воспроизведения плотностей, стилей и вариантов букв, цифр, символов и знаков ("Гарнитура шрифта") на дисплее или мониторе для своих внутренних деловых целей.
3. Вы можете создать одну резервную копию Программного обеспечения хоста, при условии, что резервная копия не будет установлена и не будет использоваться на каком-либо компьютере. Независимо от вышеупомянутых ограничений вы можете установить на любое количество компьютеров исключительно для использования с одной или несколькими устройствами печати с запущенным Программным обеспечением для печати.
4. Согласно настоящему Соглашению разрешается передача правопреемнику всех прав и интересов Лицензиата на данные Программное обеспечение и Документацию ("Правопреемник") при условии передачи правопреемнику всех копий данного Программного обеспечения и Документации. При этом правопреемник соглашается взять на себя обязательства по всем условиям и положениям настоящего Соглашения.
5. Вы соглашаетесь не изменять, не адаптировать и не переводить Программное обеспечение и Документацию.
6. Вы соглашаетесь не предпринимать попыток изменить, деассемблировать, расшифровать, осуществить реинжиниринг или декомпилировать Программное обеспечение.
7. Название и правообладание Программным обеспечением и документацией, а также любое их воспроизведение, должны оставаться в ведении КМБТ и ее лицензиара.
8. Торговые марки должны использоваться в соответствии с общепринятой практикой использования торговых марок, включая идентификацию имени владельца торговой марки. Торговые марки могут использоваться только для идентификации готового печатного продукта, произведенного с использованием Программного обеспечения. Подобное использование торговых марок не дает вам каких бы то ни было прав собственности на эти торговые марки.
9. Вы не имеете права сдавать в аренду, внаем, взаймы, сублицензировать или передавать версии или копии Программного обеспечения, не используемые Лицензиатом, или Программное обеспечение, содержащееся на любых неиспользуемых носителях, кроме случаев передачи в постоянное пользование всего Программного обеспечения и Документации, как указано выше.
10. КОМПАНИЯ КМБТ ИЛИ ЕЕ ЛИЦЕНЗИАР НИ ПРИ КАКИХ УСЛОВИЯХ НЕ НЕСУТ ОТВЕТСТВЕННОСТИ ЗА НЕПРЯМЫЕ, КОСВЕННЫЕ, СЛУЧАЙНЫЕ, ОСОБЫЕ ИЛИ ШТРАФНЫЕ УБЫТКИ, ВКЛЮЧАЯ УВЕЛИЧЕНИЕ РАСХОДОВ ИЛИ НЕДОПОЛУЧЕНИЕ ПРИБЫЛИ, ДАЖЕ ЕСЛИ КМБТ БЫЛА ИНФОРМИРОВАНА О ВОЗМОЖНОСТИ ТАКИХ УБЫТКОВ ЛИБО ОТВЕТСТВЕННОСТИ ПЕРЕД ТРЕТЬЕЙ СТОРОНОЙ. КМБТ ИЛИ ЕЕ ЛИЦЕНЗИАРЫ ОТКАЗЫВАЮТСЯ ОТ ПРЕДОСТАВЛЕНИЯ КАКИХ-ЛИБО ГАРАНТИЙ В ОТНОШЕНИИ ДАННОГО ПРОГРАММНОГО ОБЕСПЕЧЕНИЯ, ВКЛЮЧАЯ, НО НЕ ОГРАНИЧИВАЯСЬ, ПОДРАЗУМЕВАЕМЫЕ ГАРАНТИИ ПРИНАДЛЕЖНОСТИ ПРАВОВОГО ТИТУЛА, НЕНАРУШЕНИЯ ПРАВ ТРЕТЬЕЙ СТОРОНЫ, ТОВАРНОЙ ПРИГОДНОСТИ И ВОЗМОЖНОСТИ ИСПОЛЬЗОВАНИЯ В ОПРЕДЕЛЕННЫХ ЦЕЛЯХ. НЕКОТОРЫЕ СТРАНЫ ИЛИ ЮРИСДИКЦИИ НЕ ДОПУСКАЮТ ИСКЛЮЧЕНИЯ ИЛИ ОГРАНИЧЕНИЯ ПОБОЧНЫХ, КОСВЕННЫХ ИЛИ ОСОБЫХ УБЫТКОВ, В ЭТОМ СЛУЧАЕ ВЫШЕПЕРЕЧИСЛЕННЫЕ ОГРАНИЧЕНИЯ МОГУТ НЕ ПРИМЕНЯТЬСЯ.

11. Примечание для конечных пользователей в государственных учреждениях: программное обеспечение является "коммерческим продуктом" в соответствии с определением данного термина в 48 С.Ф.Р.2.101, состоящим из "коммерческого компьютерного программного обеспечения" и "коммерческой компьютерной документации по программному обеспечению", в соответствии с использованием данных терминов в 48 С.Ф.Р. 12.212. В соответствии 48 С.Ф.Р. 12.212 и 48 С.Ф.Р. с 227.7202-1 по 227.7202-4, все конечные пользователи в правительственных учреждениях США приобретают Программное обеспечение исключительно на правах, определенных в данных документах.
12. Вы соглашаетесь с тем, что запрещается экспортировать данное Программное обеспечение в какой-либо форме с нарушением каких-либо законов и норм, имеющих отношение к экспортному контролю любых стран.

11.4 О цветовом профиле Adobe

ЛИЦЕНЗИОННЫЙ ДОГОВОР НА ИСПОЛЬЗОВАНИЕ
ЦВЕТОВЫХ ПРОФИЛЕЙ ADOBE SYSTEMS Inc. ORPORATED

УКАЗАНИЕ ДЛЯ ПОЛЬЗОВАТЕЛЯ: ВНИМАТЕЛЬНО ИЗУЧИТЕ ДАННЫЙ ДОГОВОР. ИСПОЛЬЗУЯ ДАННОЕ ПРОГРАММНОЕ ОБЕСПЕЧЕНИЕ ИЛИ ЕГО ЧАСТИ, ВЫ, ТЕМ САМЫМ, ПРИНИМАЕТЕ ВСЕ УСЛОВИЯ ДОГОВОРА. ЕСЛИ ВЫ НЕ СОГЛАСНЫ С УСЛОВИЯМИ ДОГОВОРА, НЕ ИСПОЛЬЗУЙТЕ ДАННОЕ ПРОГРАММНОЕ ОБЕСПЕЧЕНИЕ.

1. **ОПРЕДЕЛЕНИЯ** В настоящем Договоре под определением "Adobe" подразумевается компания Adobe Systems Inc. orporated, корпорация Delaware, зарегистрированная по адресу 345 Park Avenue, San Jose, California 95110. Под определением "Программное обеспечение" подразумевается программное обеспечение и родственные продукты, предоставляемые по условиям настоящего Договора.
2. **ЛИЦЕНЗИЯ** В соответствии с условиями настоящего Договора компания Adobe настоящим предоставляет вам международную, неисключительную лицензию на использование, воспроизведение и публичное распространение Программного обеспечения, не требующую уплаты роялти и не подлежащую передаче третьим лицам. Также компания Adobe предоставляет вам права на распространение Программного обеспечения исключительно (а) внутри графических файлов и (б) на базе автономности. Любая другая форма распространения Программного обеспечения, включая, но не ограничиваясь, распространение Программного обеспечения путем встраивания или объединения с другими прикладными программами, не допускается. Все индивидуальные профили должны быть снабжены ссылкой на строку описания профиля ICC. Вы не можете вносить никакие изменения в Программное обеспечение. В рамках настоящего Договора компания Adobe не берет на себя никаких обязательств по предоставлению технической поддержки, в том числе по обновлению Программного обеспечения и других продуктов с использованием новых версий. По условиям настоящего Договора вы не становитесь правообладателем Программного обеспечения, как интеллектуальной собственности. Вы не получаете никаких прав на Программное обеспечение за исключением прямо определенных настоящим Договором.
3. **РАСПРОСТРАНЕНИЕ** Собираясь распространять Программное обеспечение, Вы должны понимать, что, тем самым, Вы соглашаетесь защищать и ограждать Adobe от любых убытков и расходов, связанных с ответом на претензии, иски и другие действия правового характера, которые могут возникнуть в связи с распространением Программного обеспечения, включая, но не ограничиваясь, несоблюдение Вами данного пункта 3, а в случае возникновения таких убытков и расходов компенсировать их. Если Вы распространяете Программное обеспечение на базе автономности, Вы должны соблюдать условия настоящего договора или другого заключенного Вами лицензионного соглашения, которое (а) должно соответствовать условиям настоящего Договора; (б) однозначно не признавать любые гарантийные и другие обязательства, выраженные или подразумеваемые, от лица Adobe; (в) однозначно исключать любую ответственность за убытки от лица Adobe; (г) точно определять, что любое условие, отличающееся от настоящего Договора, предлагается исключительно Вами, но не Adobe; (д) точно определять, что Программное обеспечение может быть приобретено у Вас или Adobe и (е) информировать лицензиатов, как можно приобрести Программное обеспечение на приемлемых условиях с помощью средств, обычно используемых для обмена программным обеспечением. Любое распространяемое Программное обеспечение должно включать уведомления об авторских правах компании Adobe в форме вложения в Программное обеспечение, предоставляемое Вам Adobe.
4. **НЕПРИЗНАНИЕ ГАРАНТИЙНЫХ ОБЯЗАТЕЛЬСТВ** Компания Adobe предоставляет вам лицензию на Программное обеспечение на условиях "КАК ЕСТЬ". Компания Adobe не делает никаких заявлений относительно возможности использования Программного обеспечения в каких-либо конкретных целях или для получения каких-либо конкретных результатов. Компания Adobe не несет ответственности за потери и убытки, которые могут возникнуть в связи с исполнением настоящего Договора или в связи с распространением или использованием Программного обеспечения и любых других материалов. КОМПАНИЯ ADOBE И ЕЕ ПОСТАВЩИКИ НЕ ГАРАНТИРУЮТ И НЕ МОГУТ ГАРАНТИРОВАТЬ КОНКРЕТНЫЕ РЕЗУЛЬТАТЫ, КОТОРЫЕ ВЫ МОЖЕТЕ ПОЛУЧИТЬ ОТ ИСПОЛЬЗОВАНИЯ ПРОГРАММНОГО ОБЕСПЕЧЕНИЯ. ЗА ИСКЛЮЧЕНИЕМ УСЛОВИЙ, ГАРАНТИЙ, ЗАЯВЛЕНИЙ И УТВЕРЖДЕНИЙ В ТОЙ СТЕПЕНИ, В КОТОРОЙ ОНИ НЕ МОГУТ БЫТЬ ИСКЛЮЧЕНЫ ИЛИ ОГРАНИЧЕНЫ ПРАВОВОЙ НОРМОЙ, ПРИМЕНЯЕМОЙ В СООТВЕТСТВИИ С ВАШЕЙ ЮРИСДИКЦИЕЙ, КОМПАНИЯ ADOBE И ЕЕ ПОСТАВЩИКИ НЕ ПРЕДЛАГАЮТ НИКАКИХ УСЛОВИЙ, НЕ ДАЮТ НИКАКИХ ГАРАНТИЙ И НЕ ДЕЛАЮТ НИКАКИХ ЗАЯВЛЕНИЙ И УТВЕРЖДЕНИЙ, ВЫРАЖЕННЫХ ИЛИ ПОДРАЗУМЕВАЕМЫХ, СВЯЗАННЫХ СО СТАТУТНЫМ ИЛИ ОБЩИМ ПРАВОМ, ОБЫЧАЕМ, ТРАДИЦИЕЙ Т.Д., В ОТНОШЕНИИ ЛЮБЫХ ВОПРОСОВ, ВКЛЮЧАЯ, НО НЕ ОГРАНИЧИВАЯСЬ, НЕНАРУШЕНИЕ ПРАВ ТРЕТЬЕЙ СТОРОНЫ, ИНТЕГРАЦИЮ, УДОВЛЕТВОРИТЕЛЬНЫЙ УРОВЕНЬ КАЧЕСТВА ИЛИ ВОЗМОЖНОСТЬ ИСПОЛЬЗОВАНИЯ В ОПРЕДЕЛЕННЫХ ЦЕЛЯХ. ВЫ МОЖЕТЕ ОБЛАДАТЬ

ДОПОЛНИТЕЛЬНЫЕ ПРАВАМИ, КОТОРЫЕ МОГУТ РАЗЛИЧАТЬСЯ В ЗАВИСИМОСТИ ОТ ПОЛНОМОЧИЙ. Положения параграфов 4, 5 и 6 продолжают действовать даже после прекращения настоящего Договора по любой причине, однако это не предполагает и не создает никаких континуальных прав на использование Программного обеспечения после прекращения Договора.

5. **ОГРАНИЧЕНИЕ ОТВЕТСТВЕННОСТИ КОМПАНИЯ ADOBE И ЕЕ ПОСТАВЩИКИ НИ ПРИ КАКИХ УСЛОВИЯХ НЕ НЕСУТ ОТВЕТСТВЕННОСТИ ПЕРЕД ВАМИ ЗА ЛЮБЫЕ УБЫТКИ ИЛИ РАСХОДЫ, КАК ТО ЛЮБЫЕ НЕПРЯМЫЕ, КОСВЕННЫЕ, ПОБОЧНЫЕ УБЫТКИ ИЛИ ЖЕ ПОТЕРЯ ПРИБЫЛИ ИЛИ СБЕРЕЖЕНИЙ, ДАЖЕ ЕСЛИ ПРЕДСТАВИТЕЛЬ ADOBE БЫЛ ИНФОРМИРОВАН О ВОЗМОЖНОСТИ ТАКИХ УБЫТКОВ ИЛИ РАСХОДОВ. ТО ЖЕ САМОЕ ОТНОСИТСЯ К ЛЮБЫМ ПРЕТЕНЗИЯМ, ПРЕДЪЯВЛЯЕМЫМ ТРЕТЬЕЙ СТОРОНОЙ. ИЗЛОЖЕННЫЕ ВЫШЕ ИСКЛЮЧЕНИЯ И ОГРАНИЧЕНИЯ МОГУТ БЫТЬ ПРИМЕНЕНЫ В ТОЙ СТЕПЕНИ, В КОТОРОЙ ЭТО ДОПУСКАЕТСЯ ПРАВОВОЙ НОРМОЙ, ПРИМЕНЯЕМОЙ В СООТВЕТСТВИИ С ВАШЕЙ ЮРИСДИКЦИЕЙ. СОВОКУПНАЯ ОТВЕТСТВЕННОСТЬ КОМПАНИИ ADOBE И ЕЕ ПОСТАВЩИКОВ ПО УСЛОВИЯМ НАСТОЯЩЕГО ДОГОВОРА ОГРАНИЧЕНА СУММОЙ, УПЛАЧЕННОЙ ЗА ПРОГРАММНОЕ ОБЕСПЕЧЕНИЕ.** Ничто в настоящем Договоре не ограничивает ответственность компании Adobe перед Вами в случае смерти или травмирования персонала, ставшего результатом халатности или намеренного введения в заблуждение (обмана) со стороны Adobe. Компания Adobe действует от лица своих поставщиков в том, что касается непризнания ответственности, исключения и/или ограничения обязательств, гарантий и ответственности, предусмотренной настоящим Договором, но ни в чем другом.
6. **ТОРГОВЫЕ МАРКИ Adobe и логотип Adobe являются зарегистрированными торговыми марками или торговыми марками компании Adobe в США и других странах.** За исключением использования в качестве ссылки вы не можете использовать эти торговые марки или другие торговые марки и логотипы Adobe без специального предварительного письменного разрешения компании Adobe.
7. **СРОК ДЕЙСТВИЯ Настоящий Договор действует до момента его прекращения.** Компания Adobe имеет право на немедленное прекращение Договора в случае нарушения вами любого из его условий. В случае такого прекращения Договора вы должны вернуть компании Adobe все полные и частичные копии Программного обеспечения, находящиеся в вашем владении или под вашим контролем.
8. **ПРАВИТЕЛЬСТВЕННЫЕ ПОСТАНОВЛЕНИЯ** Если какая-либо часть Программного обеспечения будет определена как продукт, подлежащий экспортному контролю в соответствии с Актом о контроле за экспортом США или другим законом или постановлением об экспорте ("Законы об экспорте"), вы должны заявить и гарантировать, что вы не являетесь гражданином и не находитесь постоянно на территории государства, на которое наложено эмбарго (включая без ограничений Иран, Ирак, Сирию, Судан, Ливию, Кубу, Северную Корею и Сербию) и что никаких других препятствий для приобретения Вами Программного обеспечения в соответствии с Законами об экспорте не существует. Все права на использование Программного обеспечения предоставляются на условии их реквизиции в случае нарушения вами условий настоящего Договора.
9. **ПРИМЕНИМОЕ ПРАВО** Настоящий Договор должен толковаться и регулироваться в соответствии с материальным законодательством, действующим в штате Калифорния, так как это законодательство применяется к соглашениям, заключаемым между резидентами Калифорнии и подлежащим выполнению на всей территории Калифорнии. Настоящий Договор не может регулироваться на основе конфликта правовых норм любой юрисдикции или Конвенции ООН о соглашениях о международной торговле товарами, применение которых однозначно исключается. Все споры, возникающие в связи с настоящим Договором, рассматриваются исключительно в суде округа Санта-Клара, Калифорния, США.
10. **ОБЩИЕ ПОЛОЖЕНИЯ** Вы не можете передавать права или обязательства, предоставленные вам по условиям настоящего Договора, третьей стороне без предварительного письменного согласия компании Adobe. Ни одно положение настоящего Договора не считается утратившим силу в результате каких-либо действий или бездействия со стороны компании Adobe, ее представителей или сотрудников, за исключением подписания официальных документов, подписанных лицом, уполномоченным Adobe. В случае возникновения конфликта между условиями настоящего Договора и любого другого соглашения, включенного в Программное обеспечение, действуют условия этого соглашения. Если Вы или компания Adobe обращаетесь в суд с целью осуществления любых прав, вытекающих или связанных с настоящим Договором, то выигравшая сторона получает право на возмещение обоснованных расходов на оплату адвоката. Вы подтверждаете, что вы прочитали и поняли настоящий Договор, и что это является полным и единственным соглашением между вами и компанией Adobe, которое отменяет все предыдущие соглашения, как письменные, так и устные, между вами и Adobe, относящиеся к предоставлению вам лицензионных прав на Программное обеспечение. Никакие изменения не могут быть принудительно внесены в положения настоящего Договора без явно выраженного согласия компании Adobe, оформленного в письменном виде и подписанного лицом, уполномоченным Adobe.

11.5 Профиль ICC для стандартного цвета TOYO INK на мелованной бумаге (TOYO Offset Coated 2.0)

Данный профиль ICC (TOYO Offset Coated 2.0) описывает японские офсетные печатные машины для печати на мелованной бумаге и полностью совместим с форматом профиля ICC.

"О стандарте "Стандартный цвет TOYO INK на мелованной бумаге""

"Стандарт" цветовоспроизведения листовых офсетных печатных машин для печати на мелованной бумаге, разработанный компанией TOYO INK MFG.CO., LTD.

Данный стандарт разработан на основе пробной печати с использованием печатных красок TOYO INK для листовых офсетных печатных машин в специальных условиях печати TOYO INK.

Стандарт "Стандартный цвет TOYO INK на мелованной бумаге" совместим с "JAPAN COLOR".

Соглашение

1. Изображения, воспроизводимые на принтере или экране монитора с помощью данного профиля ICC не в полной мере соответствуют "Стандарт цвета TOYO INK на мелованной бумаге".
2. Все без исключения авторские права на данный профиль ICC принадлежат компании TOYO INK. В связи с этим Вы обязуетесь не передавать, не предоставлять, в том числе в форме аренды, не распространять, не раскрывать и не предоставлять права на профиль ICC третьей стороне без предварительного письменного согласия компании TOYO INK.
3. Компания TOYO INK в лице своих руководителей, сотрудников и представителей ни при каких условиях не несет ответственности за косвенные и побочные убытки, как прямые, так и не прямые, (включая убытки от недополучения прибыли, прерывания производственного процесса, разглашения коммерческой информации и т.п.), которые могут возникать в связи с использованием или невозможностью использования профиля ICC.
4. Компания TOYO INK не берет на себя обязательства отвечать на все вопросы, связанные с профилем ICC.
5. Все названия компаний и продуктов, используемые в настоящем документе, являются торговыми марками или зарегистрированными торговыми марками соответствующих правообладателей.

Данный профиль ICC разработан GretagMacbeth ProfileMaker и может распространяться GretagMacbeth AG на основе лицензионного договора с TOYO INK.

TOYO Offset Coated 2.0 © TOYO INK MFG. CO., LTD. 2004

11.6 ЛИЦЕНЗИОННЫЙ ДОГОВОР НА ИСПОЛЬЗОВАНИЕ ПРОФИЛЯ DIC STANDARD COLOR

ВАЖНО: ВНИМАТЕЛЬНО ИЗУЧИТЕ НАСТОЯЩИЙ ЛИЦЕНЗИОННЫЙ ДОГОВОР НА ИСПОЛЬЗОВАНИЕ ПРОФИЛЯ DIC STANDARD COLOR ("ЛИЦЕНЗИОННЫЙ ДОГОВОР") ПРЕЖДЕ ЧЕМ ИСПОЛЬЗОВАТЬ ПРОФИЛЬ DIC STANDARD COLOR, В ТОМ ЧИСЛЕ DIC STANDARD COLOR SFC1.0.1, DIC STANDARD COLOR SFC1.0.2, DIC STANDARD COLOR SFM1.0.2, DIC STANDARD COLOR SFU1.0.2, ПРЕДОСТАВЛЯЕМЫЕ КОМПАНИЕЙ DIC ПО УСЛОВИЯМ ДОГОВОРА, А ТАКЖЕ ВСЮ СОПРОВОДИТЕЛЬНУЮ ДОКУМЕНТАЦИЮ В ЭЛЕКТРОННОМ ВИДЕ ИЛИ ИНОМ ВИДЕ И ВСЕ ПРЕДОСТАВЛЕННЫЕ ВАМ ОБНОВЛЕННЫЕ ВЕРСИИ ПРОФИЛЕЙ DIC STANDARD COLOR (ДАЛЕЕ "ПРОФИЛЬ").

НАСТОЯЩИЙ ЛИЦЕНЗИОННЫЙ ДОГОВОР ПРЕДСТАВЛЯЕТ СОБОЙ ПРАВОВОЕ СОГЛАШЕНИЕ МЕЖДУ ВАМИ (ЧАСТНЫМ ЛИЦОМ ИЛИ ОРГАНИЗАЦИЕЙ, ЕСЛИ ПРОДУКТ ПРИОБРЕТАЕТСЯ ОРГАНИЗАЦИЕЙ ИЛИ ДЛЯ ОРГАНИЗАЦИИ) И ЯПОНСКОЙ КОМПАНИЕЙ DAINIPPON INK & CHEMICALS, Inc. ("DIC"). НАСТОЯЩИЙ ЛИЦЕНЗИОННЫЙ ДОГОВОР ПРЕДУСМАТРИВАЕТ ПЕРЕДАЧУ ЛИЦЕНЗИОННЫХ ПРАВ НА ИСПОЛЬЗОВАНИЕ ПРОФИЛЯ И СОДЕРЖИТ ИНФОРМАЦИЮ О ГАРАНТИИ И ЗАЯВЛЕНИЯ О НЕПРИЗНАНИИ ОТВЕТСТВЕННОСТИ. ЕСЛИ ВЫ НЕ СОГЛАСНЫ С КАКИМИ-ТО ИЗ УСЛОВИЙ НАСТОЯЩЕГО ДОГОВОРА, ВЫ НЕ МОЖЕТЕ ИСПОЛЬЗОВАТЬ ПРОФИЛЬ.

1. Предоставление лицензии
Компания DIC безвозмездно предоставляет вам неисключительную и не подлежащую передаче третьим лицам лицензию на использование Профиля и разрешает вашим сотрудникам и уполномоченным представителям, при наличии таковых, использовать Профиль, однако исключительно в рамках их работы на вашу компанию и при условии соблюдения всех ограничений, сформулированных в настоящем Лицензионном договоре.
2. Право собственности
Описанная выше лицензия дает вам ограниченные права на использование Профиля. Вы будете обладать правами на носители, на которых записан Профиль, однако компания DIC сохранит за собой все права, в том числе право на иск и имущественное право, включая все авторские права и права на интеллектуальную собственность, связанные с Профилем и всеми его копиями. Все права, определенно не предоставляемые по настоящему Лицензионному договору, включая все авторские права, принадлежат компании DIC.
3. Срок действия
 - а) Настоящий Договор действует до момента его окончания.
 - б) Вы можете расторгнуть настоящий Лицензионный договор, предварительно уведомив компанию DIC в письменной форме о своем намерении расторгнуть договор и уничтожив все копии Профиля, находящиеся в вашем владении или под вашим контролем.
 - в) Компания DIC может расторгнуть настоящий Лицензионный договор без предварительного уведомления в случае нарушения вами любого из условий Лицензионного договора (либо непосредственно, либо через ваших сотрудников или представителей), с обратной силой ко времени такого нарушения. В этом случае Вы должны немедленно прекратить использовать Профиль и уничтожить все копии Профиля, находящиеся в вашем владении или под вашим контролем.
 - г) Все положения настоящего Лицензионного договора, относящиеся к заявлениям о непризнании гарантийных обязательств (параграф 5) и ограничении ответственности (раздел 6) продолжают действовать даже после прекращения Лицензионного договора.
4. Лицензионные права и ограничения
 - а) Вы имеете право устанавливать и использовать Профиль на отдельном настольном компьютере, при условии, однако, что, несмотря на любые противоположные указания, содержащиеся в настоящем Лицензионном договоре, вы не будете использовать Профиль в различных сетевых или совместно используемых системах, устанавливать или использовать Профиль одновременно на нескольких компьютерах и передавать Профиль электронными средствами с одного компьютера на другой или по сети.
 - б) Вы не имеете права изготавливать и распространять копии, изменять, корректировать, адаптировать, объединять, сублицензировать, передавать, продавать, давать в аренду, давать в лизинг, дарить и распространять Профиль в целом или его части, а также модифицировать Профиль или создавать на его основе производные продукты.
 - в) Вы признаете, что Профиль не предназначен для любых вариантов использования, которые могут стать причиной смерти, физических травм или ущерба для окружающей среды и соглашаетесь не использовать Профиль в таких случаях.
 - г) Вы обязуетесь не использовать Профиль для разработки программного обеспечения и других высокотехнологичных продуктов, имеющих ту же основную функцию, что и Профиль, включая, но не ограничиваясь, использование Профиля в процедурах разработки или тестирования, которые имеют своей целью создание аналогичного программного обеспечения или другого высокотехнологичного продукта или определения возможности

использования такого программного обеспечения или другого высокотехнологичного продукта тем же самым образом, что и Профиль.

д) DIC и другие торговые марки, содержащиеся в Профиле, являются торговыми марками или зарегистрированными торговыми марками компании DIC в Японии и/или других странах. Вы не имеете права удалять или вносить изменения в торговые марки, торговые названия, названия продуктов, логотипы, уведомления об авторских правах или других правах собственности, легенды, символы и знаки, встречающиеся в Профиле. Настоящий Лицензионный договор не дает Вам права использовать названия компании DIC или ее лицензиатов, а также соответствующие торговые марки.

5. НЕПРИЗНАНИЕ ГАРАНТИЙНЫХ ОБЯЗАТЕЛЬСТВ

а) ПРОФИЛЬ ПРЕДОСТАВЛЯЕТСЯ ВАМ БЕЗВОЗМЕЗДНО НА УСЛОВИИ "КАК ЕСТЬ" В СООТВЕТСТВИИ С УСЛОВИЯМИ НАСТОЯЩЕГО ЛИЦЕНЗИОННОГО ДОГОВОРА. КОМПАНИЯ DIC НЕ ДАЕТ НИКАКИХ ГАРАНТИЙ, НЕ ОКАЗЫВАЕТ ТЕХНИЧЕСКУЮ ПОДДЕРЖКУ И НЕ ЗАНИМАЕТСЯ УСТРАНЕНИЕМ ПРОБЛЕМ, СВЯЗАННЫХ С ИСПОЛЬЗОВАНИЕМ ПРОФИЛЯ.

б) КОМПАНИЯ DIC НЕ ДАЕТ НИКАКИХ ГАРАНТИЙ И НЕ ДЕЛАЕТ НИКАКИХ ЗАЯВЛЕНИЙ, ВЫРАЖЕННЫХ, ПОДРАЗУМЕВАЕМЫХ ИЛИ ИНЫХ, ВКЛЮЧАЯ, НО НЕ ОГРАНИЧИВАЯСЬ ГАРАНТИЕЙ ТОВАРНОЙ ПРИГОДНОСТИ И ВОЗМОЖНОСТИ ИСПОЛЬЗОВАНИЯ В ОПРЕДЕЛЕННЫХ ЦЕЛЯХ, НЕНАРУШЕНИЯ ПРАВ И СПОКОЙНОГО ВЛАДЕНИЯ ПРАВОМ. ВЫ ДОЛЖНЫ ПРИНЯТЬ И НЕСТИ ПОЛНУЮ ОТВЕТСТВЕННОСТЬ, В ТОМ ЧИСЛЕ МАТЕРИАЛЬНУЮ, ЗА ВСЕ РИСКИ, СВЯЗАННЫЕ С ИСПОЛЬЗОВАНИЕМ ПРОФИЛЯ. КОМПАНИЯ DIC НЕ ГАРАНТИРУЕТ, ЧТО ПРОФИЛЬ НЕ ИМЕЕТ ДЕФЕКТОВ ИЛИ НЕДОСТАТКОВ И ЧТО ОН БУДЕТ НОРМАЛЬНО РАБОТАТЬ, И НЕ БЕРЕТ НА СЕБЯ ОБЯЗАТЕЛЬСТВА ПО ИСПРАВЛЕНИЮ И ВОССТАНОВЛЕНИЮ ЛЮБЫХ ДЕФЕКТОВ И НЕДОСТАТКОВ, КАК БЕСПЛАТНО, ТАК И ЗА ПЛАТУ. ВЫ НЕ ПОЛУЧАЕТЕ НИКАКИХ ПРАВ И СРЕДСТВ ИХ ЗАЩИТЫ КРОМЕ ОПРЕДЕЛЕННО ПРЕДОСТАВЛЕННЫХ ВАМ ПО НАСТОЯЩЕМУ ЛИЦЕНЗИОННОМУ ДОГОВОРУ.

6. ОГРАНИЧЕНИЕ ОТВЕТСТВЕННОСТИ

КОМПАНИЯ DIC НЕ НЕСЕТ НИКАКОЙ ОТВЕТСТВЕННОСТИ ПЕРЕД ВАМИ ИЛИ ТРЕТЬЕЙ СТОРОНОЙ ЗА ПРЯМЫЕ, НЕПРЯМЫЕ, КОСВЕННЫЕ, ПОБОЧНЫЕ, СПЕЦИАЛЬНЫЕ, ШТРАФНЫЕ И ВОЗМЕЩАЮЩИЕ УБЫТКИ (ВКЛЮЧАЯ, НО НЕ ОГРАНИЧИВАЯСЬ, УЩЕРБ ЗА НЕВОЗМОЖНОСТЬ ИСПОЛЬЗОВАТЬ ОБОРУДОВАНИЕ ИЛИ ПОЛУЧАТЬ ДОСТУП К ДАННЫМ, ПОТЕРЮ БИЗНЕСА, ПОТЕРЮ ПРИБЫЛИ, ПРЕРЫВАНИЕ ПРОИЗВОДСТВЕННОГО ПРОЦЕССА И Т.П.), ВОЗНИКАЮЩИЕ В СВЯЗИ С ИСПОЛЬЗОВАНИЕМ ИЛИ НЕВОЗМОЖНОСТЬЮ ИСПОЛЬЗОВАНИЯ ПРОФИЛЯ И ОСНОВАННЫЕ НА РАЗЛИЧНЫХ ТЕОРИЯХ ОТВЕТСТВЕННОСТИ, ВКЛЮЧАЯ НАРУШЕНИЕ ДОГОВОРА, НАРУШЕНИЕ ГАРАНТИЙНЫХ ОБЯЗАТЕЛЬСТВ, ГРАЖДАНСКИЕ ПРАВОНАРУШЕНИЯ (ВКЛЮЧАЯ ХАЛАТНОСТЬ), ОТВЕТСТВЕННОСТЬ ЗА ПРОДУКЦИЮ И ПРОЧЕЕ, ДАЖЕ ЕСЛИ КОМПАНИЯ DIC ИЛИ ЕЕ ПРЕДСТАВИТЕЛИ БЫЛИ ИНФОРМИРОВАНЫ О ВОЗМОЖНОСТИ ТАКИХ УБЫТКОВ. ИЗЛОЖЕННЫЕ ВЫШЕ ОГРАНИЧЕНИЯ ОТВЕТСТВЕННОСТИ ПРИМЕНЯЮТСЯ КО ВСЕМ АСПЕКТАМ НАСТОЯЩЕГО ЛИЦЕНЗИОННОГО ДОГОВОРА.

7. Общие положения

а) Настоящий Лицензионный договор должен толковаться и регулироваться в соответствии с законодательством Японии, без учета принципов конфликта правовых норм. Если любое положение настоящего Лицензионного договора будет признано судом соответствующей юрисдикции противоречащим закону, это положение будет исполняться в той максимальной степени, в какой это допускается законом, при этом остальные положения Лицензионного договора сохраняют полную силу. Настоящим вы соглашаетесь на исключительную юрисдикцию и территориальную подсудность Окружного суда г. Токио, как места решения всех споров, возникающих в связи с настоящим Лицензионным договором.

б) Настоящий Лицензионный договор представляет полное соглашение между сторонами в отношении предмета договора и заменяет все предварительные и одновременные соглашения и договоренности, как устные, так и письменные. Вы соглашаетесь, что любые отличные или дополнительные условия, содержащиеся в любых письменных документах, выпущенных вами в отношении Профиля, как предмета настоящего Лицензионного договора, не имеют никакой силы.

в) Неосуществление или отсрочка в осуществлении компанией DIC любого из ее прав, предусмотренных настоящим Лицензионным договором, в том числе права расторжения договора, не считается отказом от этих прав.

11.7 Лицензионное соглашение с конечным пользователем i-Option LK-105 (Искомые PDF)

При условии приобретения Вами лицензионного ключа i-Option LK-105 (искомые PDF или "Программа"), компания KONICA MINOLTA BUSINESS TECHNOLOGIES, INC. (КМБТ) предоставляет Вам неисключительную, не подлежащую передаче третьим лицам сублицензию на использование Программы при условии, что вы будете выполнять все положения и условия, установленные в настоящем Соглашении.

1. Вы соглашаетесь не воспроизводить, не модифицировать или не адаптировать Программу. Вы не можете передавать Программу третьим лицам, а также права на ее использование.
2. Вы соглашаетесь не предпринимать попыток изменить, деассемблировать, расшифровать, осуществить реинжиниринг или декомпилировать Программу.
3. Компания КМБТ или ее лицензиар владеют авторскими и иными правами на интеллектуальную собственность. Никакие авторские или иные права на интеллектуальную собственность не могут быть переданы вам при предоставлении лицензии на использование Программы.
4. КОМПАНИЯ КМБТ ИЛИ ЕЕ ЛИЦЕНЗИАР НИ ПРИ КАКИХ УСЛОВИЯХ НЕ НЕСУТ ОТВЕТСТВЕННОСТИ ЗА НЕПРЯМЫЕ, КОСВЕННЫЕ, СЛУЧАЙНЫЕ, ОСОБЫЕ ИЛИ ШТРАФНЫЕ УБЫТКИ, ВКЛЮЧАЯ УВЕЛИЧЕНИЕ РАСХОДОВ ИЛИ НЕДОПОЛУЧЕНИЕ ПРИБЫЛИ, ДАЖЕ ЕСЛИ КМБТ БЫЛА ИНФОРМИРОВАНА О ВОЗМОЖНОСТИ ТАКИХ УБЫТКОВ ЛИБО ОТВЕТСТВЕННОСТИ ПЕРЕД ТРЕТЬЕЙ СТОРОНОЙ. КМБТ ИЛИ ЕЕ ЛИЦЕНЗИАРЫ ОТКАЗЫВАЮТСЯ ОТ ПРЕДОСТАВЛЕНИЯ КАКИХ-ЛИБО ГАРАНТИЙ В ОТНОШЕНИИ ДАННОЙ ПРОГРАММЫ, ВКЛЮЧАЯ, НО НЕ ОГРАНИЧИВАЯСЬ, ПОДРАЗУМЕВАЕМЫЕ ГАРАНТИИ ПРИНАДЛЕЖНОСТИ ПРАВОВОГО ТИТУЛА, НЕНАРУШЕНИЯ ПРАВ ТРЕТЬЕЙ СТОРОНЫ, ТОВАРНОЙ ПРИГОДНОСТИ И ВОЗМОЖНОСТИ ИСПОЛЬЗОВАНИЯ В ОПРЕДЕЛЕННЫХ ЦЕЛЯХ. ЕСЛИ ЗАКОНОДАТЕЛЬСТВАМИ НЕКОТОРЫХ ГОСУДАРСТВ И НА ТЕРРИТОРИИ ДЕЙСТВИЯ НЕКОТОРЫХ ЮРИСДИКЦИЙ НЕ ДОПУСКАЕТСЯ ИСКЛЮЧЕНИЕ ИЛИ ОГРАНИЧЕНИЕ УСЛОВИЙ, ПРИ КОТОРЫХ НАНЕСЕНИЕ ПОВРЕЖДЕНИЙ МОЖЕТ РАССМАТРИВАТЬСЯ КАК СЛУЧАЙНОЕ, НЕУМЫШЛЕННОЕ ИЛИ СПЕЦИАЛЬНОЕ, УКАЗАННЫЕ ВЫШЕ ОГРАНИЧЕНИЯ НЕ ПРИМЕНИМЫ.
5. Вы соглашаетесь с тем, что запрещается экспортировать данную Программу в какой-либо форме с нарушением каких-либо законов и норм, имеющих отношение к экспортному контролю любых стран.
6. Примечание для конечных пользователей в правительственных учреждениях (применяется только в отношении конечных пользователей в правительственных учреждениях США) Программа - это "коммерческий продукт," поскольку этот термин был определен в 48 С.Ф.Р.2.101, состоящий из "программного обеспечения для коммерческих компьютеров" и "документации для программного обеспечения для коммерческих компьютеров," поскольку эти термины используются в 48 С.Ф.Р. 12.212. В соответствии 48 С.Ф.Р. 12.212 и 48 С.Ф.Р. с 227.7202-1 по 227.7202-4, все конечные пользователи в правительственных учреждениях США приобретают Программу исключительно на правах, определенных в данных документах.
7. Данная лицензия автоматически прекращает свое действие вследствие несоблюдения вами любых положений или условий настоящего Соглашения. В этом случае вы соглашаетесь немедленно прекратить использование Программы.
8. Настоящее Соглашение регулируется законодательством Японии.

12 Индекс



копиры • принтеры • мфу

доставка • сервис • гарантия

info@km-shop.ru

(495) 646-04-26

www.km-shop.ru

12 Индекс

В

Bluetooth 2-46

И

ID и печать 4-8

i-Option LK-101 v2/LK-102/LK-105 8-5

М

My Tab 4-20

А

Автомасштаб 3-15

Б

Безопасность при копировании 4-15

Брошюра 3-10

Брошюрование 4-9

Быстрые настройки 3-29

В

Верхний/нижний колонтитул 4-16

Вкладыши между листами пленки 4-13

Включение/выключение 1-36

Водяные знаки 4-15

Выбор получателя 2-10, 2-14

Выбор цвета 4-17

Г

Групповой ящик пользователя 2-18

Д

Дата/время 4-16, 6-14

Двустороннее копирование 3-5

Двусторонние документы 7-5

Двусторонняя печать 4-9

Дополнительное оборудование 1-75

Дополнительные функция 8-3

З

Загрузка бумаги 1-37, 1-38, 1-40, 1-41

Замена картриджа с тонером 1-64

Замена картриджа со скрепками для устройства изготовления брошюр SD-508 1-69

Замена картриджа со скрепками для устройства изготовления брошюр SD-509 1-71

Замена картриджа со скрепками для финишера FS-526 1-68

Замена картриджа со скрепками для финишера FS-527 1-70

Замена расходных материалов 1-61

Замена сборника использованного тонера 1-65

Замена узла формирования изображения 1-66

Защищенная печать 4-6

И

Интернет-факс 5-22

Информация по технике безопасности 1-4

Использование сохраненного документа 2-32

Источник питания 1-18

К

Карманный компьютер 2-46

Качество изображения 4-17

Клавиша быстрого доступа 3-29

Код запроса 8-5

Комбинирование 4-9, 7-10

Комбинированное копирование 3-6

Конверт 3-25

Копирование книг 3-17

Л

Лист обложки 3-20

Личный ящик пользователя 2-18

Лоток ручной подачи 3-25

М

Масштаб 4-4

Н

Наложение 4-15

Настройки информации об источнике передачи факса 5-13

Настройки пользователя 10-3

Настройки сканирования 5-15, 7-5

Настройки цвета 4-17

Настройки шрифта 4-19

Недельный таймер 3-38

Номер страницы 4-16, 6-14

О

Окно "Быстрая копия" 3-3

Опорожнение сборника отходов перфорирования финишера FS-526 1-72

Опорожнение сборника отходов перфорирования финишера FS-527 1-73

Опорожнение сборника отходов перфорирования финишера устройства Z-фальцевания ZU-606 1-74

Оригинал брошюры 3-10

Отправка факса 2-10

Отправка факсов с компьютера 5-31

П

Панель управления 1-24

Передача по запросу 5-18

Передача по таймеру 5-21

Передача по электронной почте 6-24

Передача с F-кодом 5-28

- Передача через ретранслятор 5-21
 Пересылка факса 5-30
 Перфорирование 3-22
 Поиск и устранение неисправностей 9-3
 Поиск получателя 6-22
 Поле для подшивки 4-10
 Постраничная настройка 4-14
 Предупреждающие сообщения и наклейки 1-14
 Пробная Копия 3-32
 Пробная копия 3-32
 Пробная печать 4-7
 Программа PageScore Web Connection 7-16
 Программа-получатель 5-7, 6-7
- Р**
- Разбивка комплектов 4-5
 Раздельное сканирование 3-8
 Разрешение 6-8
 Регистрация группового получателя 5-3, 6-3
 Регистрация получателя из адресной книги 5-3, 6-3
 Регистрация программы 3-27
 Регулировка качества 4-17
 Редактирование имени 7-3
 Режим глянцевого 4-18
 Режим обложки 4-13
 Режим ожидания 3-38
 Режим энергосбережения 3-38
- С**
- Связанная передача 7-10
 Сервер управления лицензиями (LMS) 8-5
 Сертификат с маркерами доступа 8-5
 Смещение 4-5
 Смещение изображения 4-10
 Сотовый телефон 2-46
 Сохранение в ящике пользователя 2-23, 4-6
 Список журнала заданий 6-27
 Список сеансов связи 5-8
 Список текущих заданий 6-27
 Стабилизация изображения 9-6
 Стирание рамки 3-13, 6-20
 Страница обложки 3-20
 Счетчик аппарата 3-36
 Сшивание 3-22
- Т**
- Тип оригинала 6-9
 Тип файла 6-12
 Торговые марки и авторские права 11-5
 Требования к размещению 1-16
- У**
- Уведомление о законодательных нормах 1-9
 Увеличение/уменьшение 3-15
 Удаление документа 7-7
 Удаление застрявшей бумаги в АПД 1-45, 1-46
- Удаление застрявшей бумаги в лотке для бумаги 1-48
 Удаление застрявшей бумаги в правой дверце 1-47
 Удаление застрявшей бумаги в финишере FS-526 1-49
 Удаление застрявшей бумаги в финишере FS-527 1-51
 Удаление застрявшей бумаги и скрепок 1-43
 Удаление застрявшей скрепки в устройстве изготовления брошюр SD-509 1-60
 Удаление застрявшей скрепки в финишере FS-527 1-59
 Удаление фона 6-18
 Условия окружающей среды 1-18
- Ф**
- Факс через IP-адрес 5-22
 Финиширование 3-22, 4-11, 7-14
 Функция "Помощь" 1-26
- Ц**
- Цвет 6-12
 Целевой ящик пользователя 2-26
- Ш**
- Широковещательная рассылка 5-10
- Я**
- Ящик пользователя для принудительного приема в память 5-26