

Многофункциональный принтер **KIP 7170**

Руководство пользователя

Версия А.1 4 июля, 2013

Прочтите данное руководство перед использованием принтера. Сохраните данное руководство для дальнейшего использования.



Мы искренне благодарим Вас за то, что Вы приобрели нашу продукцию – цифровой многофункциональный принтер **KIP7170**.

В данном руководстве по эксплуатации приведены функциональные возможности, способы управления, а также меры по технике безопасности при эксплуатации цифрового принтера **KIP7170**

Прежде чем приступить к эксплуатации аппарата, внимательно ознакомьтесь с данным руководством, для того чтобы полнее понять функциональные возможности цифрового принтера **KIP7170** для более эффективного его использования. Сохраните данное руководство для последующего использования.

Данное устройство соответствует требованиям нормативных документов по электробезопасности ГОСТ Р МЭК 60950-2002 и электромагнитной совместимости ГОСТ Р 51318.22-99, ГОСТ Р 51318.24-99, ГОСТ Р 51317.3.2-99, ГОСТ Р 51317.3.3-99. Вместе с тем эксплуатация данного аппарата может привести к возникновению радиоволновых помех.

В связи с этим есть некоторые требования к установке аппарата для того, чтобы бороться с проявлением подобного рода помех.

Не устанавливайте аппарат вблизи электронного оборудования или точных приборов, так как в процессе работы аппарата излучается ЭМП и возникает вибрация, которые могут помешать их работе.

Если аппарат установлен вблизи электронного оборудования, такого как теле- или радиоприемники, то их работа может быть нарушена из-за электромагнитных шумов, создаваемых аппаратом. В этом случае используйте отдельную силовую линию или установите аппарат как можно дальше от указанных приборов.

Соответствие принципам энергосбережения ENERGY STAR

Katsuragawa Electric Co., Ltd., будучи партнером ENERGY STAR®, подтверждает, что данный аппарат соответствует требованиям ENERGY STAR® по эффективному использованию энергии.



Международная программа ENERGY STAR Office Equipment направлена на добровольную разработку и выпуск энергосберегающих персональных компьютеров, мониторов, принтеров, факсимильных и копировальных аппаратов, сканеров для уменьшения загрязнения атмосферы электростанциями.

Меры предосторожности при работе с оборудованием.

Следующие предупреждающие знаки очень важны с точки зрения техники безопасности и значительно сокращают риск получения травмы, а также поломки аппарата.

Нижеуказанные предупреждающие знаки, приводимые в данной инструкции, классифицируются следующим образом:



ПРЕДУПРЕЖДЕНИЕ

Знак ПРЕДУПРЕЖДЕНИЕ означает, что пренебрежение инструкциями может привести к смерти или серьезным травмам.



ОСТОРОЖНО

Знак ОСТОРОЖНО означает, что пренебрежение инструкциями может привести к поломке аппарата или серьезным травмам.

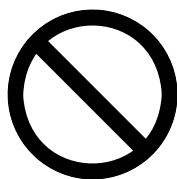

Этот символ обозначает, что данные действия не следует выполнять.



Этот символ означает важные рекомендации



ПРЕДУПРЕЖДЕНИЕ

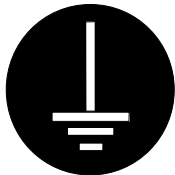

Для предотвращения поражения электрическим током подключайте аппарат только к розеткам, имеющим заземление. Если таких розеток нет, то обратитесь к электрикам, обслуживающим Ваши помещения.



1. Источник питания должен удовлетворять следующим условиям:
220-240В плюс 6% или минус 10%, 50/60Гц, 10А или выше
2. Крайне желательно использовать для подключения аппарата к сети отдельную розетку, защищенную автоматическим отключателем.
3. Устанавливайте аппарат как можно ближе к розетке питания.



1. Не откручивайте шурупы и винты, если об этом нет указаний в руководстве, так как аппарат содержит детали под высоким напряжением и это может вызвать поражение электрическим током.
2. Не разбирайте аппарат, чтобы не вызвать пожар или поражение электрическим током.

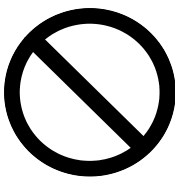

1. Не используйте тройники – это может привести к перегреву розетки и пожару.
2. Не ставьте предметы на электрический шнур. Это может привести к короткому замыканию и пожару.
3. Не наступайте на электрический шнур. Это может привести к короткому замыканию или пожару.

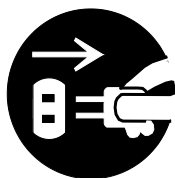

1. Не ставьте на аппарат вазы с цветами или емкости с водой. Пролившаяся вода, попавшая внутрь аппарата, может привести к короткому замыканию и пожару, выводу аппарата из строя или поражению электрическим током.
2. При любом подозрении на ненормальную работу аппарата, присутствие дыма или запах гари, немедленно выключите аппарат кнопкой питания и отключите его от сети.



Не выбрасывайте тонер в костер или другие источники пламени и высокой температуры, так как это может привести к взрыву.



ПРЕДУПРЕЖДЕНИЕ

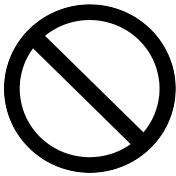

Не устанавливайте аппарат в помещениях с повышенной влажностью или запыленностью, а также в помещениях с шатким полом, так как случайное падение аппарата неизбежно приведет к серьезной поломке.

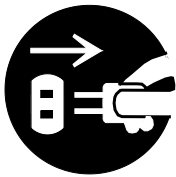

1. Если Вы решили передвинуть аппарат, обязательно отключите его от сети, иначе Вы можете повредить сетевой шнур, что может привести к пожару или травме.
2. Для безопасности, отключайте аппарата от сети, если Вы не предполагаете им пользоваться длительное время, например в выходные или праздничные дни.

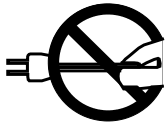

Не отключайте аппарат от сети, дергая за электрический шнур питания, так как это может привести к обрыву шнура и как следствие к короткому замыканию и пожару или поражению электрическим током.



Внутри принтера имеются сильно нагретые детали. Будьте осторожны, чтобы не получить ожог, при извлечении замятой бумаги.



Проветривайте помещение, если вы печатаете в помещении с малым объемом.

ТРЕБОВАНИЯ К СЕТЕВОМУ ШНУРУ

Установка (или замена) шнура питания, подходящего к стенной розетке в месте установки должна проводиться в соответствии со следующими условиями:



ПРЕДУПРЕЖДЕНИЕ

Выберите шнур питания, соответствующий следующим условиям:

- Вилка имеет параметры по току и напряжению, соответствующие параметрам оборудования, указанным в документации.
- Вилка соответствует местным нормативным требованиям.
- Вилка снабжена заземляющим контактом.

Если соответствующая вилка не подходит к розетке в месте установки, пользователю необходимо предоставить соответствующую розетку.

Тип соединителя:

Конфигурация	Стандарт	Параметры	Обычно используется в
	IEC60320:C13	10A 250V (IEC) 15A 125V (UL)	

Тип вилки: Модели 220-240V

Конфигурация	Стандарт	Параметры	Обычно используется в
	CEE7/7	10A 250V	Европейские страны
	KS C 8305	10A 250V	Корея
	AS/NZS 3112	10A 250V	Австралия Новая Зеландия
	GB1002 GB2099.1	10A 250V	Китай
	IRAM 2073	10A 250V	Аргентина
	BS 1363	10A 250V	Великобритания
	SASO 2203	10A 250V	Саудовская Аравия
	BS 546A IS-1293 SABS-1293	15A 250V	Великобритания Индия Южная Африка
	SEV 1011	10A 250V	Швейцария

Глава 1

Перед началом использования

	Стр.
1.1 Требования к месту установки	1- 2
1.2 Оригиналы, запрещенные для копирования и сканирования	1- 3
1.3 Основные особенности	1- 4
1.4 Спецификация	1- 5
1.4.1 Общие данные	1- 5
1.4.2 Принтер	1- 6
1.4.3 Сканер	1- 8
1.5 Внешний вид	1- 9
1.5.1 Вид спереди	1- 9
1.5.2 Вид с тыльной стороны	1-10
1.6 Спецификация сканируемых оригиналов	1-11
1.6.1 Стандарты оригиналов	1-11
1.6.2 Специальные документы	1-11
1.6.3 Оригиналы, которые нельзя сканировать	1-12
1.7 Спецификация материала для печати	1-15
1.7.1 Материал, запрещенный для использования	1-15
1.7.2 Хранение материала	1-16
1.7.3 Коррекция условий окружающей среды	1-17

1.1 Требования к месту установки

При установке принтера должны быть соблюдены следующие условия:



1. Источник питания должен соответствовать следующим требованиям:
220-240V плюс 6% или минус 10%, 50/60 Гц, 10А или выше.
2. Принтер должен подключаться к отдельной розетке.
3. Розетка должна быть легко доступной и находиться рядом с принтером.



1. Убедитесь, что розетка заземлена. Она должна иметь три контакта, включая заземляющий.
2. Розетка должна быть легко доступной и находиться рядом с принтером.

Температура в помещении, где установлен принтер, должна находиться в пределах от 10° С до 32° С, влажность воздуха должна составлять от 15% до 85%, без образования конденсата. Необходимо избегать мест установки принтера вблизи холодильников, кондиционеров, водонагревателей и другого подобного оборудования.



1. Не допускайте воздействия на принтер прямого солнечного света, аммиака, пыли или огня.
2. Поток холодного воздуха из кондиционера может ухудшить качество изображения.
3. Особенно не допускайте попадания яркого света на фоторецепторный барабан и блок формирования изображения в целом. Если принтер необходимо установить рядом с окном, то повесьте занавеску.



В процессе работы принтера происходит выделение озона, которое соответствует нормам безопасности, однако, при необходимости помещение можно оборудовать вытяжной вентиляцией.

Пол в помещении, где установлен принтер, должен быть достаточно прочным, чтобы выдержать вес принтера. Принтер должен быть установлен на выкручивающиеся ножки, строго горизонтально.

Проследите за тем, чтобы вокруг принтера было достаточно пространства для его обслуживания. Минимальные размеры необходимого пространства показаны на рисунке:

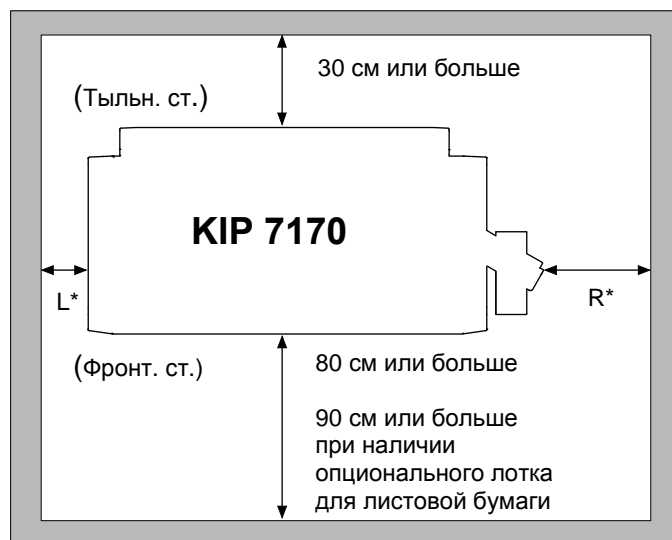

* L + R = 35 см или больше
(R должно быть больше
чем L)
(L = 5 см или больше)

1.2 Оригиналы, запрещенные для копирования и сканирования

Всем известно, что не все оригиналы разрешено копировать. Некоторые документы запрещены для копирования, либо копирование возможно с некоторыми ограничениями. Мы рекомендуем Вам хорошо подумать, прежде чем копировать такие оригиналы.

Документы, запрещенные для копирования/сканирования законом:

1. Денежные знаки и платежные документы.
2. Иностранная валюта или иностранные платежные документы.
3. Государственные почтовые знаки.
4. Печати.

Специальные оригиналы, копируемые/сканируемые с ограничениями:

1. Необходимо получать разрешение на копирование частных документов, таких как сертификаты, чеки, билеты.
2. Не рекомендуется копировать государственные документы, такие как паспорта, лицензии, водительские права, пропуска и так далее, если этого не требуется.

Копирование/сканирование документов, защищенных авторским правом:

Убедитесь, что при копировании или сканировании книг, картин, карт, чертежей, картинок и рисунков, Вы не нарушаете авторские права третьих лиц. Исключение составляет лишь копирование для личного или домашнего использования.

1.3 Основные особенности

- (1) Цифровой принтер KIP7170 является моноблочным многофункциональным устройством с возможностью сканирования, копирования и печати.

Улучшенные драйверы и универсальные программы сетевой печати обеспечивают легкость использования системы (некоторые функции могут быть опциональными).

- (2) Технология KIP HDP исключает накопление отработанного тонера.
- (3) Комбинация контактной системы проявки KIP и монокомпонентного ультратонкого тонера позволила получить точное воспроизведение тонких линий, отчетливые полутона и насыщенный черный цвет.
- (4) Максимальная ширина печати 914 мм (36 дюймов), минимальная 279 мм (11 дюймов). Максимальная длина печати 6000 мм (для формата бумаги 36 дюймов), минимальная 210 мм или 8.5 дюймов.
- (5) Разрешение печати до 600dpi с улучшенной системой сканирования и оптимизированной системой обработки изображений (KIP Image Process System) реализует высочайшее качество печати.
- (6) Легкодоступный порт USB позволяет осуществить эффективную работу с использованием функций “Печать файлов со съемных носителей” / “Сканирование на USB” (опция).
- (7) Два направления вывода отпечатков (вперед, до 50 листов бумаги / назад) обеспечивают соответствие предпочтениям пользователя по выводу отпечатков. (вывод назад требует опционального устройства укладки)
- 8) Различные источники материала; подача с рулонов (2 рулона), ручная подача листового материала, лоток автоматической подачи листового материала (опция).
- (9) Бесконтактный считыватель магнитных карт (опция) для более эффективного управления учетом.
- (10) KIP 7170 использует для пользовательского интерфейса мультисенсорный экран размером 12.1 дюймов, больше чем у применявшихся в предыдущих моделях (10.4 дюймов). Емкостной мультисенсорный экран обеспечивает удобное интуитивно понятное управление с различными возможностями, отсутствующими у сенсорных экранов чувствительных к давлению.

1.4 Спецификация

1.4.1 Общие данные

Наименование	Спецификация
Модель	KIP7170
Тип исполнения	Напольный моноблок.
Максимальная потребляемая мощность	1,680 Вт (включая сканер и контроллер)
Потребляемая мощность (режим сохранения энергии)	Удовлетворяет международной программе Energy Star
Уровень шума	не более 50 дБ в режиме печати не более 57 дБ в режиме ожидания (импульсный шум исключен) EN ISO 7779
Выделение озона	не более 0,05 ppm (part per million - частиц на миллион), по методу измерения стандартов UL.
Размеры	включая сенсорный экран и выходные лотки 1587 мм (Ширина) x 704 мм (Глубина) x 1510 мм (Высота) не включая сенсорный экран и выходные лотки 1346 мм (Ширина) x 704 мм (Глубина) x 1105 мм (Высота)
Масса	Около 244 кг
Требования к окружающей среде	Температура: от 10°C до 32°C Влажность: от 15% до 85%, без образования конденсата
Интерфейс	Сетевой интерфейс (10 BASE-T / 100 BASE-TX / 1000 BASE-T) USB2.0 (5 В макс.)
Требования к источнику питания	220-240В плюс 6% или минус 10%, 50/60Гц, 7А

ЗАМЕЧАНИЕ

Данные спецификации могут изменяться без предварительного уведомления

1. 4. 2 Принтер

Наименование	Спецификация																																																																																			
Метод печати	Светодиодный электрографический																																																																																			
Фоторецептор	Органический фоторецепторный барабан.																																																																																			
Скорость печати	80мм в секунду 3.3 A0 в минуту или 5.6 A1 в минуту (альбомная ориентация)																																																																																			
Печатающая головка	Светодиодная линейка																																																																																			
Разрешение печатающей головки	600 dpi x 2400 dpi																																																																																			
Ширина печати	Максимальная — 914 мм (36 дюймов) Минимальная — 297 мм (11 дюймов) Рулон 210 мм Листовая бумага																																																																																			
Длина печати	Максимальная (Стандарт) — 6,000 мм для ширины 914 мм/A0 или “5 x Стандартных форматов” (бумага) — “2 x Стандартных форматов” (калька) — “1 x Стандартных форматов” (пленка) Минимальная 210 мм Замечание: При печати изображений длинее указанных выше, завод изготовитель не несет ответственности за качество получаемого изображения, а также надежность работы механизмов узла протяжки.																																																																																			
Подача бумаги	2 рулона Ручная подача (отдельные листы) Лоток для отдельных листов (опция)																																																																																			
Форматы печати (для печати из лотка листовой бумаги - опция)	ISO (мм) <table border="1"> <tr> <td colspan="2"></td> <td colspan="4">Ширина</td> </tr> <tr> <td>Длина</td> <td></td> <td>594</td> <td>420</td> <td>297</td> <td>210</td> </tr> <tr> <td></td> <td>420</td> <td>X</td> <td></td> <td>X</td> <td></td> </tr> <tr> <td></td> <td>297</td> <td></td> <td>X</td> <td></td> <td>X</td> </tr> </table> ANSI (дюймы) <table border="1"> <tr> <td colspan="2"></td> <td colspan="7">Ширина</td> </tr> <tr> <td>Длина</td> <td></td> <td>24</td> <td>22</td> <td>18</td> <td>17</td> <td>12</td> <td>11</td> <td>9</td> <td>8.5</td> </tr> <tr> <td></td> <td>18</td> <td>X</td> <td></td> <td></td> <td></td> <td>X</td> <td></td> <td></td> <td></td> </tr> <tr> <td></td> <td>17</td> <td></td> <td>X</td> <td></td> <td></td> <td></td> <td>X</td> <td></td> <td></td> </tr> <tr> <td></td> <td>12</td> <td></td> <td></td> <td>X</td> <td></td> <td></td> <td></td> <td>X</td> <td></td> </tr> <tr> <td></td> <td>11</td> <td></td> <td></td> <td></td> <td>X</td> <td></td> <td></td> <td></td> <td>X</td> </tr> </table>			Ширина				Длина		594	420	297	210		420	X		X			297		X		X			Ширина							Длина		24	22	18	17	12	11	9	8.5		18	X				X					17		X				X				12			X				X			11				X				X
		Ширина																																																																																		
Длина		594	420	297	210																																																																															
	420	X		X																																																																																
	297		X		X																																																																															
		Ширина																																																																																		
Длина		24	22	18	17	12	11	9	8.5																																																																											
	18	X				X																																																																														
	17		X				X																																																																													
	12			X				X																																																																												
	11				X				X																																																																											
Время прогрева	Менее 4 минут 30 секунд (При 23° С, 60% RH, номинальном напряжении питания и использовании бумаги)																																																																																			
Время печати первого листа	21 секунд (A1 альбомной ориентации) (При 23°С, 60% RH, номинальном напряжении питания и использовании бумаги, вывод вверх)																																																																																			
Блок закрепления изображения (печка)	Конструкция с прижимным (резиновым) и нагревательным (тефлоновым) валами																																																																																			
Метод проявки	Однокомпонентный мелкодисперсный немагнитный тонер																																																																																			

Наименование	Спецификация
Материал для печати	(Рекомендованный материал) Бумага 64÷80 г/м ² Калька Gateway Tracing Paper Пленка NSF 4 mil
Условия хранения тонера	Температура: от 0 °С до 35 °С Влажность: от 35% до 85%

! ЗАМЕЧАНИЕ

Данные спецификации могут изменяться без предварительного уведомления

1. 4. 3 Сканер

Наименование	Спецификация
Метод сканирования	(CIS) Контактный сенсор изображения (5 блоков CIS размером A4)
Источник света	Светодиодный (R/G/B)
Скорость сканирования (600 dpi, обычное качество) (макс.)	Черно-белое : 65 мм в секунду Тоновое : 65 мм в секунду Цветное : 22 мм в секунду Замечание : реальная скорость может определяться программным обеспечением сканирования.
Установка оригинала	Изображением вверх
Начальная точка сканирования	Центр
Ширина сканирования	максимальная: 914.4 мм минимальная: 210 мм
Длина сканирования (включая поля)	максимальная — 6 м минимальная — 210 мм Замечание: При печати изображений длиннее 6 метров, завод изготовитель не несет ответственности за качество получаемого изображения а также надежность работы механизмов узла протяжки.
Оптическое разрешение	600 точек на дюйм
Программное разрешение	200 / 300 / 400 / 600 dpi
Транспортировка оригинала	Протягивание листа сканером
Толщина оригинала	максимальная — 1,60 мм минимальная — 0,05 мм Замечание : Качество изображения для оригиналов толщиной 0.25 мм или толще гарантируется только для стандартных форматов даже если сканер физически может их считать.

ЗАМЕЧАНИЕ

Данные спецификации могут изменяться без предварительного уведомления

1.5 Внешний вид

1.5.1 Вид с фронтальной стороны

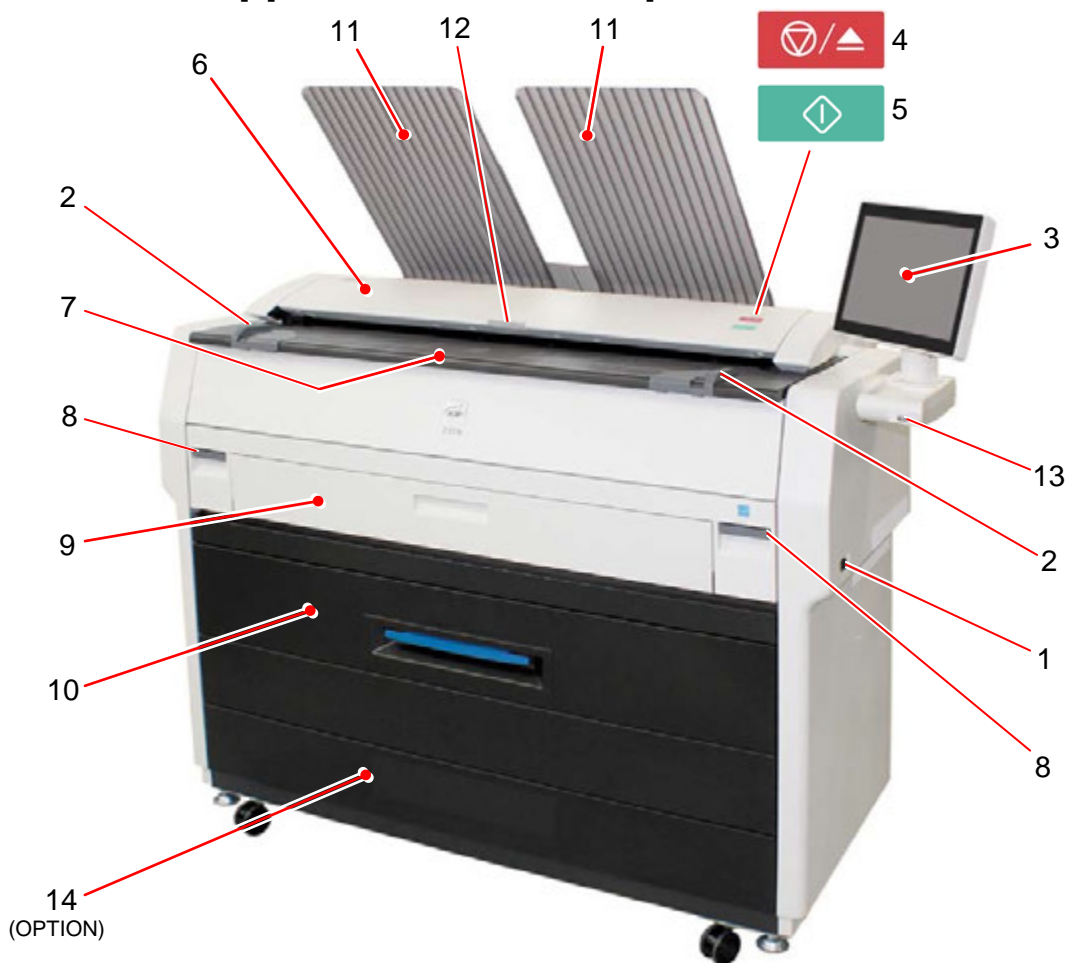

No	Наименование	Назначение
1	Выключатель питания	Служит для включения и выключения принтера.
2	Направляющие оригинала	Помогают пользователю вставить оригинал в сканер.
3	Сенсорная панель управления	Служит для управления принтером/сканером/копиром. Не нажимайте на экран слишком сильно.
4	Кнопка экстренной остановки	Служит для остановки оригинала во время копирования или сканирования в экстренных случаях.
5	Кнопка Старт	Запускает сканирование, если управляющее программное обеспечение требует вмешательства пользователя.
6	Сканер	Служит для сканирования оригиналов при копировании и сканировании в файл.
7	Крышка тонера (Стол подачи оригиналов)	Откидывается при замене картриджа с тонером. А также служит для подачи оригиналов в сканер.
8	Ручки	Служат для открывания и поднятия верхней части принтера.
9	Стол ручной подачи	Служит для подачи отдельных листов
10	Лоток для рулонов	Служит для установки и подачи материала из рулонов.
11	Выходной лоток.	Служит для приема отпечатков.
12	Светодиодный индикатор	Показывает состояние сканера. Зеленый: Готовность Зеленый туда- сюда: Сканирование Красный: Ошибка Красный мигание: Открыт блок сканера, Замятие
13	Порт USB	Сюда могут быть подключены съемные накопители. Максимальное напряжение 5 В постоянного тока.
14	Лоток листовой бумаги (опция)	Опциональный лоток для листовой бумаги (емкость до 50 листов)

1. 5. 2 Вид с тыльной стороны



No.	Наименование	Назначение
1	Крышка узла закрепления (печки)	Открывается для удаления застрявшей копии или отпечатка в печке.
2	Порт COM	Для подключения кабеля опциональных устройств. (Разъем D-Sub 9 штырьков: 12 В постоянного напряжения максимально).
3	Порт USB	5 В постоянного напряжения максимально. Для подключения опциональных устройств и сервисного обслуживания.
4	Розетка RJ45 (ЛВС)	Служит для подключения принтера к локально-вычислительной сети.
5	Выключатель системы подсушки материала в лотках	Включите для подсушки материала, установленного в лотках принтера при повышенной влажности в помещении.
6	Автоматический отключатель	Конструкция предохранителя позволяет в экстренном случае полностью отключить принтер от сети питания.
7	Гнездо для шнура питания	Служит для подключения принтера шнуром питания к сети.

1. 6 Спецификация для сканируемых оригиналов

Сканируемые оригиналы должны удовлетворять следующим условиям.

Толщина	0.05 мм - 1.60 мм
Ширина	210 мм - 914.4 мм
Длина	210 мм - 6,000 мм

Замечание :

1. Качество изображения для оригиналов толщиной 0.25 мм или толще гарантируется только для стандартных форматов даже если сканер физически может их считать

2. Качество изображения для оригиналов длиннее, чем 6,000 мм не гарантируется.

1. 6. 1 Стандарты для оригиналов

- (1) Ширина оригинала должна быть в диапазоне от 210 мм до 914.4 мм.
- (2) Длина оригинала должна быть в диапазоне от 210 мм до 6000 мм.
- (3) Толщина оригинала должна быть в диапазоне от 0.05 мм до 0.25 мм.
- (4) Форма оригинала должна быть прямоугольной и размеры должны быть стандартными.
- (5) Тип оригинала должен принадлежать одному из следующих типов:

Обычная бумага

Глянцевая бумага (высшего или среднего класса бумага с глянцевым покрытием)

Калька

Пленка с двух сторон покрытая калькой

Пленка

Газета

Картон

1. 6. 2 Специальные документы

Следующие типы оригиналов являются “специальными”. Возможно их сканирование, **но качество изображения и надежность протяжки не гарантируется.**

- (1) Типы оригиналов допустимы но толщина и форма не удовлетворяют стандартам:
 - Буклеты
 - Оригиналы с подвесами
 - С вырезанными наклейками
- (2) Оригиналы которые не могут повредить сканер, но их не рекомендуется использовать:
 - Одежда
 - Бумага, покрытая алюминиевой фольгой

1. 6. 3 Оригиналы, которые нельзя сканировать

Нельзя использовать следующие типы оригиналов, так как при их сканировании они могут вызвать повреждение сканера.

Не сканируйте следующие виды оригиналов. Оригинал или сканер могут быть повреждены.

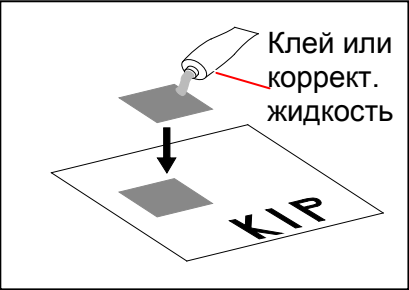
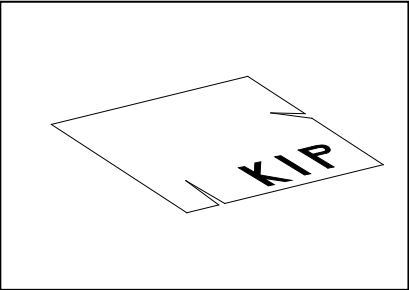
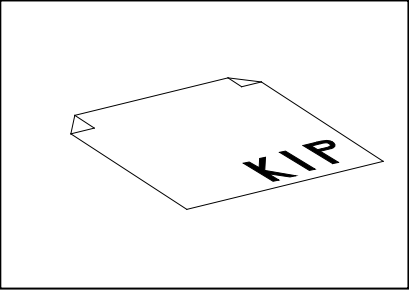
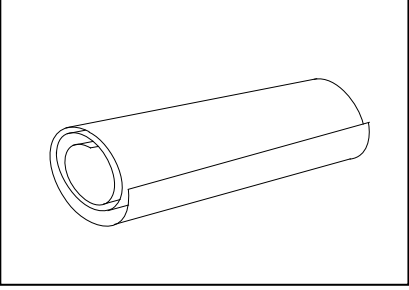
С аппликациями и корректирующей жидкостью	 <p>Клей или корректирующая жидкость</p>
С надорванными краями	
Загнутые (Передний край)	
Слишком сильно скрученные (диаметр 50 мм и меньше)	

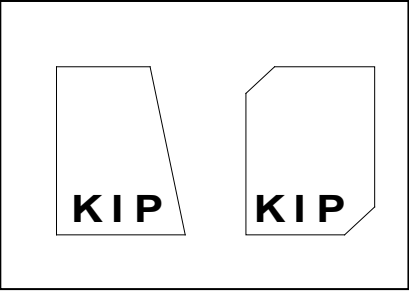
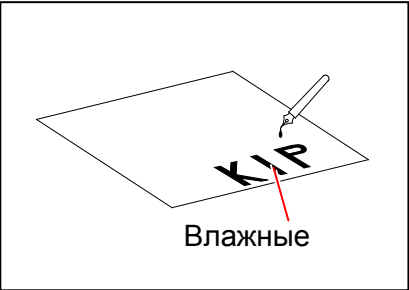
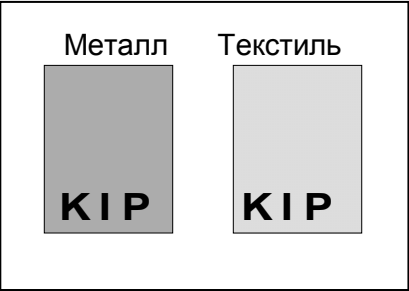
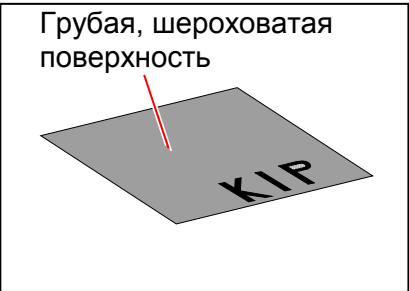
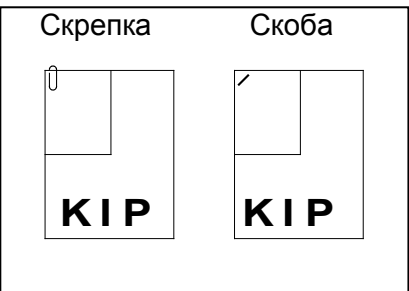
<p>Неправильной формы (непрямоугольные)</p>	
<p>Влажные (Чернила не просохли)</p>	
<p>Сделанные из металла или текстиля</p>	
<p>С грубой или шероховатой поверхностью (Например наждачная бумага)</p>	
<p>Скрепленные скобой или скрепкой</p>	

Следующие типы оригиналов могут быть применены с использованием конверта для ветхих оригиналов.

Качество изображения и надежность транспортировки при этом не гарантируется.

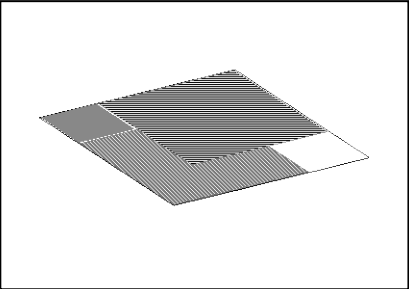
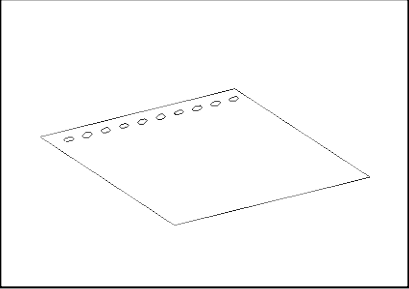
Patched	 An illustration of a document with a large, dark, textured rectangular patch covering a significant portion of its surface.
Punched	 An illustration of a document with a series of small circular holes along one of its edges, resembling a binder or punch card.

1.7 Спецификация материала для печати

1.7.1 Материал, запрещенный для использования

Не используйте следующие виды материала для печати. В противном случае возможно повреждение принтера.

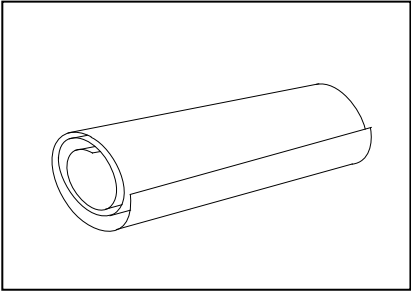
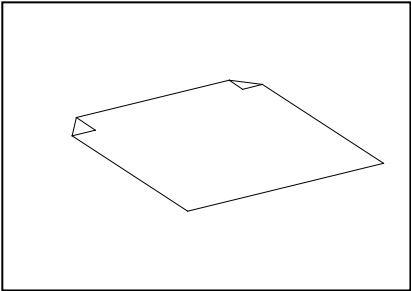
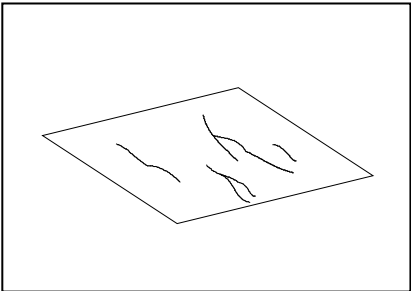
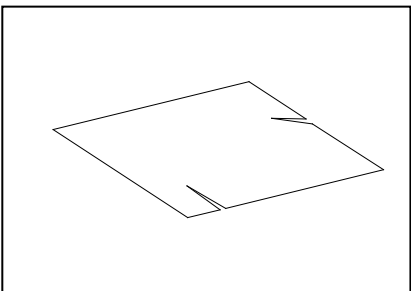
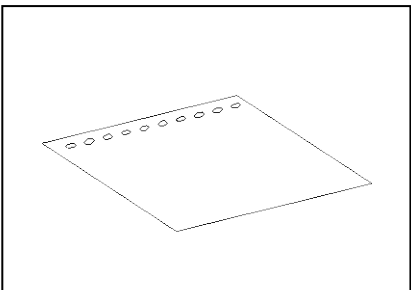
Чрезмерно скрученный (диаметр 50 мм и меньше)	
Сложенный	
Смятый	
Надорванный	
Перфорированный	

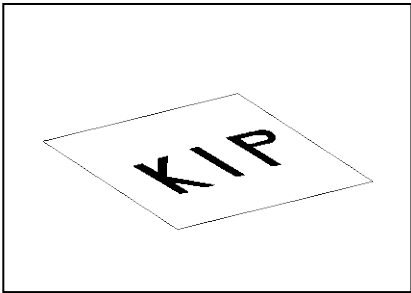
С напечатанным изображением	
Чрезмерно скользкий	
Чрезмерно липкий	
Чрезмерно тонкий и мягкий	
ОНР пленка	

⚠ ПРЕДУПРЕЖДЕНИЕ

Не используйте бумагу со скрепками. Не используйте такие проводящие материалы как алюминиевая фольга и копировальная бумага. Использование вышеуказанных материалов может привести к возгоранию и повреждению аппарата.

⚠ ЗАМЕЧАНИЕ

- (1) Напечатанное изображение может быть светлым, если напечатано на бумаге с грубой поверхностью.
- (2) Напечатанное изображение может быть плохого качества, если напечатано на сильно скрученной бумаге.
- (3) Использование бумаги неудовлетворяющей спецификации может вызвать замины, дефекты изображения, смятие бумаги.
- (4) Не используйте такие проводящие материалы как алюминиевая фольга и копировальная бумага.
- (5) С кальки, долго пролежавшей на воздухе, рекомендовано перед использованием отмотать и обрезать верхний слой, используя режим обрезки в пользовательском интерфейсе.
- (6) Удалите все следы от липкой лены и наклеек, которые могут остаться на рулоне от упаковки.

1. 7. 2 Хранение материала

Храните материал, обращая внимание на следующее:

1. Не подвергайте материал облучению прямым солнечным светом.
2. Не храните в местах с высокой влажностью.
3. Кладите на ровную поверхность, во избежание повреждения.
4. Уже распакованный материал, храните в пластиковом пакете, чтобы избежать повышенного увлажнения или высыхания.

1. 7. 3 Коррекция условий окружающей среды

В соответствие с условиями окружающей среды выполните нижеуказанные действия.

Влажность(%)	Возможные проблемы	Необходимые действия
Низкая ↑	“Пробелы изображения”, “смятие бумаги” и другие проблемы при печати.	1. Установите увлажнитель в помещение и увлажните воздух. 2. Удалите материал из аппарата сразу после печати, и поместите в пластиковый пакет.
40%	“Пробелы изображения” возникают, когда вы печатаете на кальке.	Когда не используется калька для печати, снимите рулон с аппарата и поместите в пластиковый пакет.
70%		Снимите бумагу с аппарата после ежедневного использования и поместите в пластиковый пакет.
↓ Высокая	“Пробелы изображения” возникают, когда вы печатаете на бумаге и кальке.	Когда не используется материал для печати, снимите рулон с аппарата и поместите в пластиковый пакет.
	“Пробелы изображения”, “смятие бумаги” и другие проблемы при печати.	1. Включите систему подсушки рулонов. 2. Удалите материал из аппарата сразу после печати, и поместите в пластиковый пакет.

⚠ Замечание

(1) KIP7170 снабжен системой подсушки рулонов в лотках.

Её рекомендуется использовать при влажности 75% или выше.

(2) “Пятна ” и “смятие бумаги” будут иметь место при чрезмерно высокой или низкой влажности.

Нормальное

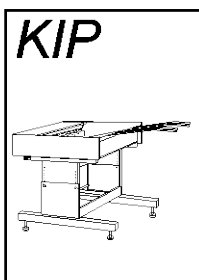

Смятие бумаги

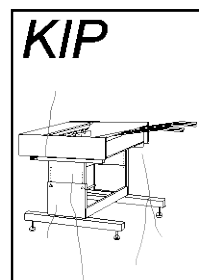

Повышенная влажность

Нормальное

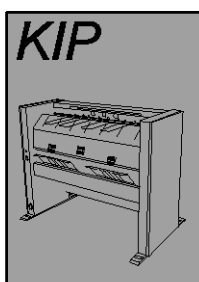

Белые пятна



Повышенная влажность

Глава 2

Основные функции

2. 1	Включение KIP 7170	Стр 2- 2
2. 2	Выключение KIP 7170	2- 4
2. 3	Замена рулонов	2- 5
2. 4	Установка картриджа с тонером	2-11
2. 5	Подача отдельных листов	2-16
2. 6	Копирование	2-17
2. 7	Аварийная остановка копирования или сканирования	2-20
2. 8	Выход из режима ожидания	2-21
2. 9	Система подсушки рулонов в лотках	2-22

2. 1 Включение KIP 7170

1. Убедитесь, что принтер KIP7170 подключен к отдельной стенной розетке.

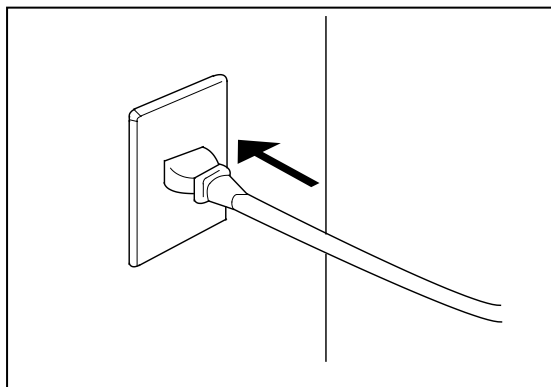

⚠ ПРЕДУПРЕЖДЕНИЕ

- (1) Не прикасайтесь к вилке мокрыми руками во избежание поражения электрическим током.
- (2) Убедитесь, что машина заземлена надлежащим образом.
- (3) Не подключайте принтер к удлинителю, к которому подключены другие устройства. Это может привести к перегрузке розетки и удлинителя и вызвать пожар.
- (4) Розетка должна удовлетворять следующим условиям.
220-240 В плюс 6% или минус 10%, 50/60 Гц, 10А

2. На правой стороне KIP7170 имеется выключатель питания.
Для включения KIP7170 нажмите сторону, обозначенную знаком "I".



Выключатель питания

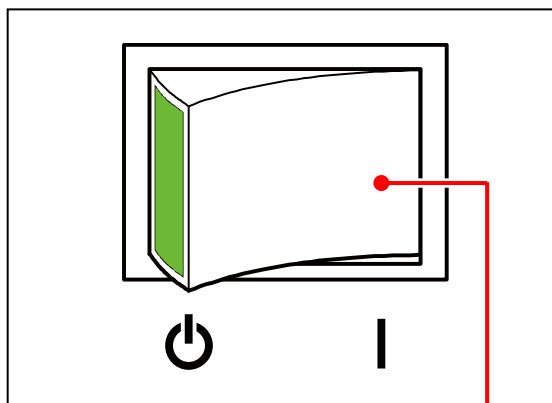

Нажмите сторону, обозначенную знаком "I"

3. Интерфейс пользователя начнет свою работу и примерно через минуту отобразится экран копирования.

Индикатор готовности будет мигать красным цветом во время прогрева аппарата.

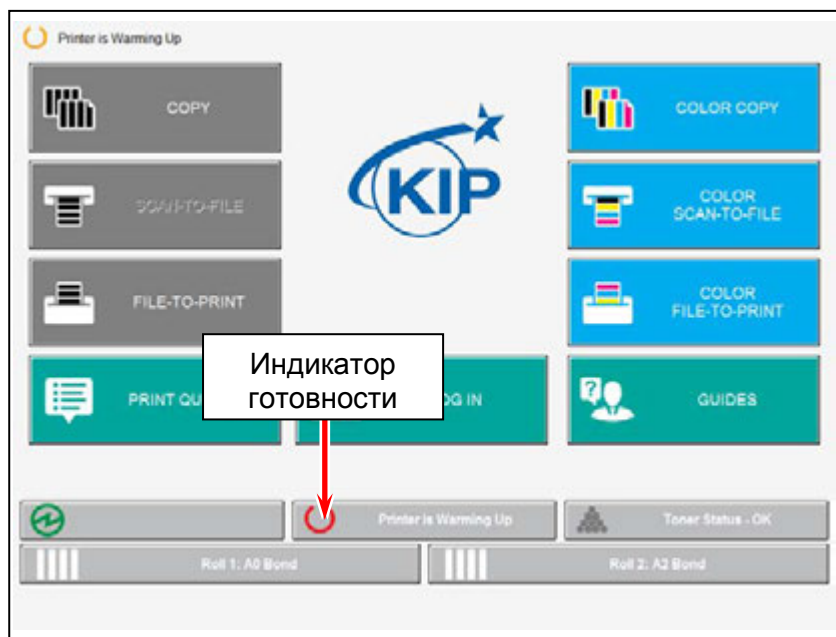

Замечание: Вид экрана зависит от доступных опций.

⚠ Замечание

1. Невозможно производить печать, пока индикатор готовности мигает красным цветом.
2. Индикатор в левом верхнем углу светится оранжевым цветом.

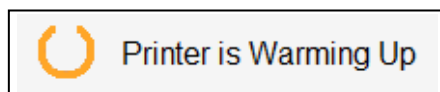

4. Когда индикатор готовности изменит цвет свечения с красного на зеленый, KIP7170 будет готов к работе.

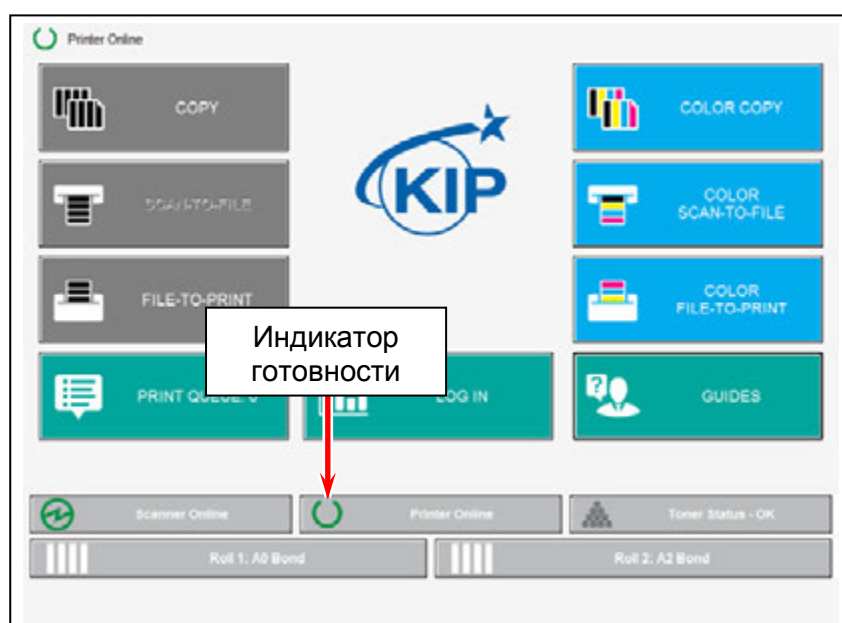

2. 2 Выключение KIP 7170

1. На правой стороне KIP7170 имеется выключатель питания.
Для выключения KIP7170 нажмите сторону, обозначенную знаком “⏻”.



Выключатель питания.

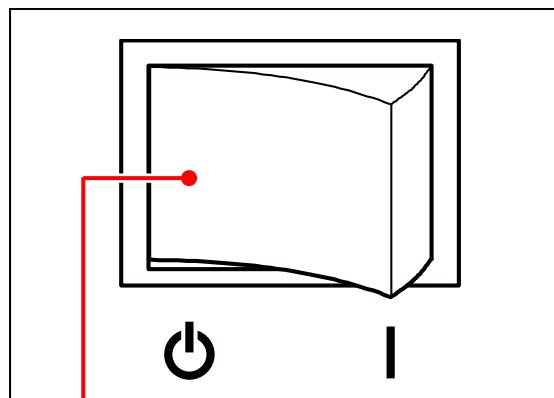

Нажмите сторону, обозначенную знаком “⏻”.

ПРЕДУПРЕЖДЕНИЕ

Индикаторы на принтере KIP 7170 и изображение на интерфейсе пользователя выключаются после нажатия выключателя. Но встроенный контроллер примерно в течение 2 минут производит процедуру завершения работы и отключения.

Не вынимайте вилку из розетки до завершения процедуры выключения контроллера. В противном случае может быть повреждено программное обеспечение или сам контроллер.

2.3 Замена рулонов

(1) Когда материал рулона будет выработан принтером, на экране пользовательского интерфейса будет показан знак замены рулона. Для замены рулона руководствуйтесь нижеприведенной инструкцией или руководством на экране пользовательского интерфейса.

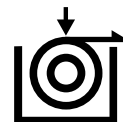

(2) В данном пункте описана замена рулонного материала в рулонодержателе № 1. Замена материала в рулонодержателе № 2 производится аналогичным образом, если это не оговорено отдельно.



ЗАМЕЧАНИЕ

(1) Непосредственно перед окончанием рулонного материала может произойти замятие.

(2) Рулон с калькой рекомендуется устанавливать в первый рулонодержатель (ближний к передней стенке).

1. Откройте податчик рулонов потянув за голубую ручку (1).

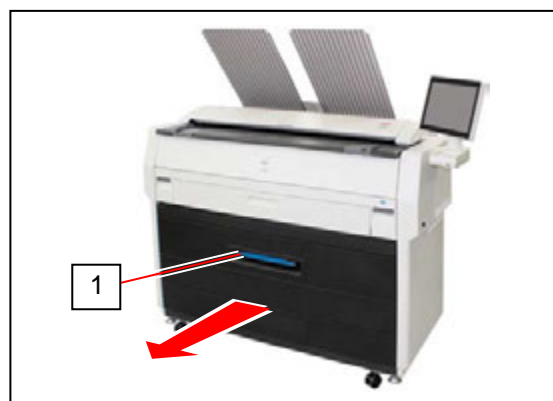

2. Снимите пустую втулку рулона (3), подняв ее за торцевые фланцы (2).

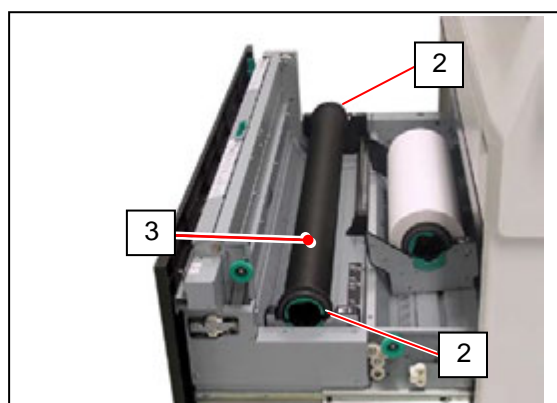

3. Поднимите зеленый рычаг (4) на торцевом фланце (2). Снимите оба фланца с втулки (3).

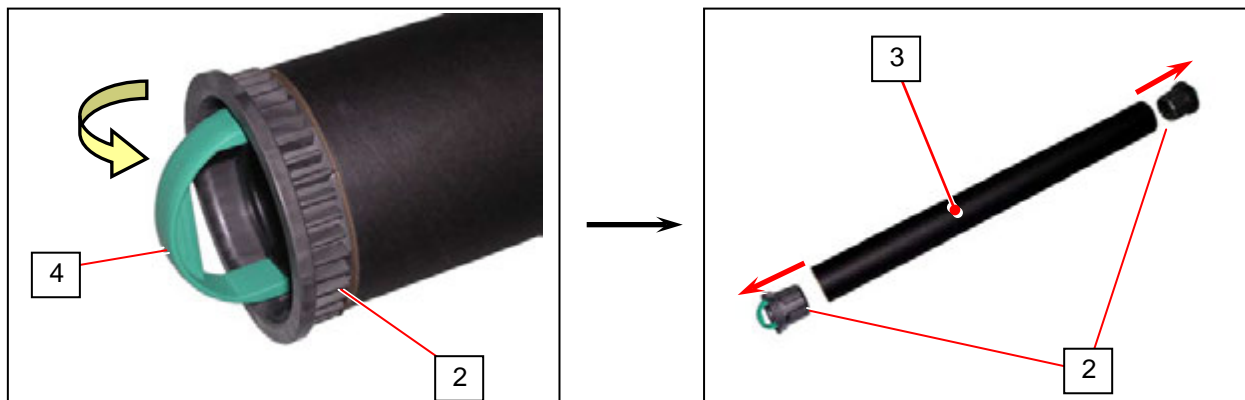

4. Сдвиньте правую боковую направляющую (5) для соответствия ширине Вашего рулона. Левая боковая направляющая будет перемещаться одновременно с правой автоматически.

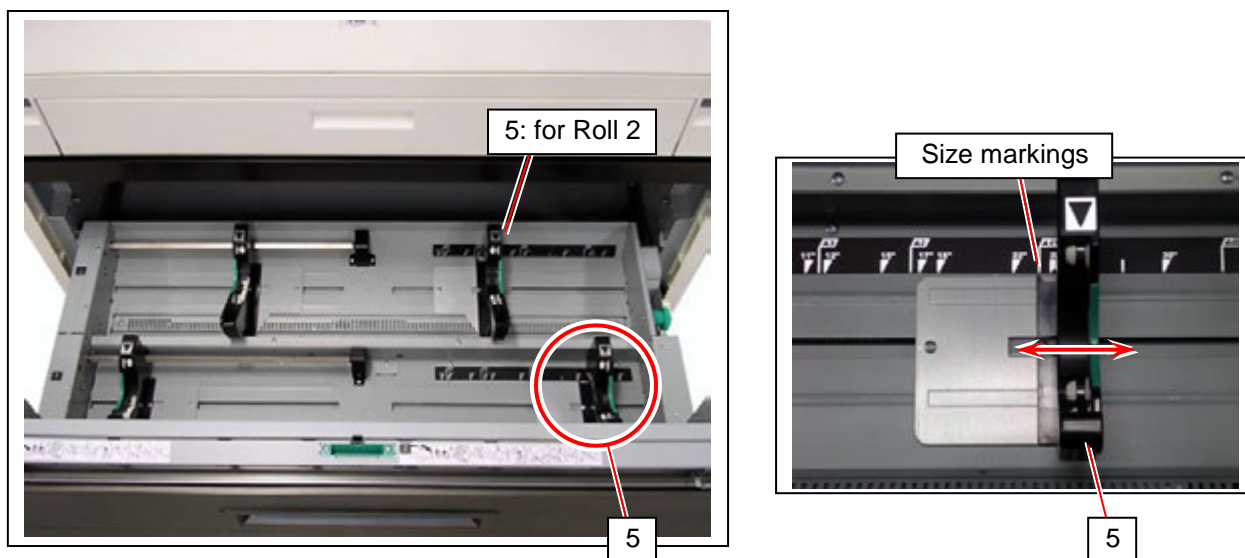

5. Вставьте торцевые фланцы (2) с двух торцов рулона, предназначенного для установки.

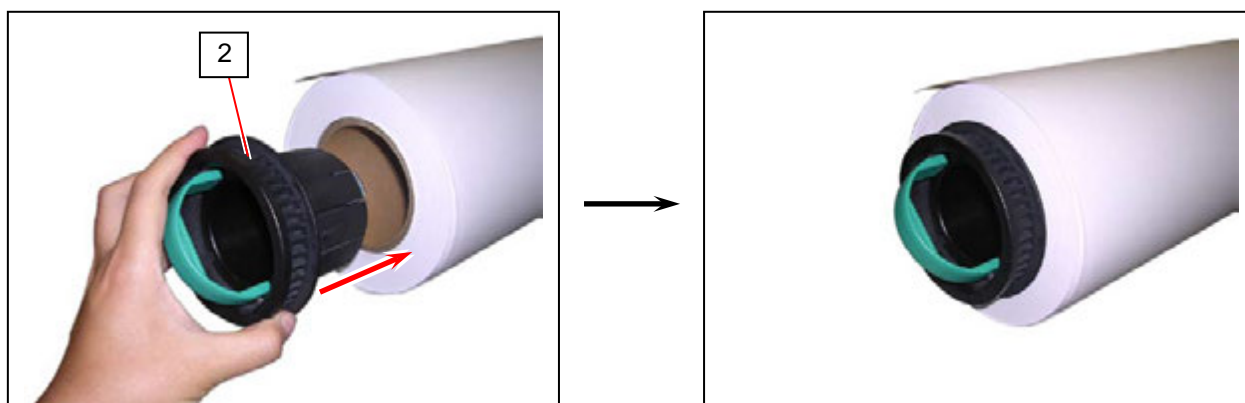

! NOTE

(1) Полностью вставьте торцевые цилиндры во втулку рулона, так чтобы внутреннее кольцо торцевого цилиндра касалось боковой поверхности рулона всей плоскостью.



Правильно: Полностью вставлено

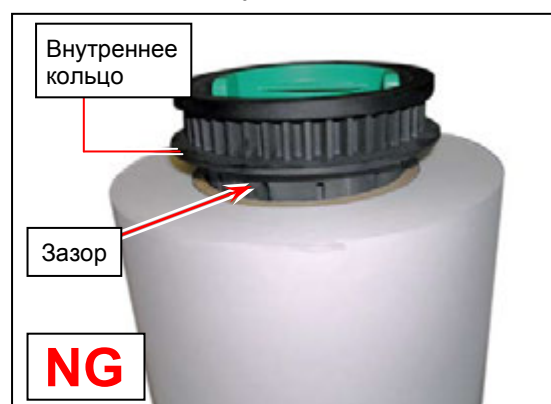

Неправильно: Имеется зазор

(2) Торцевые цилиндры имеют фиксаторы (6) с острыми краями. Во избежание повреждений не касайтесь их.

6. Опустите оба рычага (4) в какую-нибудь сторону. В нижнем положении рычагов фиксаторы надежно фиксируют торцевые цилиндры во втулке рулона.

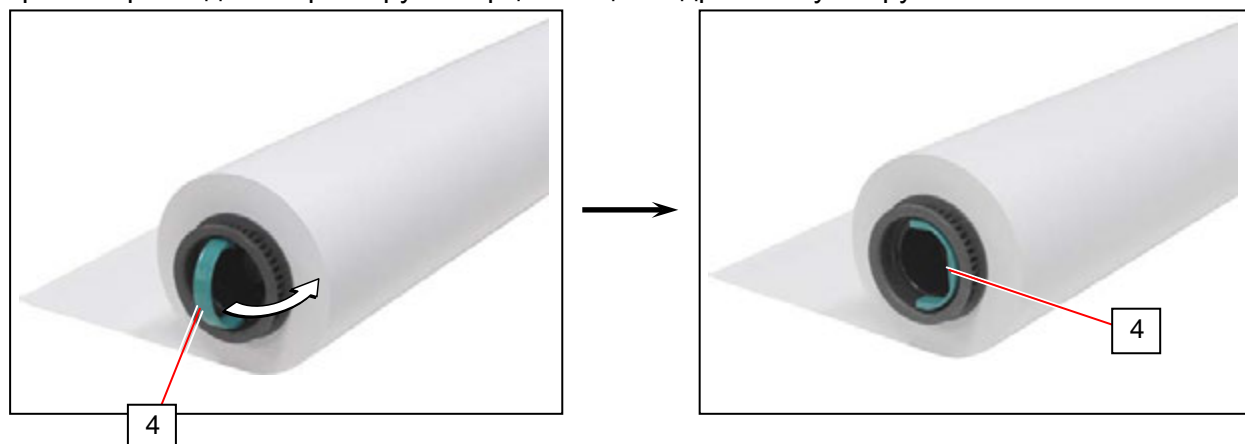

7. Поднимите рулон, удерживая его за торцевые фланцы. Поместите торцевые фланцы на боковые направляющие (5) в податчике рулонов.

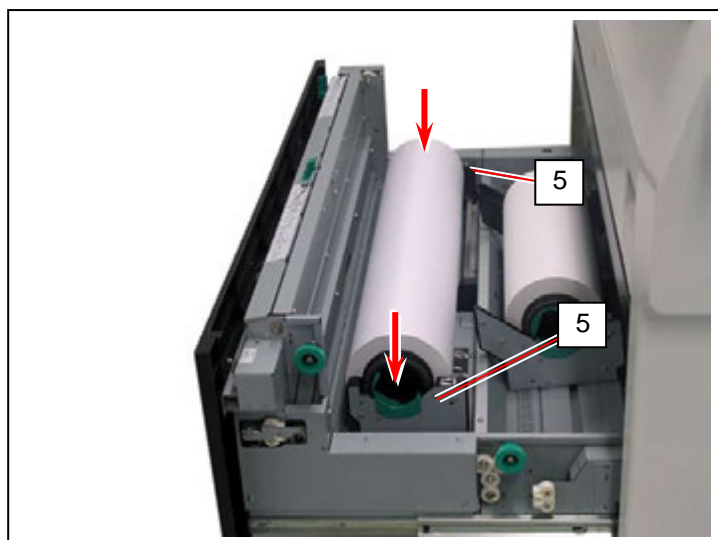

⚠ ЗАМЕЧАНИЕ

(1) Обратите внимание на направление намотки.

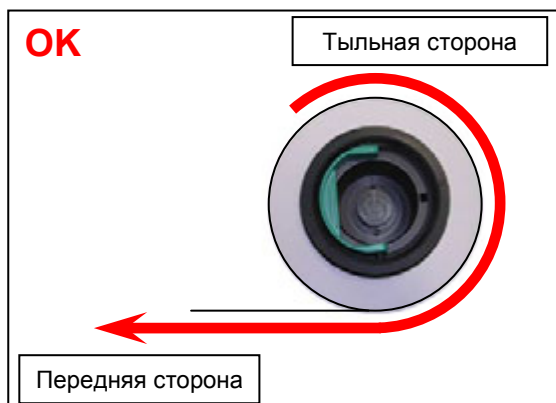

Правильно: Материал выходит снизу

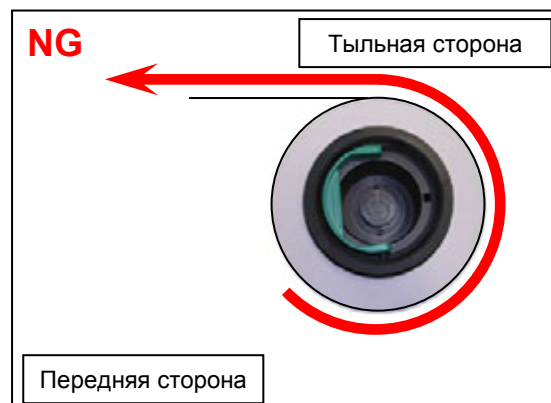

Неправильно: Материал выходит сверху

(2) Внешний обод (6) на торцевом цилиндре должен быть совмещен с черным треугольником (7) на боковой направляющей. В противном случае возможно падение рулона в податчик или неправильная подача материала.

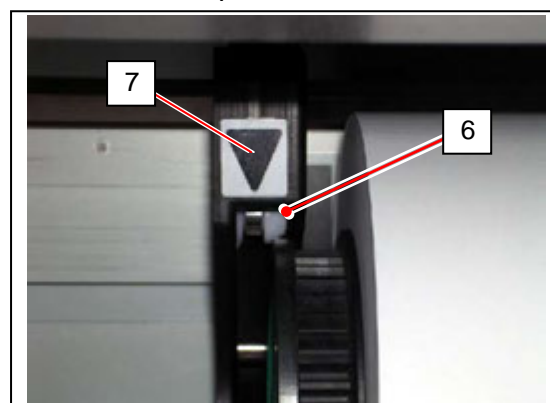
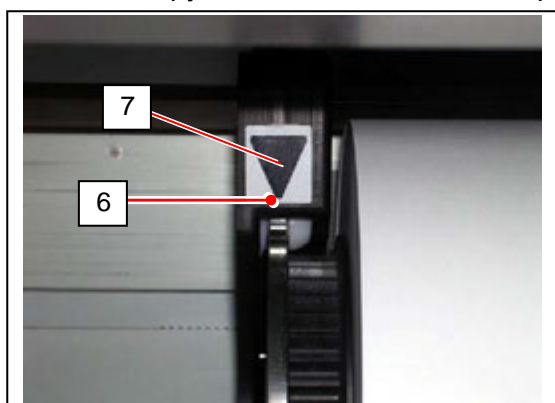

8. Поместите передний край рулонного материала под направляющую пластину (8) до касания с подающим роликом.

Поверните зеленую ручку (9) по часовой стрелке так, чтобы подающий ролик захватил передний край материала.

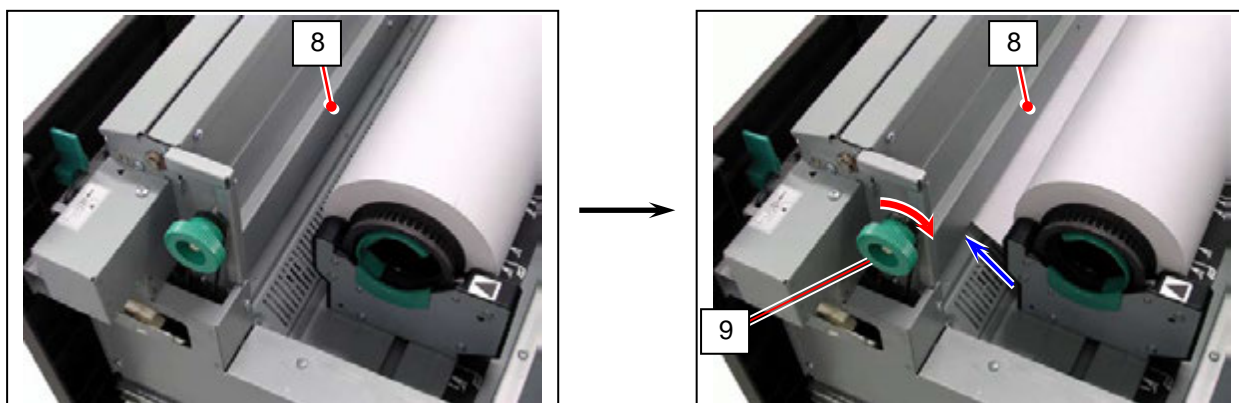

ЗАМЕЧАНИЕ

Используйте заднюю зеленую ручку (10) для рулона № 2.

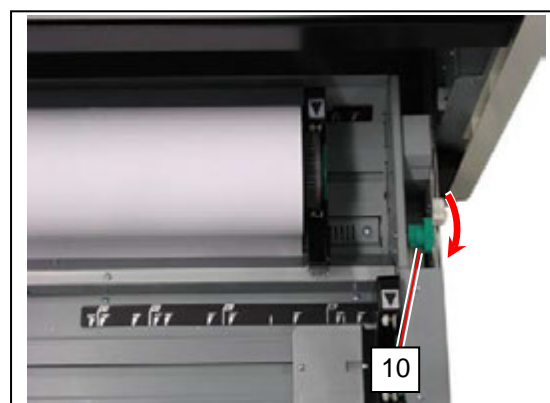

9. Нажмите на зеленый захват (11: в средней части направляющей пластины) и отклоните направляющую пластину наружу.

Удерживая пластину, вращайте зеленую ручку (9) до тех пор, пока передний край материала не выйдет наружу примерно на 100 мм.

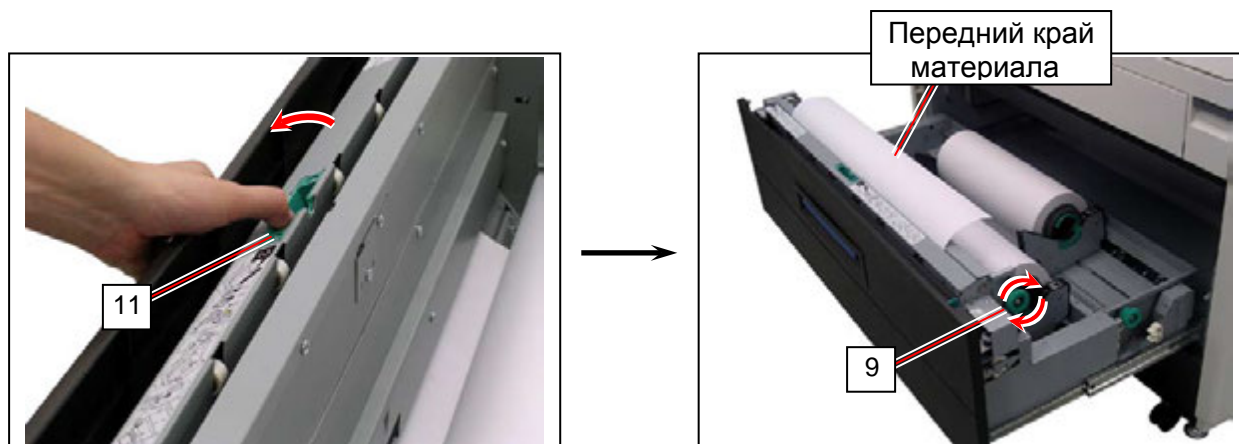

10. Сдвиньте зеленую ручку обрезчика (12) полностью с одной стороны в другую, чтобы обрезать передний край материала, который может быть поврежденным.
Удалите обрезанную часть.

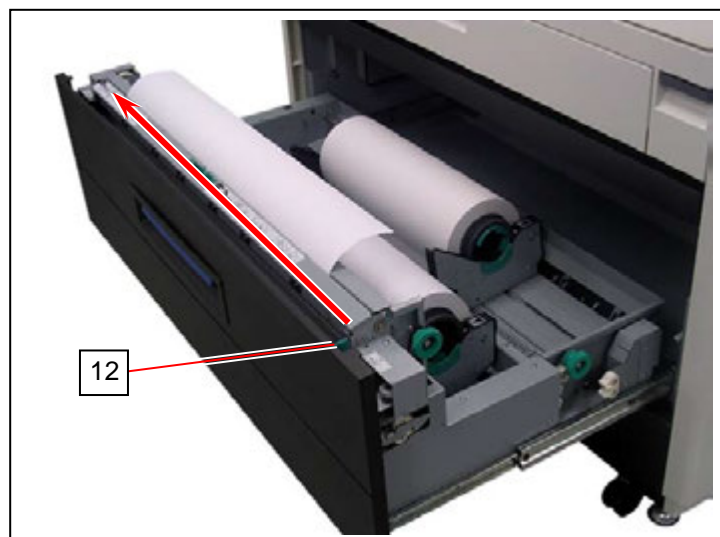

! ЗАМЕЧАНИЕ

Ручку обрезчика (12) необходимо перемещать до упора, в противном случае возможно замятие материала.

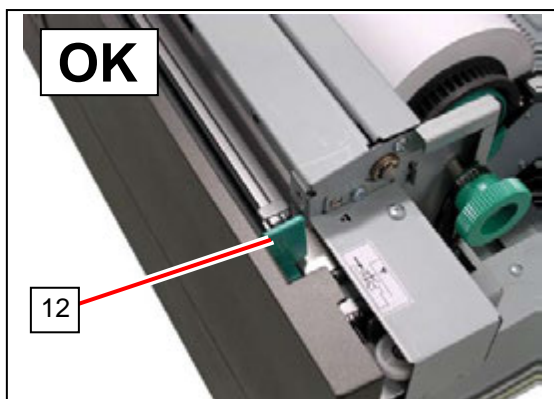

Правильно

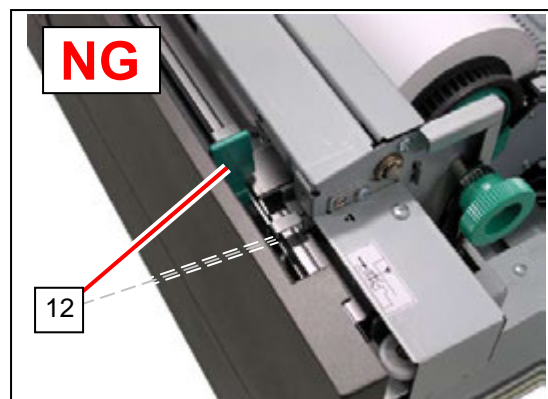

Неправильно

11. Закройте податчик рулонов.

! ЗАМЕЧАНИЕ

Убедитесь, что рулоноподачик закрыт полностью и зафиксирован в закрытом положении, в противном случае возможно замятие материала.

2. 4 Установка картриджа с тонером

⚠ ПРЕДУПРЕЖДЕНИЕ

В тонерном картридже находится горючий порошок.
Не сжигайте использованные картриджи из под тонера.

Reference

По окончании тонера на сенсорном экране будет отображен знак.
Для замены картриджа руководствуйтесь нижеприведенной инструкцией или руководством на экране пользовательского интерфейса.

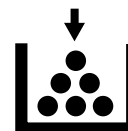

⚠ ЗАМЕЧАНИЕ

- (1) KIP 7170 будет показывать знак окончания тонера в случае если установлен неподходящий картридж или если в установленном картридже нет тонера.
- (2) При установке аппарата некоторое количество тонера будет израсходовано на заполнение блока проявки. Таким образом, знак окончания тонера может появиться раньше, чем обычно для первого, установленного в аппарат картриджа.

1. Откройте крышку отсека тонера (1).

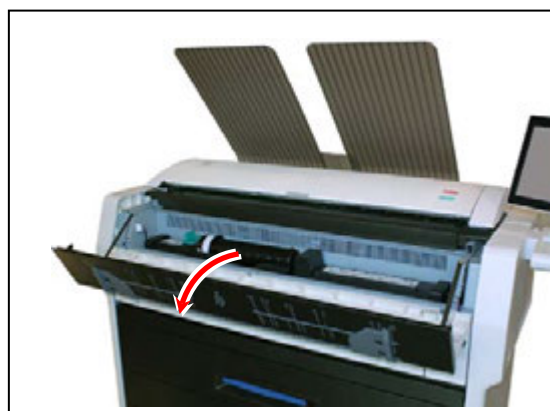
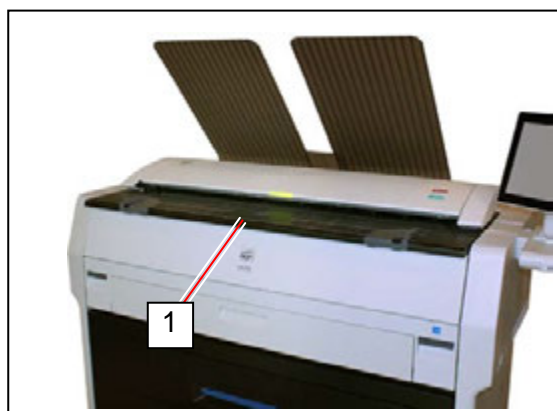

2. Сдвиньте вправо зеленый диск (2), для того, чтобы освободить картридж.
(Диск (2) удерживается в правом положении автоматически.)

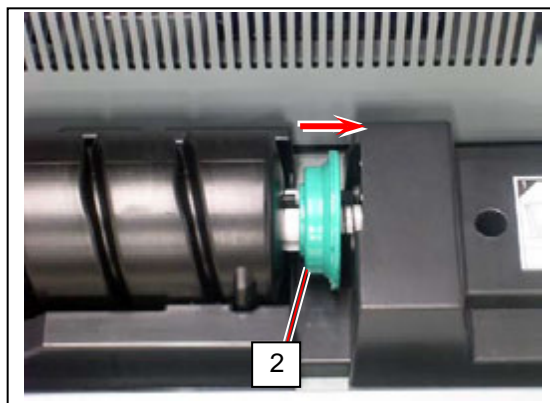
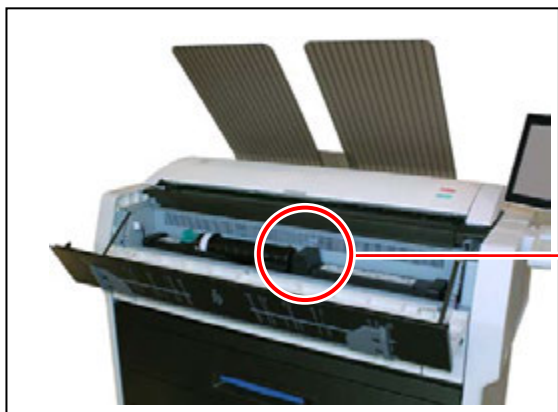

ЗАМЕЧАНИЕ



Убедитесь что картридж не находится в зацеплении с приводом и что зеленый рычаг (2) находится в крайнем левом положении.

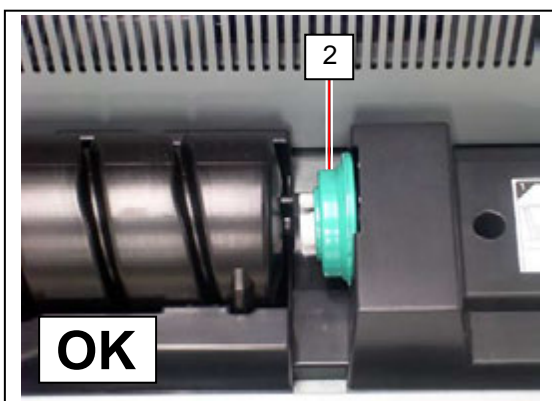

Правильно: картридж свободен
(зеленый рычаг (2) находится в крайнем левом положении.)

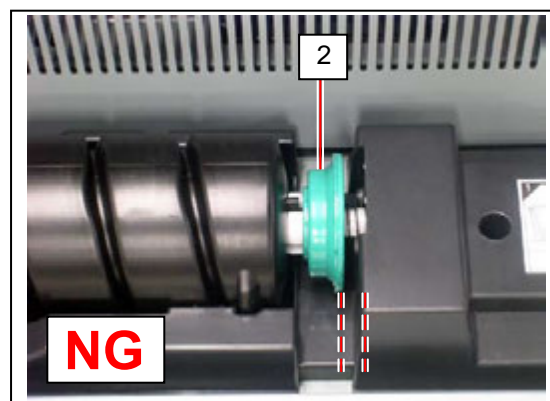

Неправильно: картридж в зацеплении

3. Нажав на зеленый рычаг (3), поверните картридж (4) вокруг оси по направлению от себя до упора. (Данная процедура закрывает отверстие подачи тонера и предотвращает его просыпание.)

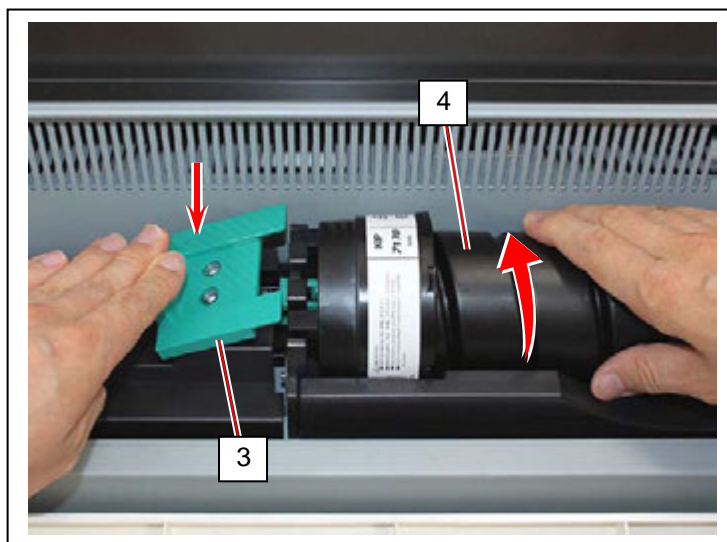

⚠ ЗАМЕЧАНИЕ

Тонер может высыпаться через отверстие подачи тонера в картридже и может просыпаться в аппарат или на пол, если вытащить картридж, не закрывая отверстие подачи тонера (5).



4. Удерживая зеленый рычаг (3) в нажатом положении, сначала приподнимите левый край картриджа, а затем извлеките картридж из принтера.

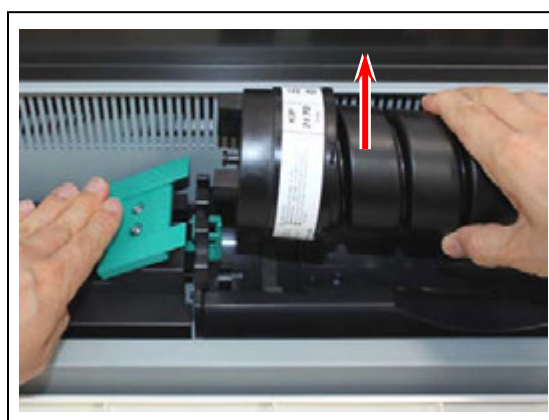
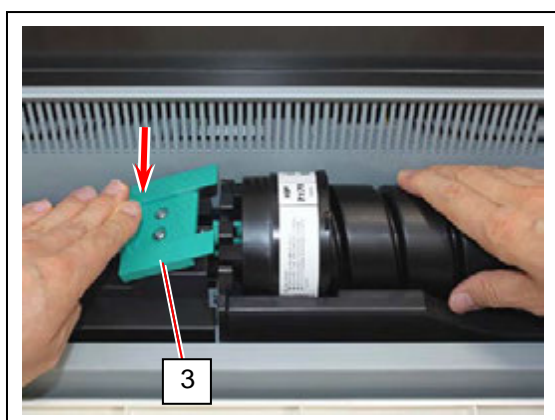

5. Несколько раз встряхните новый картридж с тонером для того, чтобы тонер перемешался. После встряхивания наклоните картридж в сторону утолщения картриджа.



6. Нажав на зеленый рычаг (3), поместить новый картридж с тонером в принтер, таким образом, чтобы шток клапана на картридже (6) попал в специальную прорезь (7).

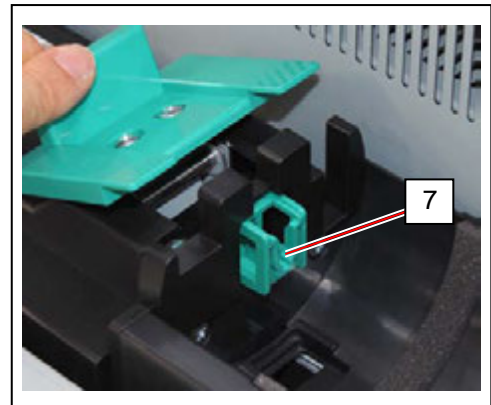
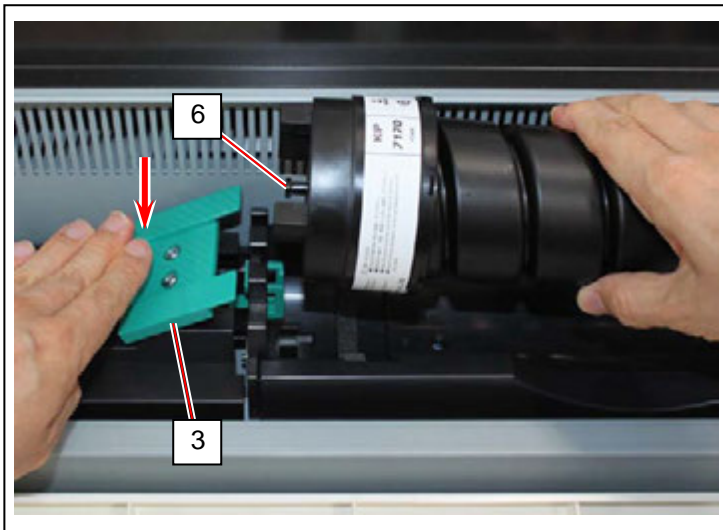

ЗАМЕЧАНИЕ

Убедитесь, что рычаг (3) надежно зафиксировал картридж в правильном положении.

Правильно

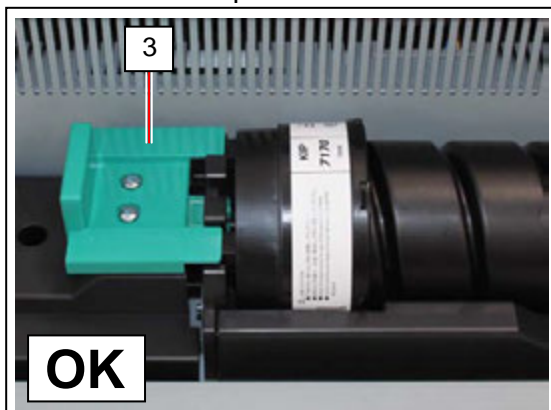

Неправильно

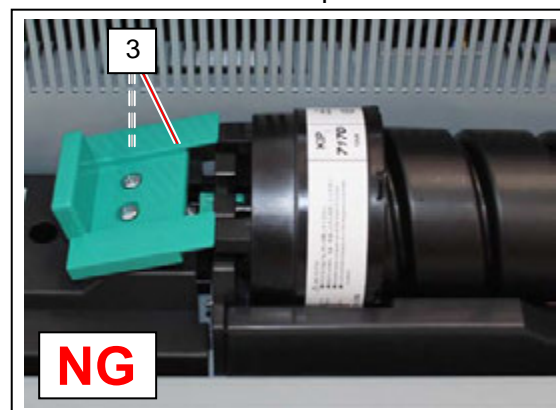

7. Поверните картридж в направлении показанном стрелкой, примерно на один оборот, чтобы открылось отверстие в картридже. Убедитесь что выступы на картридже (8) совпадают с углублениями (9).

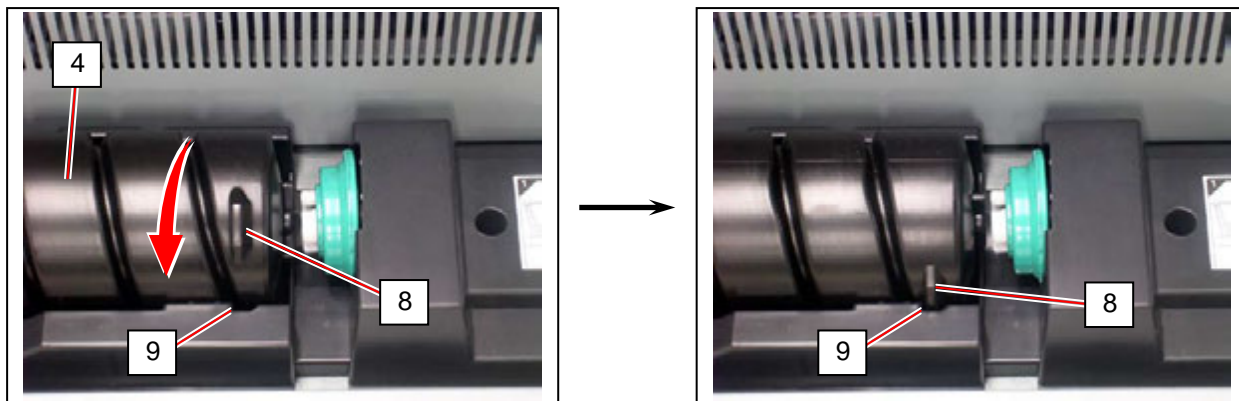

⚠ ЗАМЕЧАНИЕ

Нет необходимости запирать картридж с помощью рычага (2). После закрытия стола оригиналов, картридж заблокируется автоматически.

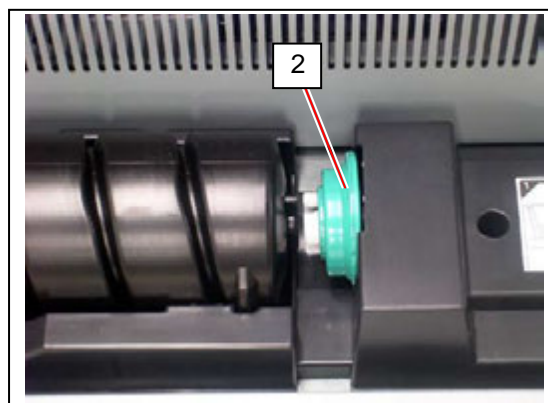

8. Закройте крышку отсека тонера (1).

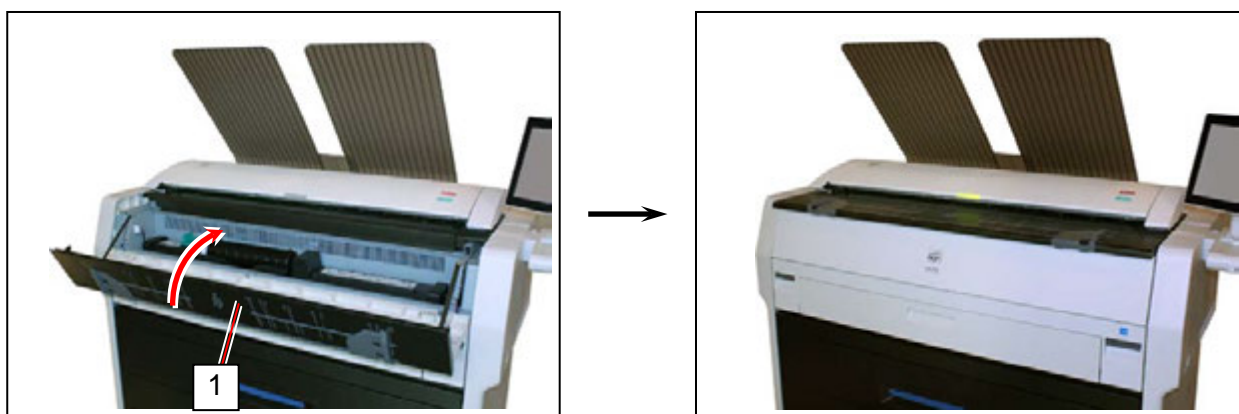

2. 5 Подача отдельных листов

1. Откройте лоток ручной подачи (1).



2. Поместите лист на стол в соответствии с нанесенными метками форматов и продвигните внутрь принтера. После того, как лист будет подан на определенное расстояние, принтер автоматически подхватит его и установит в нужное положение.



ЗАМЕЧАНИЕ

(1) Перед печатью необходимо как можно лучше выпрямить листы, в противном случае возможно замятие материала. Подача материала скручиванием вниз уменьшает вероятность появления замятия и наоборот, подача скручиванием вверх



Правильно (скручиванием вниз)

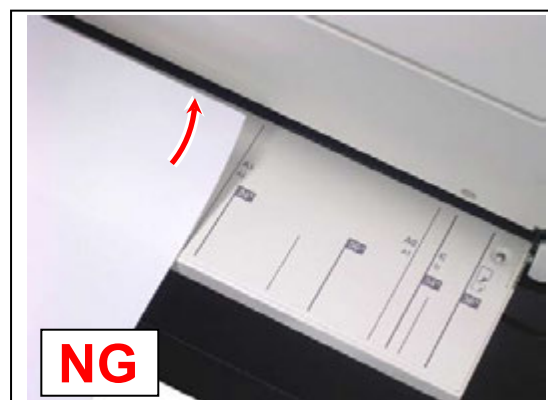

Неправильно (скручиванием вверх)

(2) Установка листа в лоток ручной подачи во время обработки принтером задания вызовет замятие материала.

2. 6 Копирование

1. На столе оригиналов для различных форматов нанесены метки, показывающие необходимое положение направляющих оригинала. Установите направляющие оригинала (1) в соответствии с выбранным форматом оригинала.



2. Поместите оригинал на стол оригиналов изображением вверх. Далее продвиньте оригинал вперед под блок сканера вдоль направляющих оригинала.

Когда передний край оригинала коснется роликов протяжки, машина автоматически захватит оригинал и продвинет в нужное положение. Когда оригинал находится в положении ожидания, светодиодный индикатор не светится.



3. KIP 7170 начнет процесс копирования.

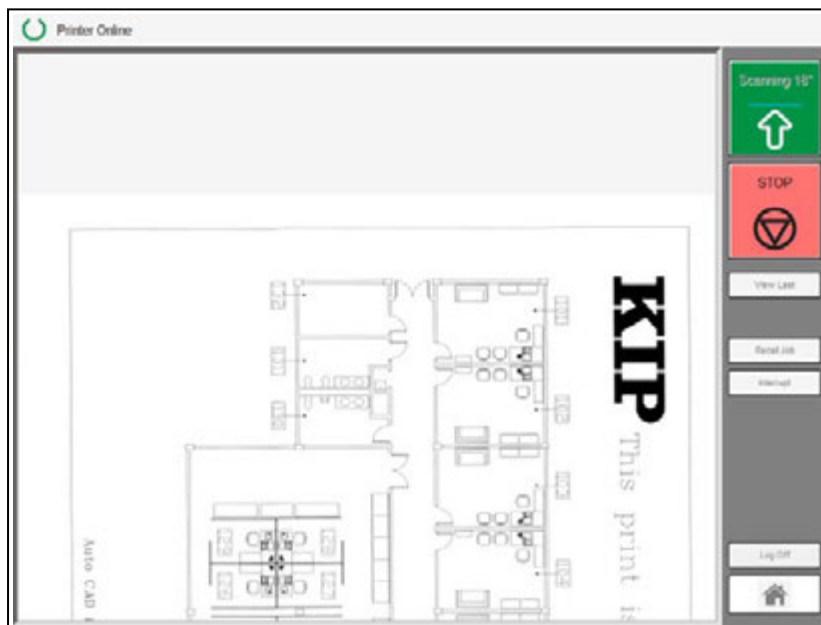

Reference

В зависимости от настроек программного обеспечения контроллера управления сканером, возможно потребуются нажатие кнопки Старт.

Более подробно о функции Автостарт смотрите в руководстве по программному обеспечению.

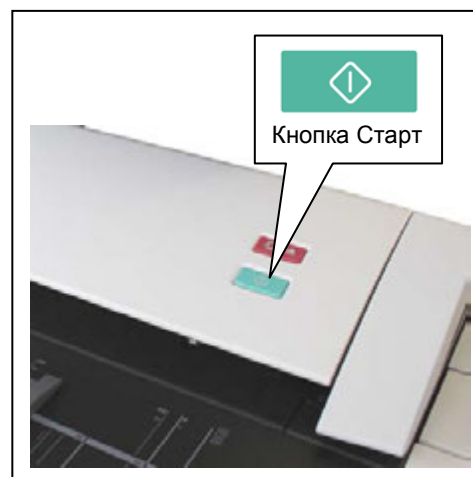

⚠ ЗАМЕЧАНИЕ

Во время режима сохранения энергии блок сканера не будет автоматически захватывать оригинал. Сначала выйдите из режима сохранения энергии, коснувшись сенсорного экрана, затем вставляйте оригинал в сканер.

KIP7100 может складывать отпечатки на верхний выходной лоток (стандарт) или на опциональное финишное устройство, расположенное сзади.



ЗАМЕЧАНИЕ

Для снятия отпечатков с верхнего лотка аккуратно приподнимите их и извлеките их в направлении, показанном стрелкой, чтобы не помять их. Большое количество отпечатков должно быть извлечено в несколько этапов.

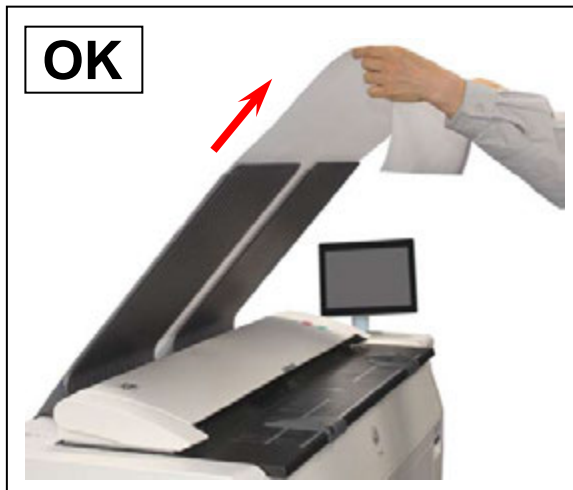

Правильно: Аккуратно приподнимите и извлеките.



Неправильно: Не тяните вниз

При использовании верхнего выходного лотка принтер будет выводить «Лоток заполнен» после достижения максимальной емкости для лотка. Если сенсорный экран показывает сообщение «Лоток заполнен», удалите все распечатки с верхнего лотка.

Более подробно о переключении между передним и задним выводом отпечатков смотрите в руководстве пользователя по Сенсорному экрану KIP.

2. 7 Экстренная остановка копирования или сканирования

1. Если необходимо, нажмите кнопку экстренной остановки (1) на блоке сканера для срочной остановки оригинала в процессе копирования или сканирования в файл.

Светодиодный индикатор при этом мигает красным цветом.

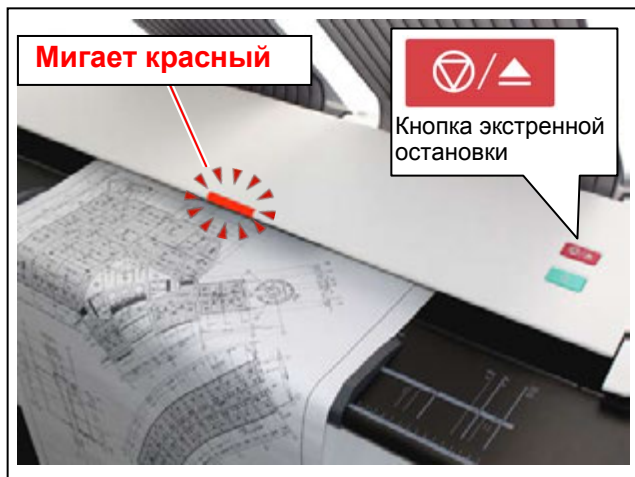

Нажатие кнопки мгновенно останавливает считывание документа. Печать также останавливается, и печатаемый лист выходит из печатающего устройства.

ЗАМЕЧАНИЕ

Для остановки протяжки оригинала не пытайтесь тянуть его назад или удерживать на столе оригиналов.

2. 8 Выход из режима ожидания

Для уменьшения потребления энергии в аппарате KIP7170 имеется два режима ожидания. Переход в режим ожидания осуществляется по истечении определенного промежутка времени после окончания работы на аппарате.

Если не менять настройки;

- Режим ожидания в теплом состоянии начнется после 15 минут бездействия аппарата. (При этом температура печки понизится для уменьшения потребления энергии)
- Режим ожидания в холодном состоянии начнется после 60 минут бездействия аппарата. (При этом отключится питание печки и некоторых других компонентов)

Выход из режима ожидания и переход в режим готовности происходит при условии;

- Аппарат получает задание печати по сети.
- Сенсорный экран активирован касанием, и оригинал вставлен в сканер.



ЗАМЕЧАНИЕ

- (1) Переход в режим готовности занимает некоторое время.
- (2) Касание сенсорного экрана приводит к выходу из режима энергосбережения экрана, но для начала печати принтеру необходимо дополнительное время для прогрева печки.
- (3) Рекомендуемое время задержки: 60 минут

2. 9 Система подсушки рулонов в лотках

Если материал для копирования, установленный в лотке принтера имеет повышенную влажность, то часть изображения может быть не перенесена на материал для копирования и на копии или напечатанном документе появятся белые пятна, а отсутствующее изображение появится далее по ходу копии или документа. Поэтому если в помещении, где установлен принтер, наблюдается повышенная влажность, то включите систему подсушки рулонного материала в лотке. При включении этой системы внутри принтера будет создан определенный микроклимат, который позволит снизить содержание влаги в установленных рулонах материала для копирования.

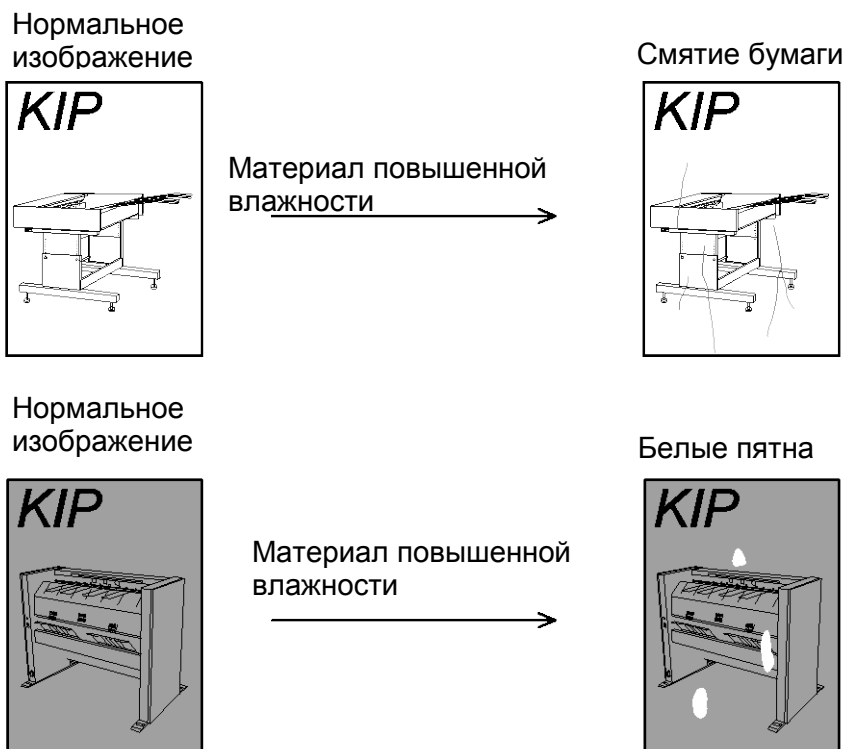

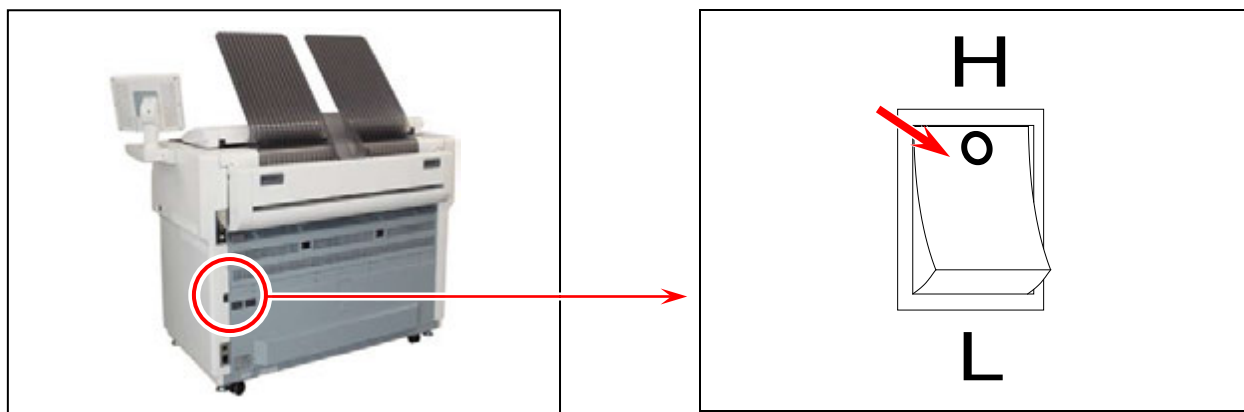

Если в помещении, где установлен аппарат влажность более 75%, для предотвращения вышеуказанных дефектов необходимо включить подогрев рулонов.

Для того чтобы включить систему подсушки материала переведите выключатель, расположенный сзади принтера, в положение «Н».



Глава 3

Сообщения об ошибках

3. 1	Ошибки вызванные замятием материала	Стр.
3. 1. 1	Замятие в податчике рулонов/Замятие при подаче бумаги	3- 2
3. 1. 2	Устранение замятия при ручной подаче	3- 5
3. 1. 3	Устранение замятия в области регистрации / Устранение замятия во внутренней части принтера	3- 7
3. 1. 4	Устранение замятия в области печки	3- 9
3. 1. 5	Устранение замятия в области выходного лотка	3-12
3. 1. 6	Замятие оригинала	3-14
3. 1. 7	Ошибки вызванные замятием в финишном устройстве	3-15
3. 2	Другие сообщения	3-16
3. 2. 1	Закончился рулон 	3-16
3. 2. 2	Закончился тонер 	3-16
3. 2. 3	Открыт сканер	3-16
3. 2. 4	Принтер не доступен	3-16
3. 2. 5	Ошибки финишных устройств	3-16
3. 3	Сообщения о нарушениях в работе принтера	3-17

3. 1 Ошибки вызванные замятием материала

⚠ ЗАМЕЧАНИЕ

- (1) Будьте осторожны, чтобы не порезать бумагой руки.
- (2) Перед удалением замятого материала рекомендуется снять кольца, браслеты, часы.
- (3) Аккуратно удаляйте замятый материал. Если он не прошел через печку, тонер на материале может просыпаться. Если тонер попал в глаза или рот, немедленно промойте их водой и обратитесь к врачу.
- (4) Аккуратно удаляйте замятый материал. Если он не прошел через печку, тонер на материале может просыпаться на вашу одежду. Стряхните тонер с одежды. Для стирки используйте холодную воду. При использовании горячей воды могут остаться пятна.

3. 1. 1 Замятие в податчике рулонов/Замятие при подаче бумаги

Или “Замятие в податчике рулонов” или “Замятие при подаче бумаги” будет индицироваться, если произошло замятие материала в рулоноподатчике.

1. Потяните голубую ручку (1) чтобы разблокировать защелку рулоноподатчика. Откройте рулоноподатчик.

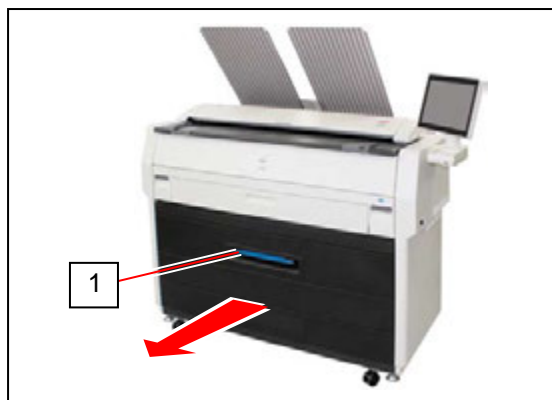

2. Смотайте материал на рулон.

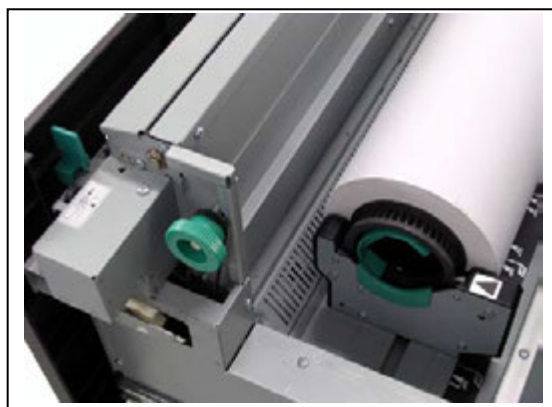
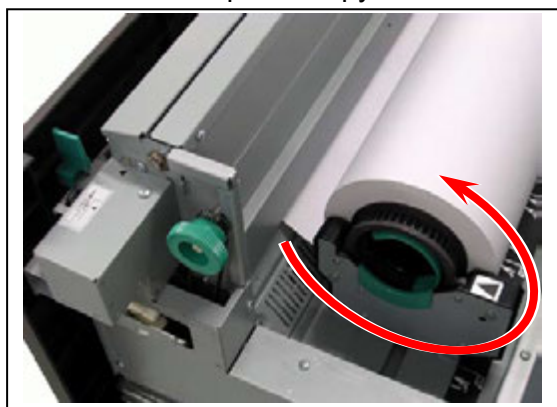

3. Поместите передний край рулонного материала под направляющую пластину (2) до касания с подающим роликом.

Поверните зеленую ручку (3) по часовой стрелке так, чтобы подающий ролик захватил передний край материала.

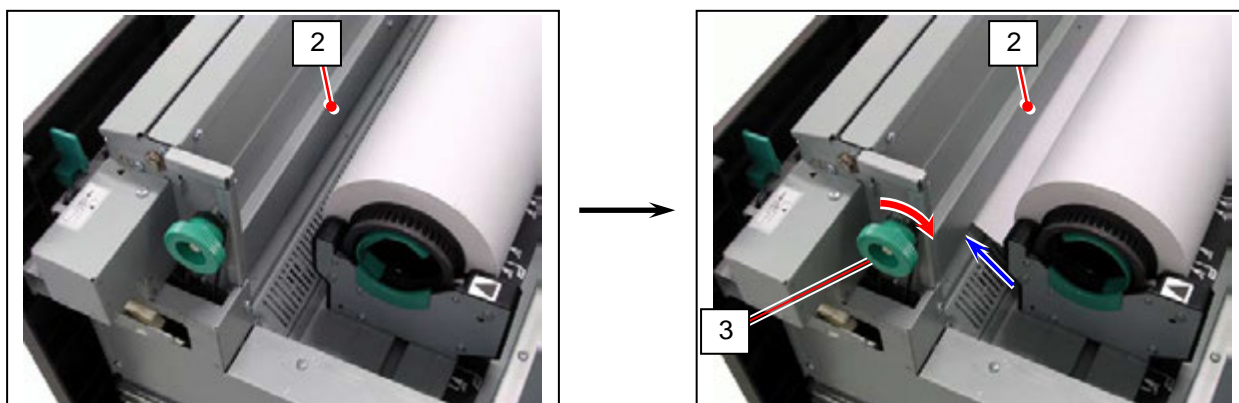

! ЗАМЕЧАНИЕ

(1) Передний край должен быть обрезан блоком обрезки, если он измят.

(2) Используйте заднюю зеленую ручку (4) для рулона № 2.

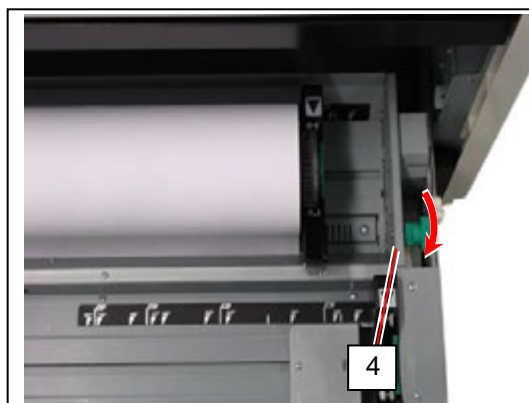

4. Нажмите на зеленый захват (5: в средней части направляющей пластины) и отклоните направляющую пластину наружу.

Удерживая пластину, вращайте зеленую ручку (3) до тех пор, пока передний край материала не выйдет наружу примерно на 100 мм.

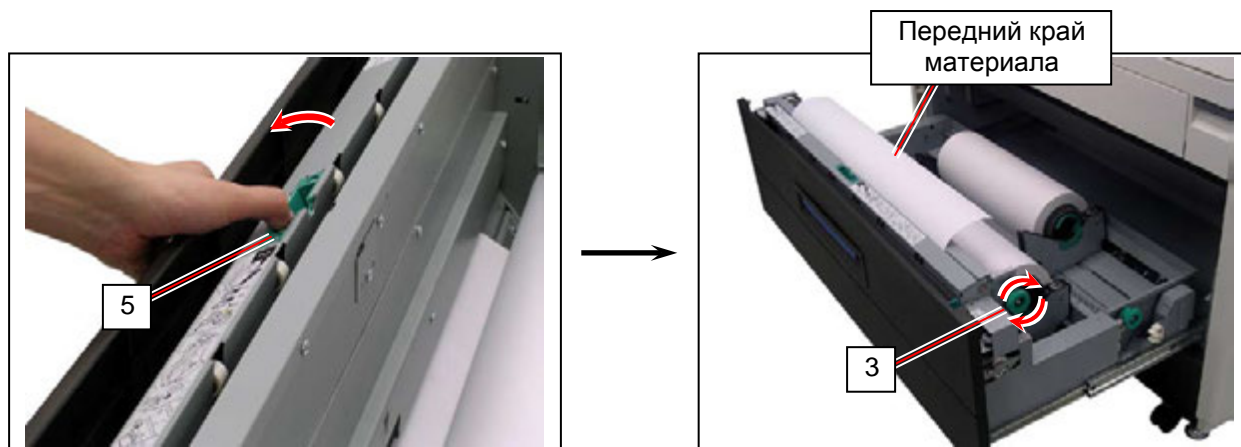

5. Сдвиньте зеленую ручку обрезчика (6) полностью с одной стороны в другую, чтобы обрезать передний край материала, который может быть поврежденным. Удалите обрезанную часть.

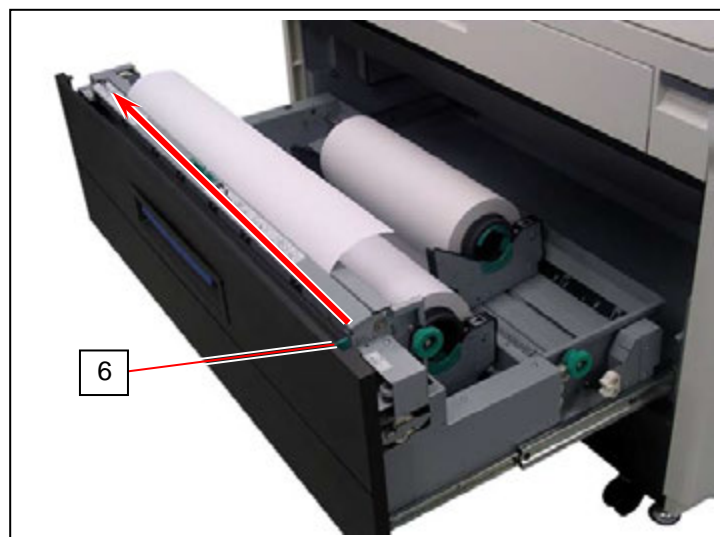

! ЗАМЕЧАНИЕ

Ручку обрезчика (5) необходимо перемещать до упора, в противном случае возможно замятие материала.

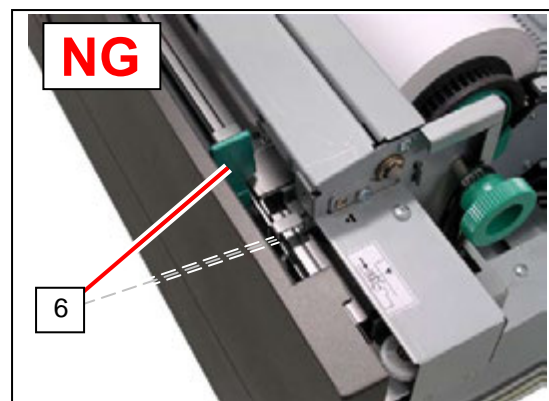
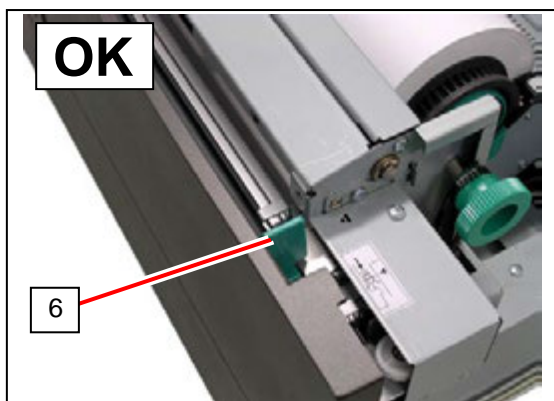

6. Закройте податчик рулонов.

! ЗАМЕЧАНИЕ

Убедитесь, что рулоноподачик закрыт полностью и зафиксирован в закрытом положении, в противном случае возможно замятие материала.

3. 1. 2 Устранения замятия при ручной подаче

1. Снимите выходные лотки (1).

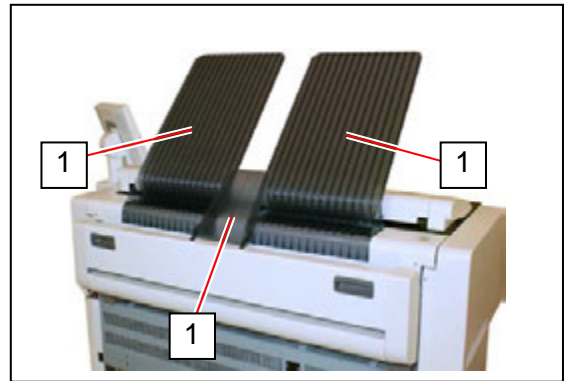

2. Нажмите вверх ручки (2), чтобы открыть принтер.

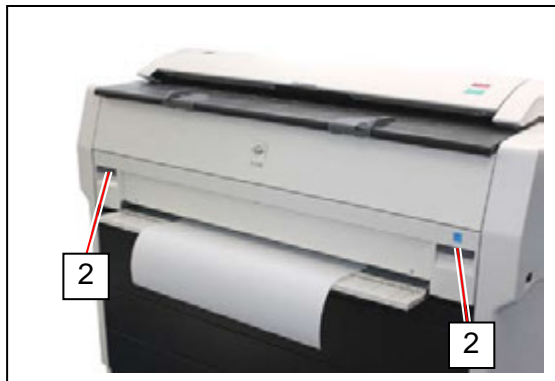

3. Для устранения замятия необходимо аккуратно вытянуть лист из принтера.

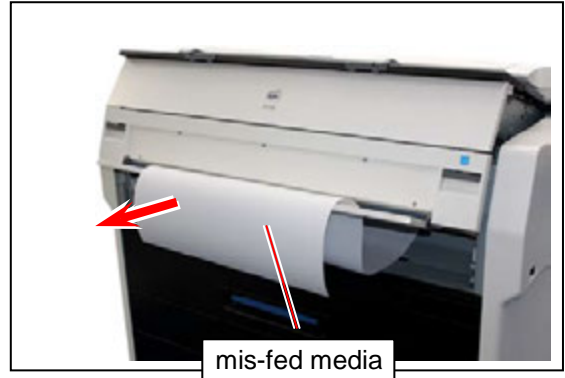

4. Аккуратно закройте принтер.

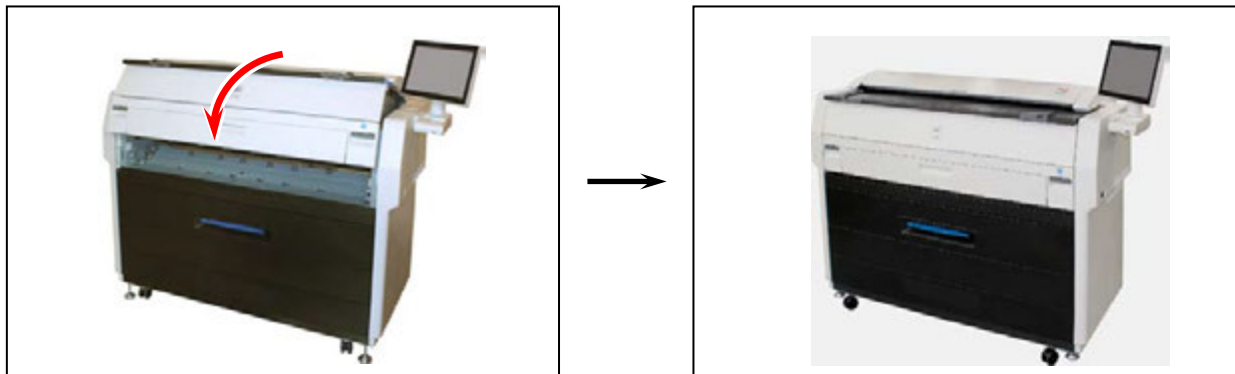

ЗАМЕЧАНИЕ

- (1) Блок принтера должен быть закрыт полностью до фиксации в правильном положении.
- (2) Извлеченная бумага может быть заменена новой или вставлена другим передним краем.
Сильная измятость может вызвать замятие бумаги.

5. Установите выходные лотки в первоначальное положение.

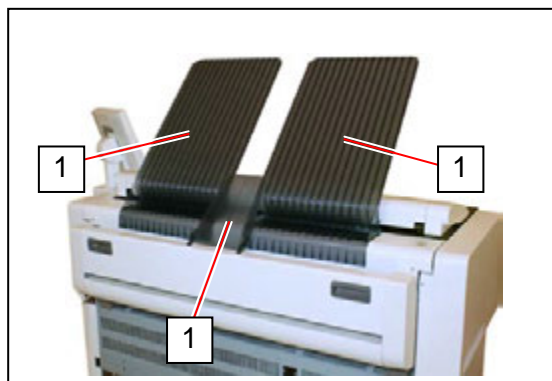

3. 1. 3 Замятие в области регистрации / Замятие во внутренней части принтера

1. Снимите выходные лотки (1).

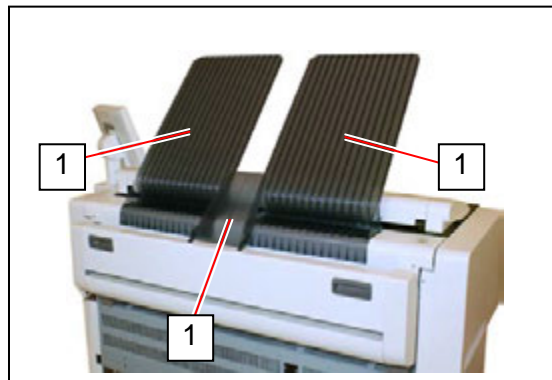

2. Нажмите вверх ручки (2), чтобы открыть принтер.

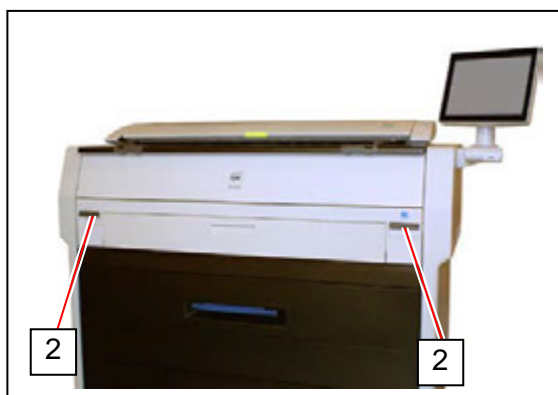

3. Удалите замятый материал.



4. Аккуратно закройте принтер.



ЗАМЕЧАНИЕ

Блок принтера должен быть закрыт полностью до фиксации в правильном положении.

5. Установите выходные лотки в первоначальное положение.

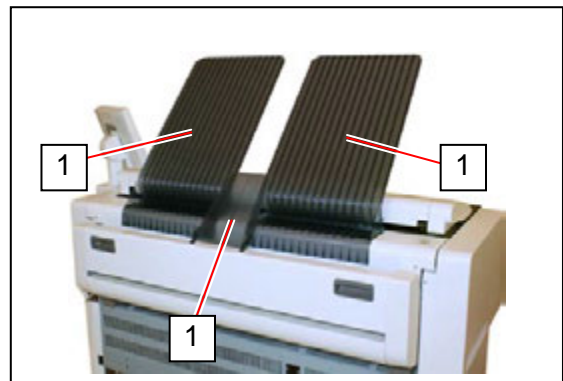

3. 1. 4 Устранение замятия в области печки

1. Снимите выходные лотки (1).

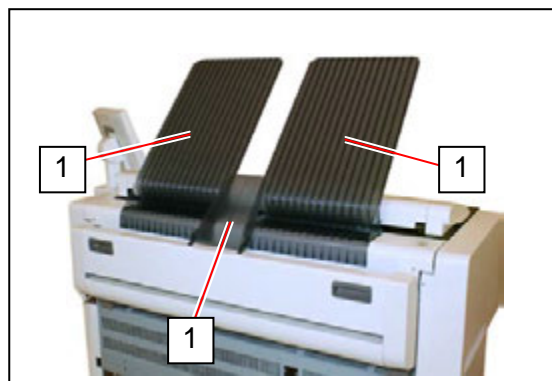

2. Нажмите вверх ручки (2), чтобы открыть принтер.

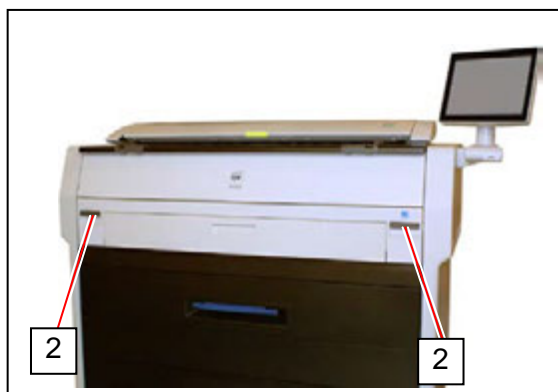

3. Удалите замятый материал.

Если замятый материал не виден или не может быть извлечен полностью, перейдите к следующему пункту.

Если материал (включая все фрагменты) может быть удален, перейдите к пункту 8.



4. Держась за серые ручки откройте выходную крышку (3).

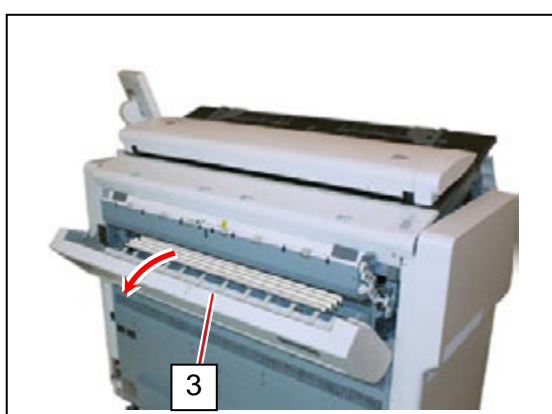
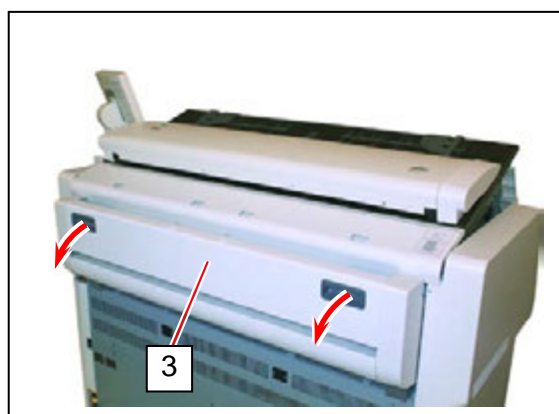

5. Удалите замятый материал, потянув его в направлении, показанном на рисунке стрелкой.

Если материал удален, просто закройте выходную крышку.

В противном случае переходите к следующему пункту.

Если материал (включая все фрагменты) может быть удален, перейдите к пункту 8.



! ЗАМЕЧАНИЕ

Тонер просыпанный с замятого листа за выходную крышку может вызвать дефекты изображения на следующем отпечатке.

6. Держась за белую ручку (4) откройте крышку печки (5). Удалите замятый материал, потянув его в направлении, показанном на рисунке стрелкой .

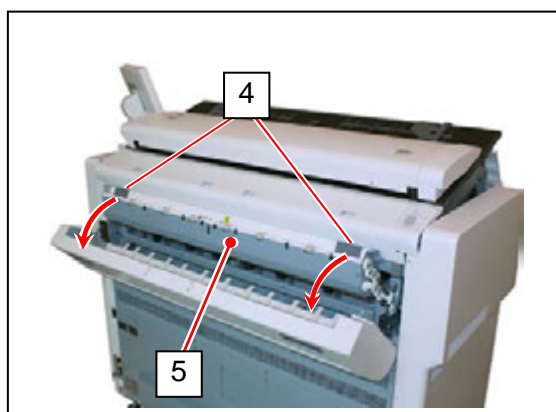

! ПРЕДУПРЕЖДЕНИЕ

В области печки имеются сильно нагретые детали.

Не прикасайтесь ни к каким деталям в этой области во избежание ожогов.

Также будьте осторожны при извлечении материала, так как он также может быть очень горячим.

! ЗАМЕЧАНИЕ

Тонер просыпанный с замятого листа за выходную крышку может вызвать дефекты изображения на следующем отпечатке.

7. Закройте крышку печки (5) и выходную крышку (3).

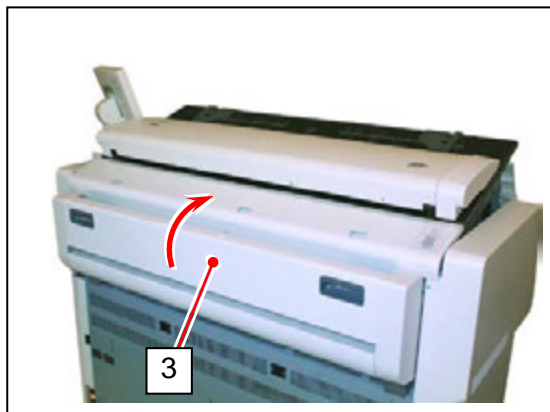
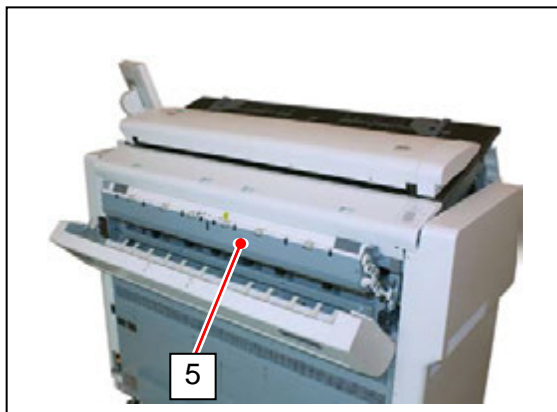

8. Аккуратно закройте принтер.



! ЗАМЕЧАНИЕ

Блок принтера должен быть закрыт полностью до фиксации в правильном положении.

9. Установите выходные лотки в первоначальное положение.

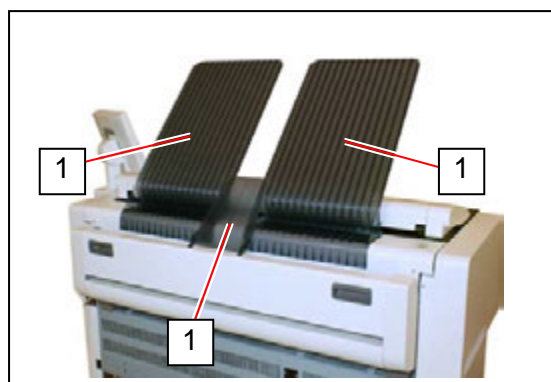

3. 1. 5 Устранение замятия в области выходного лотка

1. Освободите выходной лоток от отпечатков.



2. Снимите выходные лотки (1).

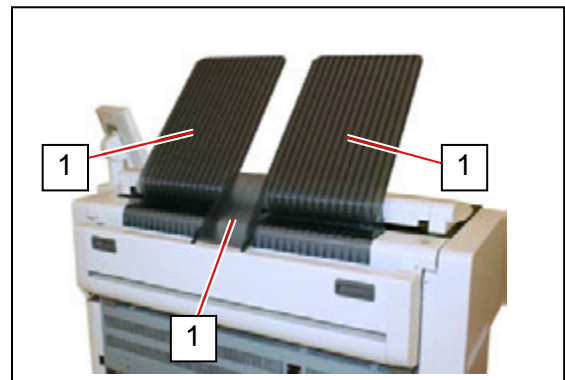

3. Нажмите вверх ручки (2), чтобы открыть принтер.

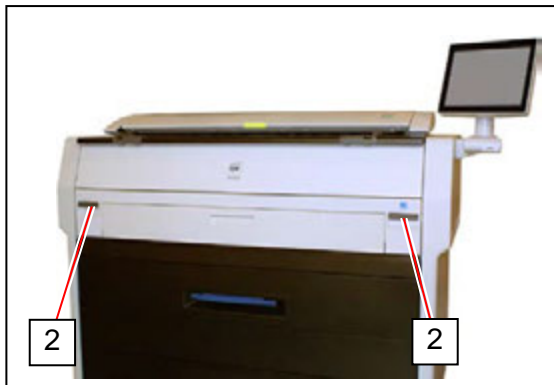

4. Потянув вверх удалите замятый материал.

Если это сделать не удалось, смотрите дальнейшие инструкции в пункте [3.1.4 Устранение замятия в области печки].



5. Аккуратно закройте принтер.



ЗАМЕЧАНИЕ

Блок принтера должен быть закрыт полностью до фиксации в правильном положении.

6. Установите выходные лотки в первоначальное положение.

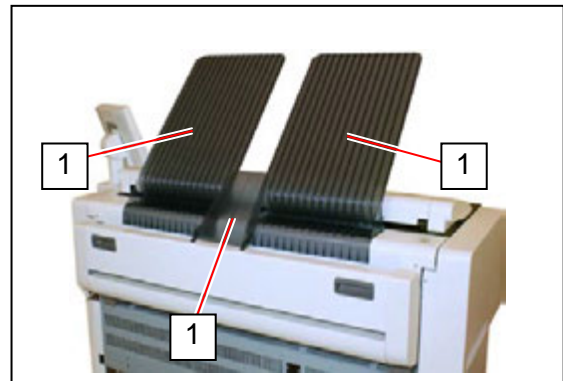

3. 1. 6 Замятие оригинала

При перекосе оригинала сканер может остановить транспортировку оригинала. Нажатие кнопки аварийной остановки также прекращает транспортировку оригинала. В обоих случаях светодиодный индикатор мигает красным.

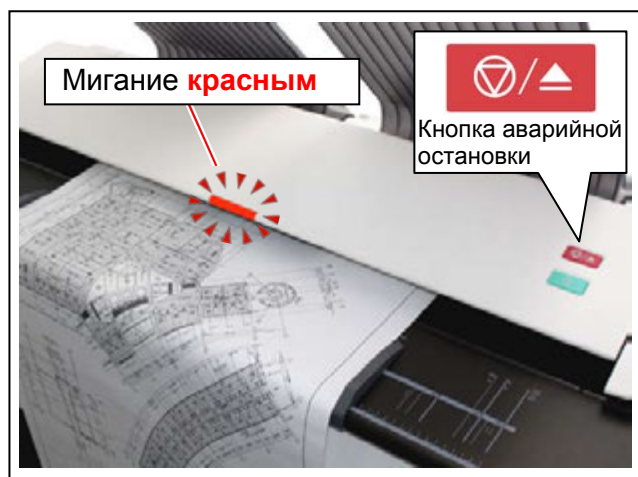

1. Поднимите верхнюю крышку сканера удерживая ее за обе стороны (1) и затем удалите оригинал.

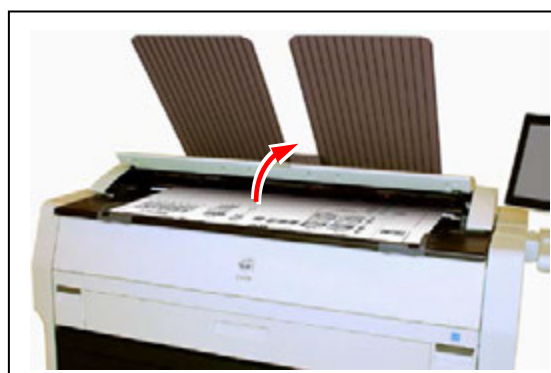
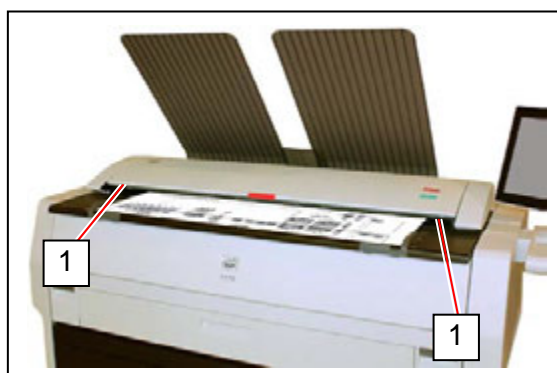

2. Аккуратно опустите крышку сканера вниз и полностью закройте ее.

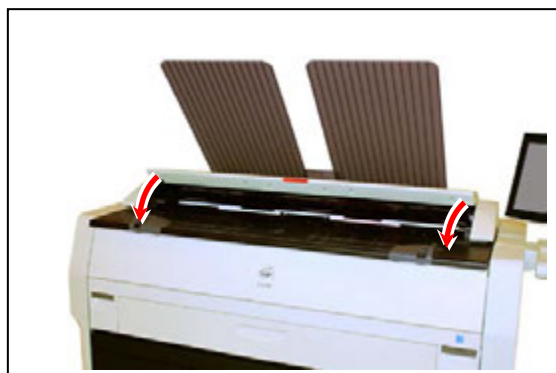

⚠ ЗАМЕЧАНИЕ

Для закрытия сканера необходимо нажимать на правую и левую часть сканера. Не закрывайте сканер, нажимая только на одну сторону.

3. 1. 7 Ошибки, вызванные замятием в финишном устройстве

Для устранения замятия в дополнительном финишном устройстве, например автоукладчике или фальцовщике, следуйте инструкциям, изложенным в Руководстве пользователя соответствующего устройства.

3. 2 Другие сообщения

3. 2. 1 Закончился рулон

Это сообщение показывает, что используемый рулон израсходован. Если для печати текущего задания нет подходящего материала, также будет показано данное сообщение. Установите нужный материал в любой держатель рулонов.

Более подробно о замене рулонов смотрите пункт [2.3 Замена рулонов].

3. 2. 2 Закончился тонер

Это сообщение показывает, что в картридже израсходован тонер. Замените картридж с тонером, руководствуясь инструкциями в пункте [2.4 Замена картриджа с тонером].

3. 2. 3 Открыт сканер

На панели управления принтером будет показано сообщение “Открыт сканер” если верхняя часть сканера не закрыта (закрыта не полностью).

Указания как правильно закрывать сканер смотрите в пункте [3.1.6 Замятие оригинала].

3. 2. 4 Принтер не доступен

В случае если открыты (не полностью закрыты) выходная крышка или принтер, на сенсорном экране будет показано сообщение “Принтер не доступен”.

Проверьте, что выходная крышка и принтер полностью закрыты. Если с ними все в порядке, выключите и затем снова включите выключатель питания.

3. 2. 5 Ошибки финишных устройств

Для устранения ошибок дополнительного финишного устройства, например автоукладчика или фальцовщика, следуйте инструкциям, изложенным в Руководстве пользователя соответствующего устройства.

3. 3 Сообщения о нарушениях в работе принтера

В случае появления на экране ошибок со следующими кодами, свидетельствующими о серьезных нарушениях в работе аппарата, **ПОЗВОНИТЕ ПРЕДСТАВИТЕЛЮ СЕРВИСНОЙ СЛУЖБЫ ДЛЯ УСТРАНЕНИЯ ОШИБКИ.**

Пользователь не может устранить причину появления ошибки.

Error Code
E - 000
E - 001
E - 002
E - 003
E - 010
E - 011
E - 012
E - 031
E - 032
E - 033
E - 034
E - 040
E - 050
E - 051
E - 052
E - 053
E - 070
E - 080
E - 081
E - 090

При появлении вышеуказанных ошибок

1. Выключите KIP7170 и затем включите, снова после паузы не менее 0.5 минут.
2. Если снова появился тот же код ошибки, выключите KIP7170, и затем отключите его от розетки после 2 минутной паузы, необходимой для завершения процедуры выключения контроллера.

Позвоните представителю сервисной службы.

Глава 4

Обслуживание

4.1	Сканер	Стр
4.1.1	Стекло сканера, подающий ролик, направляющая пластина	4- 2
4.1.2	Сенсоры	4- 5
4.2	Сенсорный экран	4- 7

4. 1 Сканер

4. 1. 1 Стекло сканера, подающий ролик, направляющая пластина

Рекомендуется периодически производить очистку стекол сканера, подающих роликов и направляющих пластин. Возможно появление дефектов изображения, если эти детали будут загрязнены.

ЗАМЕЧАНИЕ

Для удобства визуального восприятия некоторые иллюстрации показывают сканер открытым на максимальный угол (возможно при дополнительной разборке).

1. Выключите 7170.
2. Поднимите верхнюю крышку сканера за оба края (1).

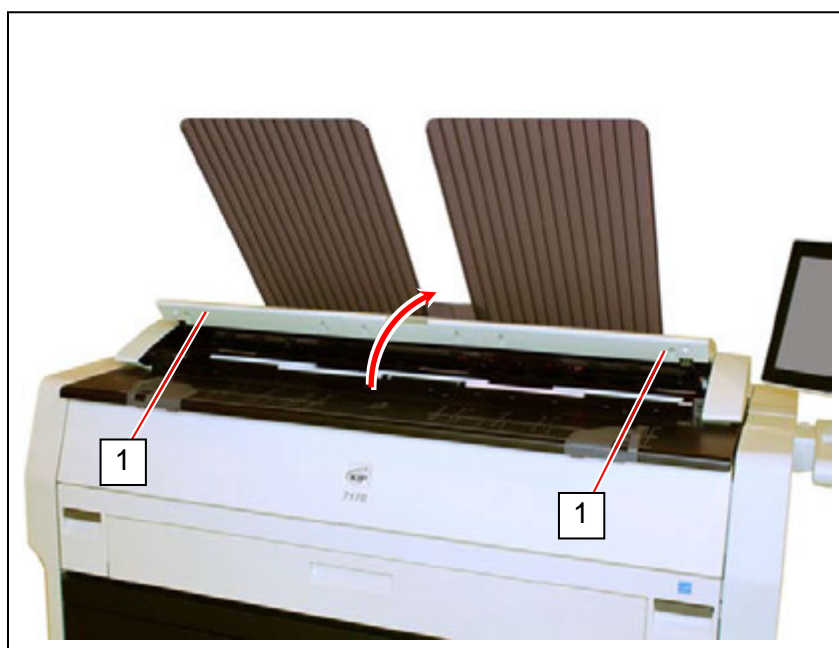

3. Протрите стекло сканера (2) и подающие ролики (3) мягкой тряпкой.
Используйте смесь равного количества воды и нейтрального моющего средства.

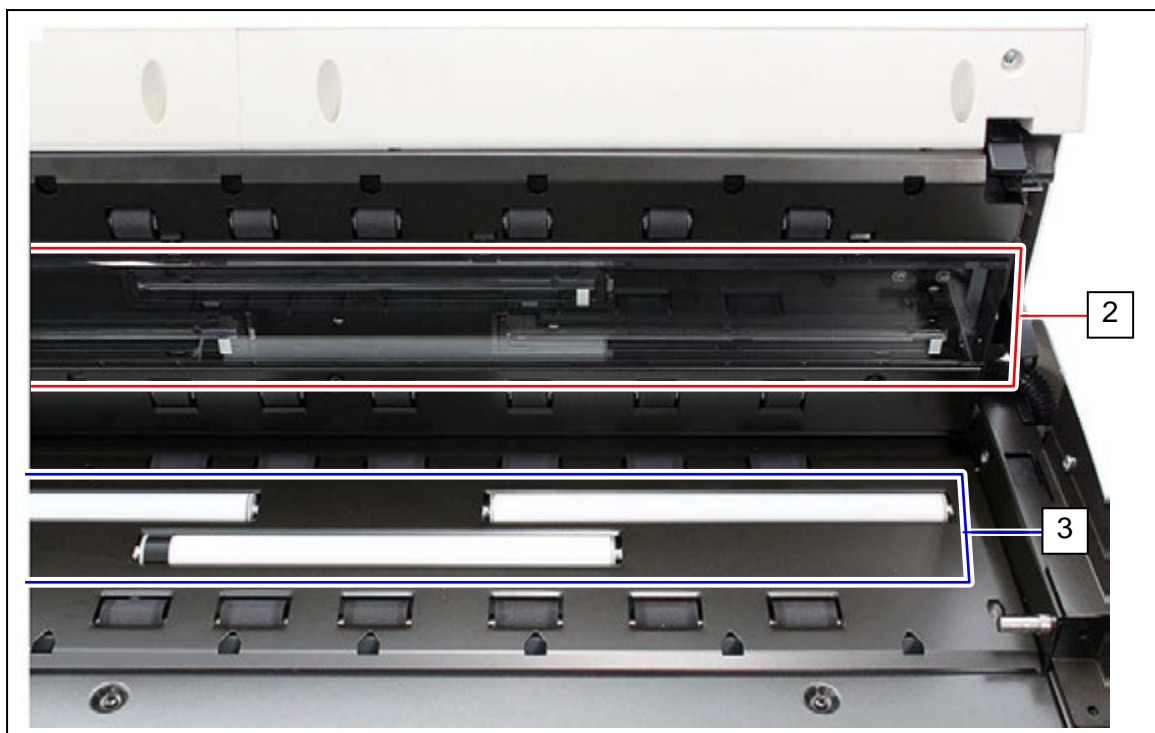

⚠ ЗАМЕЧАНИЕ

Не используйте органические растворители, стеклоочистители и антистатические средства для очистки.

4. Протрите подающие ролики (4), прижимные ролики (5) и внутреннюю поверхность сухой мягкой тряпкой.

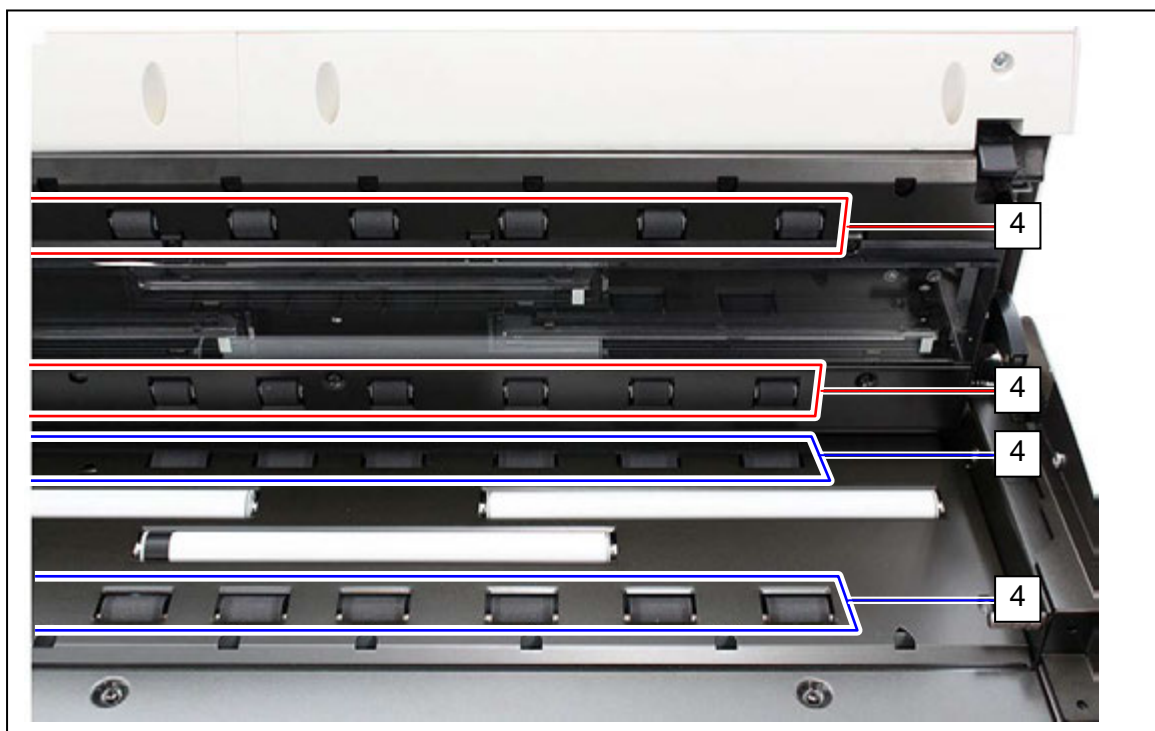

5. Протрите насухо подающие ролики.

6. Протрите верхнюю направляющую пластину (5) и нижнюю направляющую пластину (6) сухой мягкой тряпкой.

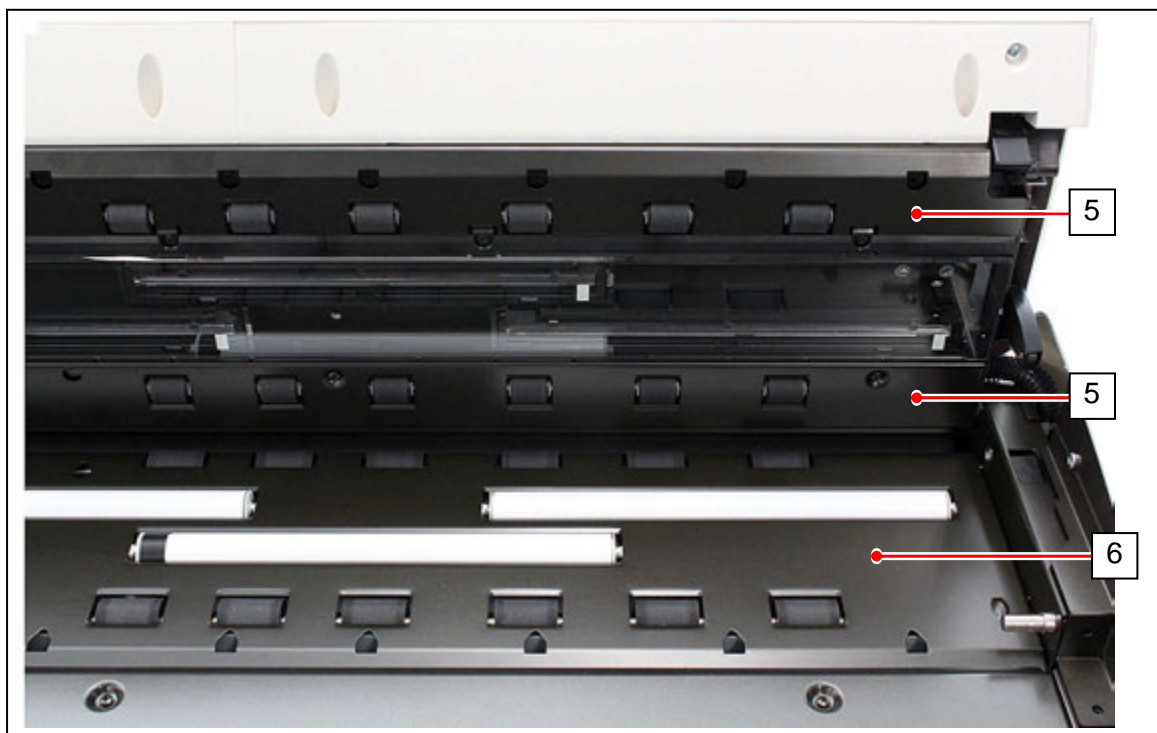

7. Аккуратно нажмите крышку сканера вниз до защелкивания.

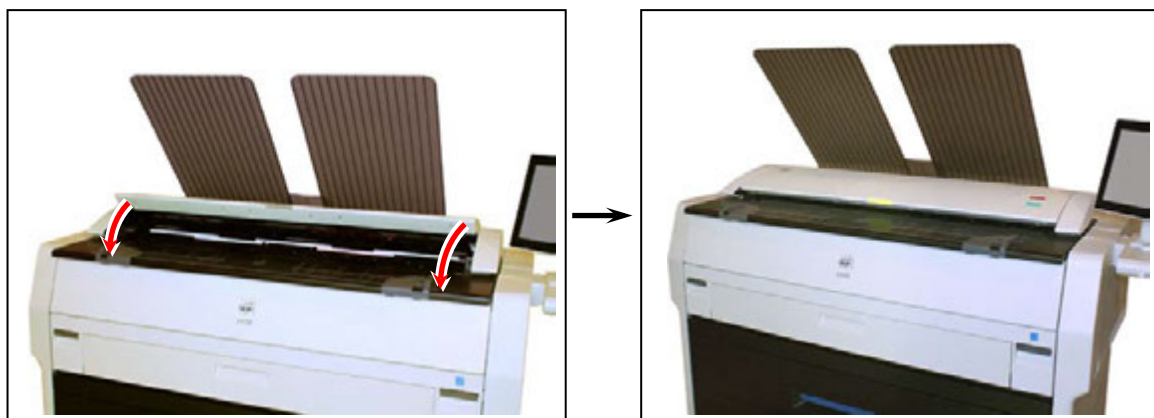

⚠ ЗАМЕЧАНИЕ

Для того чтобы закрыть крышку сканера необходимо прилагать усилие с двух сторон.

4. 1. 2 Сенсоры

При загрязнении сенсоров, оригинал может определяться неправильно.
Очистку следует выполнять регулярно или по мере необходимости.

! ЗАМЕЧАНИЕ

Для удобства визуального восприятия некоторые иллюстрации показывают сканер открытым на максимальный угол (возможно при дополнительной разборке).

1. Выключите 7170.
2. Поднимите верхнюю крышку сканера за оба края (1).

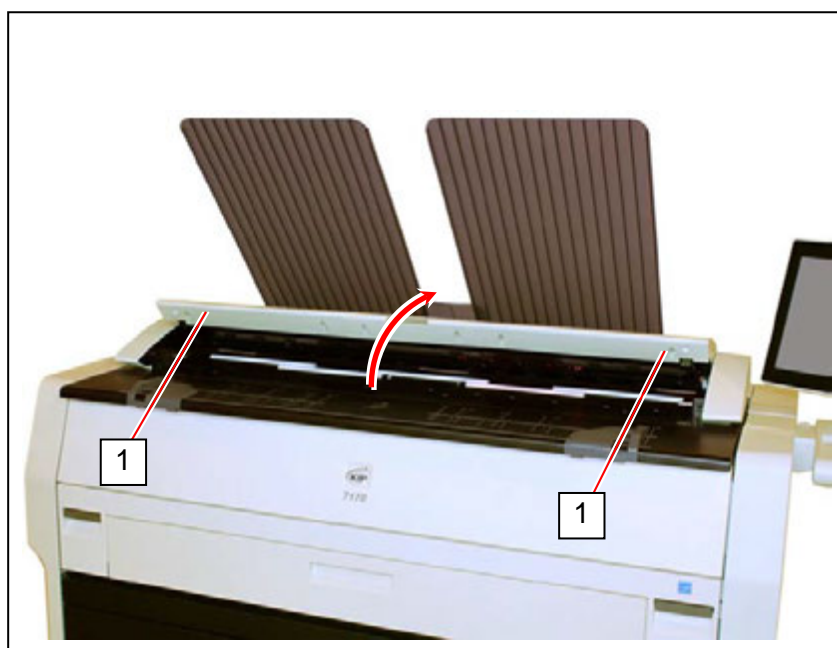

3. Аккуратно протрите сенсоры (2) сухим ватным тампоном на палочке.

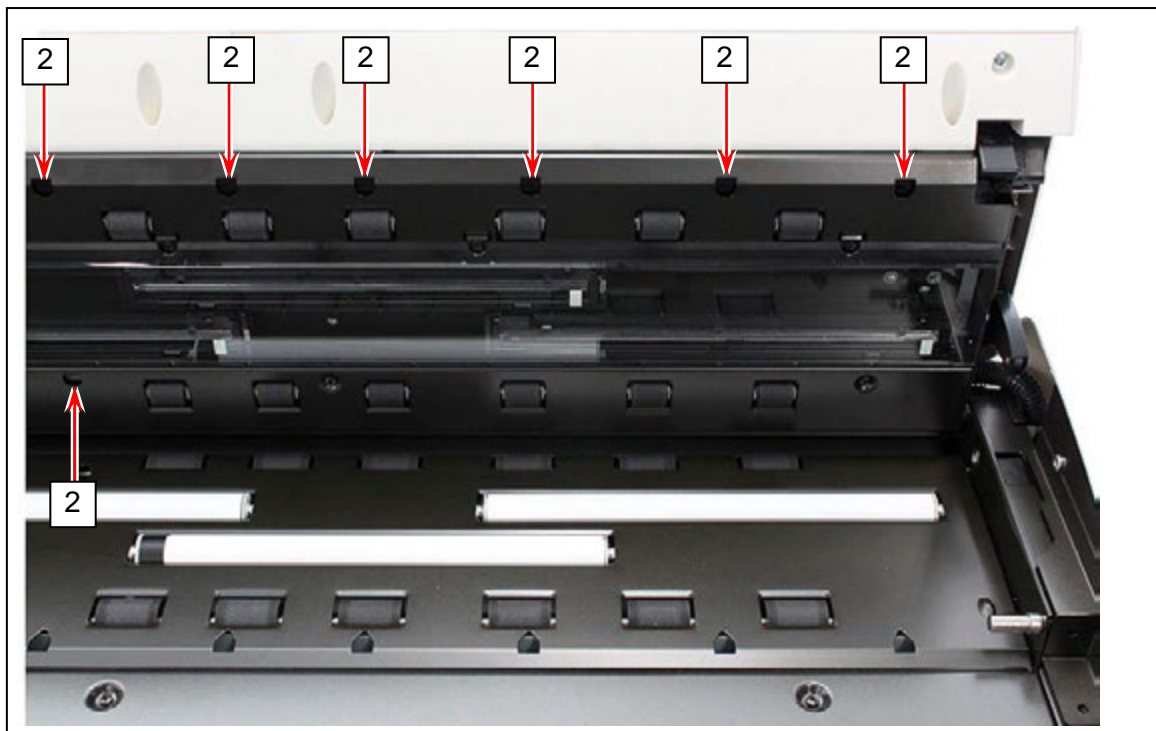

⚠ ЗАМЕЧАНИЕ

Не используйте органические растворители, стеклоочистители и антистатические средства для очистки.

4. Аккуратно нажмите крышку сканера вниз до защелкивания.

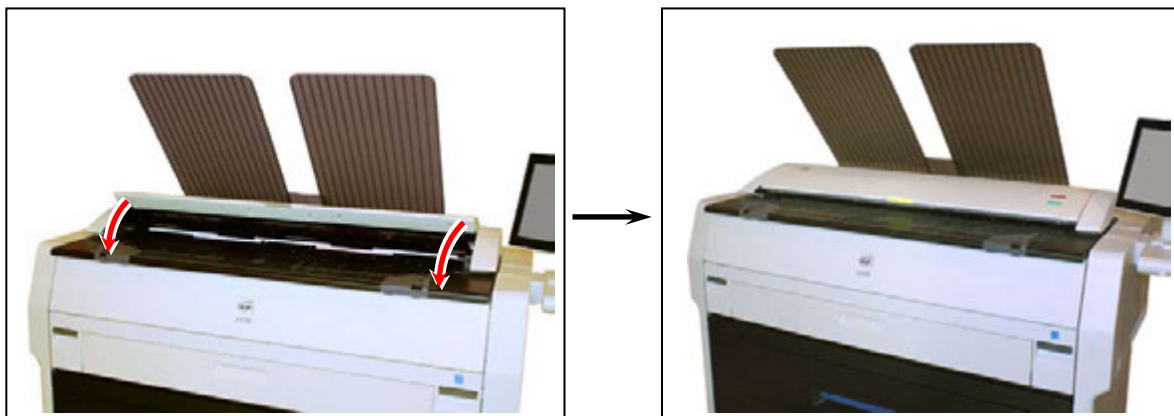

⚠ ЗАМЕЧАНИЕ

Для того чтобы закрыть крышку сканера необходимо прилагать усилие с двух сторон.

4. 2 Сенсорный экран

1. Протрите сенсорный экран сухой тряпкой.



ЗАМЕЧАНИЕ

Не используйте воду, спирт, органические растворители, стеклоочистители для очистки.

Многофункциональный принтер KIP7170

Руководство пользователя

Версия A.1 (июль, 2013)

Издано Katsuragawa Electric Co., Ltd.
21-1 Shimomaruko 4-Chome,
Ohta-ku, Tokyo 146-8585, Japan

Все права сохранены.

Некоторые фотографии и иллюстрации могут не совпадать с изображением Вашей машины из-за постоянной модернизации оборудования.
